

**marx**

Rudolf Marx GmbH

Bünnerhelfstraße 5, D-44379 Dortmund, Germany

Telefon 02 31/6 12 78, Fax 02 31/61 39 17

[www.Rudolf-Marx.de](http://www.Rudolf-Marx.de), [mail@Rudolf-Marx.de](mailto:mail@Rudolf-Marx.de)



A close-up photograph of several parallel LED light strips. The strips are black with numerous small, bright white LEDs. A black plastic connector is visible, joining two of the strips. The background is a soft-focus bokeh of colorful lights in shades of purple, pink, and blue. The overall composition is modern and technical.

Ein- und Aufbauleuchten  
mit innovativer LED-Technologie



**marx**

Klein und robust, lange Lebensdauer und sehr geringe Wärmeentwicklung, dabei äußerst sparsam im Energieverbrauch. Das sind die herausstechenden Eigenschaften, die LED-Leuchten auszeichnen. Diese hochinnovative Licht-Technologie wird sich auch in Zukunft schnell weiter entwickeln und in immer größerem Maße Alternativen zu herkömmlichen Technologien eröffnen.

Die Rudolf Marx GmbH ist seit über 20 Jahren kompetenter Partner für Produkte im Bereich der Lichttechnik. Mit diesem Katalog präsentieren wir ein breites Programm an LED-Leuchten für den Außen- und Innenbereich, mit Produkten auf dem neuesten Stand der Technik, hervorragender Verarbeitung und herausragender Lichtqualität. Dabei ist uns die Einfachheit und Sicherheit der Systemzusammensetzung wichtig – dafür steht das LED-easy-Logo.

Und noch eins: Der vorliegende Katalog ist lediglich ein Auszug aus unserem Lieferprogramm. Bitte sprechen Sie uns an, wenn Sie etwas nicht finden.



# Inhalt



**Bewegliche Leuchten**

4



**Wandleuchten außen**

6



**Bodeneinbaustrahler außen**

8



**Einbaustrahler innen**

12

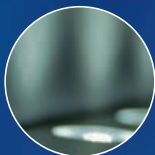

**Leuchtmittel**

15



**Leseleuchten**

16



**Leuchtleisten**

18



**Netzgeräte**

21

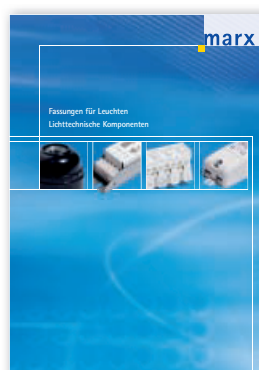

Fordern Sie  
unsere anderen  
aktuellen  
Kataloge an!

## Bewegliche Leuchten

Betonen Sie individuelle Details punktgenau mit beweglichen Spots und setzen Sie Akzente. So kommt Licht in jeden Winkel ...

### Strahler zu Montage an 3-Phasenschiene



Netzgerät integriert  
LED Strahler Aluminium LUXEON®REBEL inkl. Adapter

mit optischer Linse 10°

| Artikel-Nr. | Anzahl/Typ LED-Diode | Leistung | Farbe                |
|-------------|----------------------|----------|----------------------|
| L230        | 6 x 3 W LUXEON®REBEL | 17 W     | neutral white 4100 K |
| L231        | 6 x 3 W LUXEON®REBEL | 17 W     | cool white 6500 K    |
| L232        | 6 x 3 W LUXEON®REBEL | 17 W     | warm white 3100 K    |

mit optischer Linse 30°

| Artikel-Nr. | Anzahl/Typ LED-Diode | Leistung | Farbe                |
|-------------|----------------------|----------|----------------------|
| L235        | 6 x 3 W LUXEON®REBEL | 17 W     | neutral white 4100 K |
| L236        | 6 x 3 W LUXEON®REBEL | 17 W     | cool white 6500 K    |
| L237        | 6 x 3 W LUXEON®REBEL | 17 W     | warm white 3100 K    |

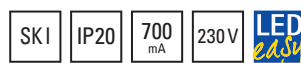

## Bewegliche Außenleuchten LED-Strahler mit Wandkonsole



LED Leuchten zum Direktanschluß an 230 V, Netzgerät integriert  
Aufbauhöhe 270 mm

mit optischer Linse 10°

| Artikel-Nr. | Anzahl  | LED-Diode         | Leistung | Farbe             |
|-------------|---------|-------------------|----------|-------------------|
| L200        | 9 x 1 W | Hochleistungs-LED | 9 W      | cool white 6500 K |
| L201        | 9 x 1 W | Hochleistungs-LED | 9 W      | warm white 3100 K |

mit optischer Linse 30°

| Artikel-Nr. | Anzahl  | LED-Diode         | Leistung | Farbe             |
|-------------|---------|-------------------|----------|-------------------|
| L205        | 9 x 1 W | Hochleistungs-LED | 9 W      | cool white 6500 K |
| L206        | 9 x 1 W | Hochleistungs-LED | 9 W      | warm white 3100 K |

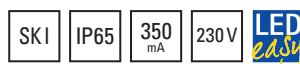

## LED-Strahler mit Erdspieß



Netzgerät integriert  
Aufbauhöhe inkl. Erdspieß 520 mm (Erdspieß 250 mm)

mit optischer Linse 10°

| Artikel-Nr. | Anzahl  | LED-Diode         | Leistung | Farbe             |
|-------------|---------|-------------------|----------|-------------------|
| L210        | 9 x 1 W | Hochleistungs-LED | 9 W      | cool white 6500 K |
| L211        | 9 x 1 W | Hochleistungs-LED | 9 W      | warm white 3100 K |

mit optischer Linse 30°

| Artikel-Nr. | Anzahl  | LED-Diode         | Leistung | Farbe             |
|-------------|---------|-------------------|----------|-------------------|
| L215        | 9 x 1 W | Hochleistungs-LED | 9 W      | cool white 6500 K |
| L216        | 9 x 1 W | Hochleistungs-LED | 9 W      | warm white 3100 K |

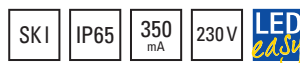

## LED-Unterwasserstrahler mit 5 m Gummikabel



Edelstahlgehäuse  
Aufbauhöhe 220 mm

mit optischer Linse 10°

| Artikel-Nr. | Anzahl  | LED-Diode         | Leistung | Farbe             |
|-------------|---------|-------------------|----------|-------------------|
| L220        | 9 x 1 W | Hochleistungs-LED | 9 W      | cool white 6500 K |
| L221        | 9 x 1 W | Hochleistungs-LED | 9 W      | warm white 3100 K |

mit optischer Linse 30°

| Artikel-Nr. | Anzahl  | LED-Diode         | Leistung | Farbe             |
|-------------|---------|-------------------|----------|-------------------|
| L225        | 9 x 1 W | Hochleistungs-LED | 9 W      | cool white 6500 K |
| L226        | 9 x 1 W | Hochleistungs-LED | 9 W      | warm white 3100 K |

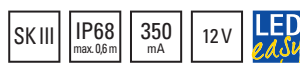

passende Netzgeräte (s. Seite 21)

| Artikel-Nr. | Zahl der Leuchten |
|-------------|-------------------|
| L739 (IP20) | max. 1            |
| L773 (IP66) | max. 2            |

# Wandleuchten außen

Eine sensitive Ausleuchtung von Hausfassaden und Korridoren – mit diesen Wandleuchten problemlos realisiert. Individuelle Lichtverteilung durch unterschiedliche Abstrahlwinkel.

## Wandstrahler, Höhe 250 mm



LED Wandstrahler up/down mit integriertem Netzteil, Aludruckguß, pulverlackiert, silber

| Artikel-Nr. | Höhe   | Anzahl/Typ LED-Diode      | Leistung | Farbe                |
|-------------|--------|---------------------------|----------|----------------------|
| L270        | 250 mm | 3 x up 25° / 3 x down 60° | 7,8 W    | neutral white 4100 K |
| L271        | 250 mm | 3 x up 25° / 3 x down 60° | 7,8 W    | cool white 6500 K    |
| L272        | 250 mm | 3 x up 25° / 3 x down 60° | 7,8 W    | warm white 3100 K    |

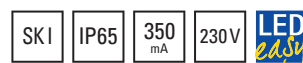
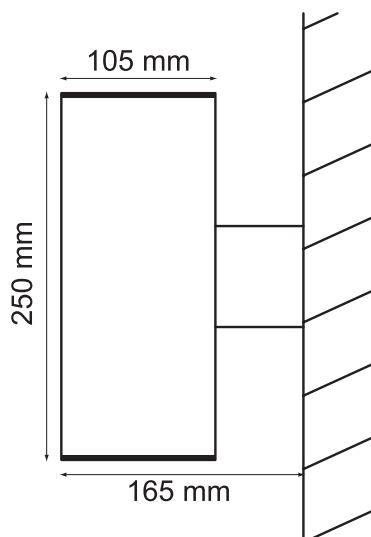

## Wandleuchten für den Außenbereich Wandstrahler, Höhe 350 mm



LED Wandstrahler up/down mit integriertem Netzteil, Aludruckguß, pulverlackiert, silber

| Artikel-Nr. | Höhe   | Anzahl/Typ LED-Diode      | Leistung | Farbe                |
|-------------|--------|---------------------------|----------|----------------------|
| L275        | 350 mm | 6 x up 25° / 6 x down 45° | 15,6 W   | neutral white 4100 K |
| L276        | 350 mm | 6 x up 25° / 6 x down 45° | 15,6 W   | cool white 6500 K    |
| L277        | 350 mm | 6 x up 25° / 6 x down 45° | 15,6 W   | warm white 3100 K    |

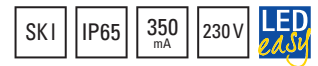
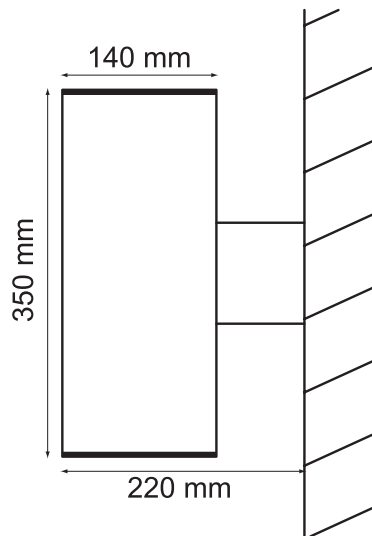

## Wandstrahler, Höhe 400 mm



LED Wandstrahler up/down mit integriertem Netzteil, Aludruckguß, pulverlackiert, silber

| Artikel-Nr. | Höhe   | Anzahl/Typ LED-Diode       | Leistung | Farbe                |
|-------------|--------|----------------------------|----------|----------------------|
| L280        | 400 mm | 12 x up 6° / 12 x down 25° | 33,6 W   | neutral white 4100 K |
| L281        | 400 mm | 12 x up 6° / 12 x down 25° | 33,6 W   | cool white 6500 K    |
| L282        | 400 mm | 12 x up 6° / 12 x down 25° | 33,6 W   | warm white 3100 K    |

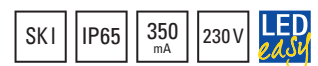
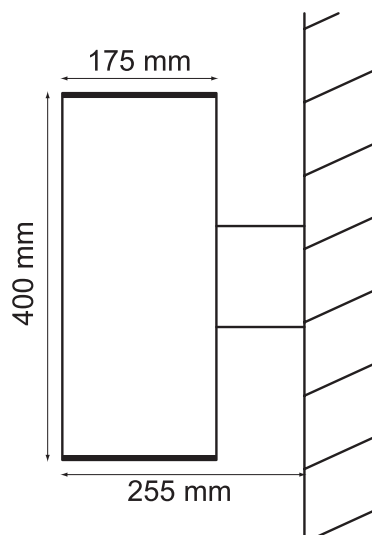





## Bodeneinbaustrahler außen

Mit LED-Bodeneinbaustrahlern inszenieren Sie Ihren Hauseingang oder Garten. Nutzen Sie diese innovative Technologie, um Garageneinfahrten und Gehwege ins rechte Licht zu rücken. Bodeneinbaustrahler zeichnen sich durch kompakte Bauweise und geringen Stromverbrauch aus.

# Bodeneinbaustrahler außen

## Bodeneinbaustrahler mit Hochleistungs LED



Asymmetrischer Reflektor, 5 m Gummileitung, Edelstahlabdeckplatte,

mit optischer Linse 10°

| Artikel-Nr. | Länge  | Anzahl/Typ LED-Diode | Leistung | Farbe                |
|-------------|--------|----------------------|----------|----------------------|
| L581        | 685 mm | 15 x LUXEON®REBEL    | 21 W     | neutral white 4100 K |
| L582        | 685 mm | 15 x LUXEON®REBEL    | 21 W     | cool white 6500 K    |
| L583        | 685 mm | 15 x LUXEON®REBEL    | 21 W     | warm white 3100 K    |

|      |        |                   |      |                      |
|------|--------|-------------------|------|----------------------|
| L585 | 985 mm | 24 x LUXEON®REBEL | 34 W | neutral white 4100 K |
| L586 | 985 mm | 24 x LUXEON®REBEL | 34 W | cool white 6500 K    |
| L587 | 985 mm | 24 x LUXEON®REBEL | 34 W | warm white 3100 K    |

mit optischer Linse 30°

| Artikel-Nr. | Länge  | Anzahl/Typ LED-Diode | Leistung | Farbe                |
|-------------|--------|----------------------|----------|----------------------|
| L590        | 685 mm | 15 x LUXEON®REBEL    | 21 W     | neutral white 4100 K |
| L591        | 685 mm | 15 x LUXEON®REBEL    | 21 W     | cool white 6500 K    |
| L592        | 685 mm | 15 x LUXEON®REBEL    | 21 W     | warm white 3100 K    |

|      |        |                   |      |                      |
|------|--------|-------------------|------|----------------------|
| L595 | 985 mm | 24 x LUXEON®REBEL | 34 W | neutral white 4100 K |
| L596 | 985 mm | 24 x LUXEON®REBEL | 34 W | cool white 6500 K    |
| L597 | 985 mm | 24 x LUXEON®REBEL | 34 W | warm white 3100 K    |

passende Netzgeräte (s. Seite 21)

| Artikel-Nr. | Ausgangsleuchten |
|-------------|------------------|
| L773        | 21 W             |
| L774        | 34 W             |

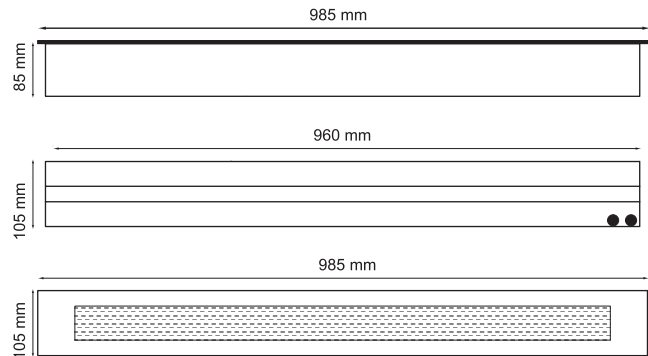
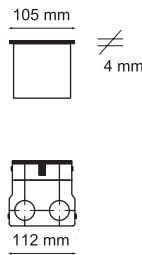
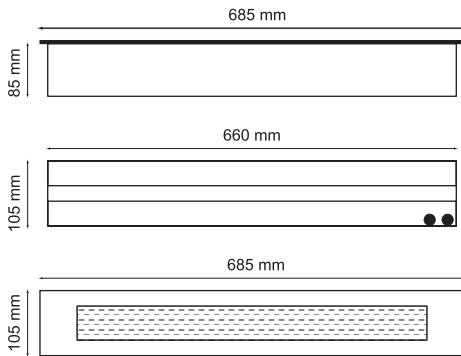
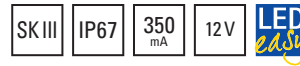

## Edelstahl Bodeneinbauspot rund



mit Edelstahlabdeckplatte und Einbaugehäuse, 10° schwenkbar

mit optischer Linse 6°

| Artikel-Nr. | Anzahl/Typ LED-Diode | Leistung | Farbe                |
|-------------|----------------------|----------|----------------------|
| L600        | 12 x LUXEON®REBEL    | 16,8 W   | neutral white 4100 K |
| L601        | 12 x LUXEON®REBEL    | 16,8 W   | cool white 6500 K    |
| L602        | 12 x LUXEON®REBEL    | 16,8 W   | warm white 3100 K    |

mit optischer Linse 25°

| Artikel-Nr. | Anzahl/Typ LED-Diode | Leistung | Farbe                |
|-------------|----------------------|----------|----------------------|
| L605        | 12 x LUXEON®REBEL    | 16,8 W   | neutral white 4100 K |
| L606        | 12 x LUXEON®REBEL    | 16,8 W   | cool white 6500 K    |
| L607        | 12 x LUXEON®REBEL    | 16,8 W   | warm white 3100 K    |

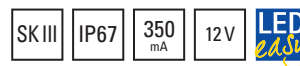
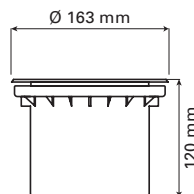

passendes Netzgerät (s. Seite 21)

| Artikel-Nr. |
|-------------|
| L773        |

## Bodeneinbaustrahler außen Edelstahl Bodeneinbauspot rund

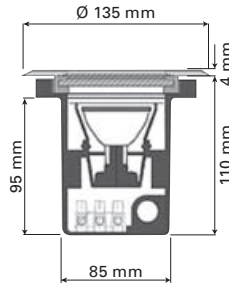

Außenring Edelstahl, inkl. Einbaugehäuse, 10° schwenkbar  
230 Volt Direktanschluß, Netzgerät integriert

mit optischer Linse 25°

| Artikel-Nr. | Anzahl/Typ LED-Diode | Leistung | Farbe                |
|-------------|----------------------|----------|----------------------|
| L300        | 3 x LUXEON®REBEL     | 3,9 W    | neutral white 4100 K |
| L301        | 3 x LUXEON®REBEL     | 3,9 W    | cool white 6500 K    |
| L302        | 3 x LUXEON®REBEL     | 3,9 W    | warm white 3100 K    |

mit optischer Linse 60°

| Artikel-Nr. | Anzahl/Typ LED-Diode | Leistung | Farbe                |
|-------------|----------------------|----------|----------------------|
| L305        | 3 x LUXEON®REBEL     | 3,9 W    | neutral white 4100 K |
| L306        | 3 x LUXEON®REBEL     | 3,9 W    | cool white 6500 K    |
| L307        | 3 x LUXEON®REBEL     | 3,9 W    | warm white 3100 K    |

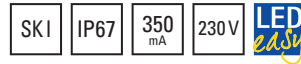

## Edelstahl Bodeneinbauspot quadratisch

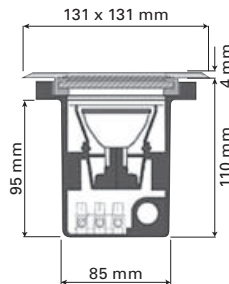
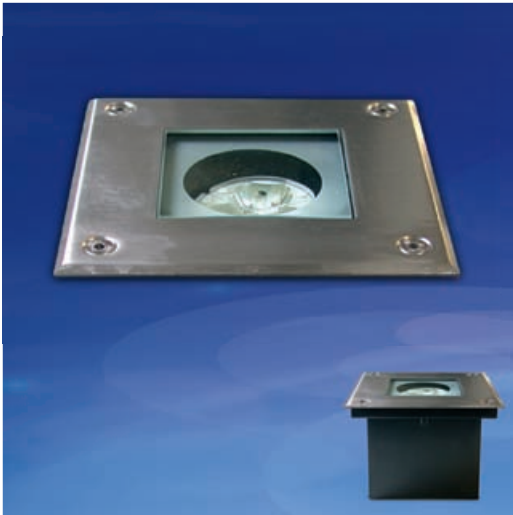

Außenring Edelstahl, inkl. Einbaugehäuse, 10° schwenkbar,  
230 Volt Direktanschluß, Netzgerät integriert

mit optischer Linse 25°

| Artikel-Nr. | Anzahl/Typ LED-Diode | Leistung | Farbe                |
|-------------|----------------------|----------|----------------------|
| L310        | 3 x LUXEON®REBEL     | 3,9 W    | neutral white 4100 K |
| L311        | 3 x LUXEON®REBEL     | 3,9 W    | cool white 6500 K    |
| L312        | 3 x LUXEON®REBEL     | 3,9 W    | warm white 3100 K    |

mit optischer Linse 60°

| Artikel-Nr. | Anzahl/Typ LED-Diode | Leistung | Farbe                |
|-------------|----------------------|----------|----------------------|
| L315        | 3 x LUXEON®REBEL     | 3,9 W    | neutral white 4100 K |
| L316        | 3 x LUXEON®REBEL     | 3,9 W    | cool white 6500 K    |
| L317        | 3 x LUXEON®REBEL     | 3,9 W    | warm white 3100 K    |

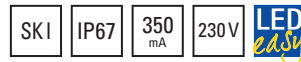

## Edelstahl Bodeneinbauspot rund

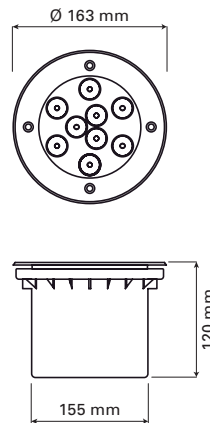

Außenring Edelstahl, inkl. Einbaugehäuse, 10° schwenkbar,  
230 Volt Direktanschluß, Netzgerät integriert, max. Belastung  
1.000 kg

mit optischer Linse 10°

| Artikel-Nr. | Anzahl/Typ LED-Diode | Leistung | Farbe             |
|-------------|----------------------|----------|-------------------|
| L335        | 9 x 1 W LUXEON®STAR  | 16,8 W   | cool white 6500 K |
| L336        | 9 x 1 W LUXEON®STAR  | 16,8 W   | warm white 3100 K |

mit optischer Linse 30°

| Artikel-Nr. | Anzahl/Typ LED-Diode | Leistung | Farbe             |
|-------------|----------------------|----------|-------------------|
| L340        | 9 x 1 W LUXEON®STAR  | 16,8 W   | cool white 6500 K |
| L341        | 9 x 1 W LUXEON®STAR  | 16,8 W   | warm white 3100 K |

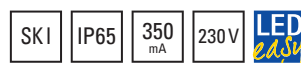

## Bodeneinbaustrahler außen Bodeneinbaustrahler einseitig strahlend

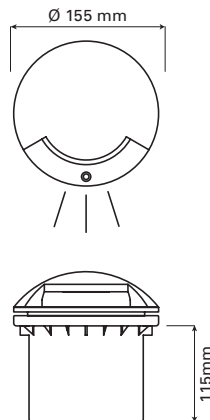

Aluminiumdruckguß, 1.000 kg belastbar, inkl. Einbautopf,  
Netzgerät integriert

| Artikel-Nr. | Anzahl/Typ LED-Diode | Leistung | Farbe             |
|-------------|----------------------|----------|-------------------|
| L330        | 1 x LUXEON®Side LED  | 1 W      | cool white 6500 K |

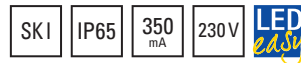

## Bodeneinbaustrahler zweiseitig strahlend 180°

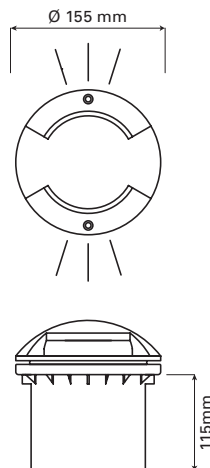

Aluminiumdruckguß, 1.000 kg belastbar, inkl. Einbautopf,  
Netzgerät integriert

| Artikel-Nr. | Anzahl/Typ LED-Diode | Leistung | Farbe             |
|-------------|----------------------|----------|-------------------|
| L325        | 1 x LUXEON®Side LED  | 1 W      | cool white 6500 K |

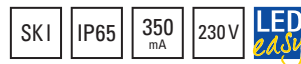

## Bodeneinbaustrahler vierseitig strahlend 90°

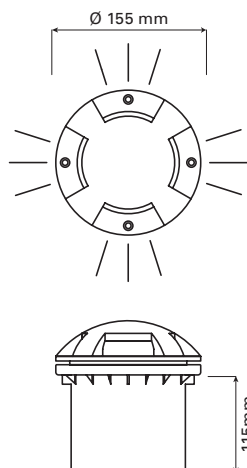

Aluminiumdruckguß, 1.000 kg belastbar, inkl. Einbautopf,  
Netzgerät integriert

| Artikel-Nr. | Anzahl/Typ LED-Diode | Leistung | Farbe             |
|-------------|----------------------|----------|-------------------|
| L320        | 1 x LUXEON®Side LED  | 1 W      | cool white 6500 K |

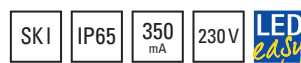

# Einbaustrahler innen

Lichttechnische Akzente zum Wandeinbau, auch in Vitrinen und Möbeln – sicher, raffiniert – und fast ohne Wärmeentwicklung.

## Einbauleuchte rund



LED Einbauleuchte mit satinierter Scheibe, 140° Abstrahlwinkel

| Artikel-Nr. | Anzahl/Typ LED-Diode | Leistung | min. Lichtstrom/LED | Farbe                |
|-------------|----------------------|----------|---------------------|----------------------|
| L480        | 12 x LUXEON®REBEL    | 16,8 W   | 80 lm @ 350 mA      | neutral white 4100 K |
| L481        | 12 x LUXEON®REBEL    | 16,8 W   | 80 lm @ 350 mA      | cool white 6500 K    |
| L482        | 12 x LUXEON®REBEL    | 16,8 W   | 80 lm @ 350 mA      | warm white 3100 K    |

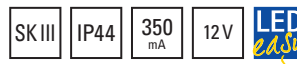
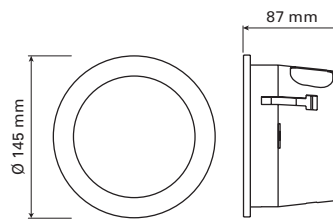

passendes Netzgerät (s. Seite 21)

Artikel-Nr.  
L739

## Einbauleuchte quadratisch

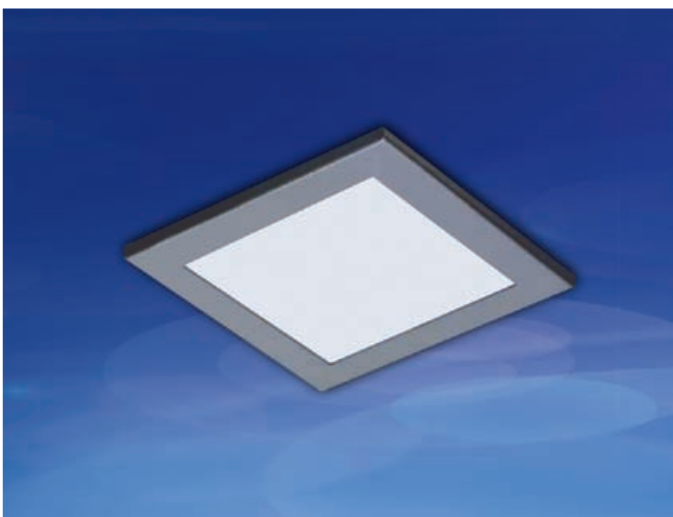

LED Einbauleuchte mit satinierter Scheibe, 140° Abstrahlwinkel

| Artikel-Nr. | Anzahl/Typ LED-Diode | Leistung | min. Lichtstrom/LED | Farbe                |
|-------------|----------------------|----------|---------------------|----------------------|
| L485        | 12 x LUXEON®REBEL    | 16,8 W   | 80 lm @ 350 mA      | neutral white 4100 K |
| L486        | 12 x LUXEON®REBEL    | 16,8 W   | 80 lm @ 350 mA      | cool white 6500 K    |
| L487        | 12 x LUXEON®REBEL    | 16,8 W   | 80 lm @ 350 mA      | warm white 3100 K    |

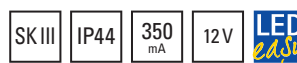
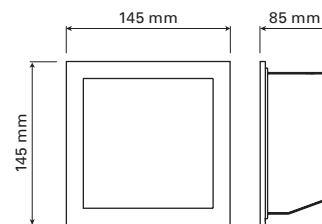

passendes Netzgerät (s. Seite 21)

Artikel-Nr.  
L739

## Einbaustrahler innen Möbeleinbauleuchte, Aluminium gebürstet

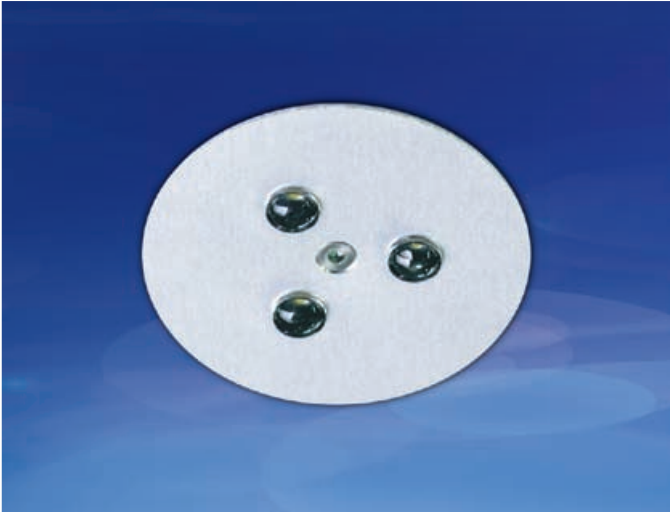

| Artikel-Nr. | Anzahl/Typ LED-Diode | Leistung | Farbe             |
|-------------|----------------------|----------|-------------------|
| L510        | 3 x LUXEON® I LED    | 3,9 W    | cool white 6500 K |
| L511        | 3 x LUXEON® I LED    | 3,9 W    | blau              |
| L512        | 3 x LUXEON® I LED    | 3,9 W    | rot               |
| L513        | 3 x LUXEON® I LED    | 3,9 W    | gelb              |
| L514        | 3 x LUXEON® I LED    | 3,9 W    | grün              |
| L515        | 3 x LUXEON® I LED    | 3,9 W    | warm white 3100 K |

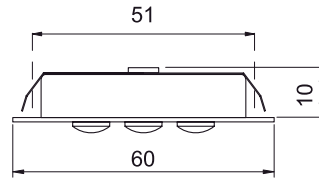

| passende Netzgeräte (s. Seite 21) |                   |
|-----------------------------------|-------------------|
| Artikel-Nr.                       | Zahl der Leuchten |
| L741                              | max. 1            |
| L771                              | max. 3            |
| L769                              | max. 3, dimmbar   |

## Möbeleinbauleuchte, Edelstahl gebürstet



| Artikel-Nr. | Anzahl/Typ LED-Diode | Leistung | Farbe             |
|-------------|----------------------|----------|-------------------|
| L490        | 3 x LUXEON® I LED    | 3,9 W    | cool white 6500 K |
| L491        | 3 x LUXEON® I LED    | 3,9 W    | blau              |
| L492        | 3 x LUXEON® I LED    | 3,9 W    | rot               |
| L493        | 3 x LUXEON® I LED    | 3,9 W    | gelb              |
| L494        | 3 x LUXEON® I LED    | 3,9 W    | grün              |
| L495        | 3 x LUXEON® I LED    | 3,9 W    | warm white 3100 K |

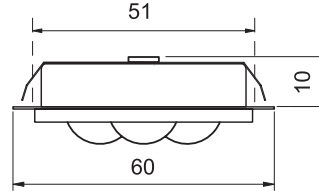

| passende Netzgeräte (s. Seite 21) |                   |
|-----------------------------------|-------------------|
| Artikel-Nr.                       | Zahl der Leuchten |
| L741                              | max. 1            |
| L771                              | max. 3            |
| L769                              | max. 3, dimmbar   |

## Möbeleinbauleuchte, Edelstahl gebürstet



| Artikel-Nr. | Anzahl/Typ LED-Diode | Leistung | Farbe             |
|-------------|----------------------|----------|-------------------|
| L500        | 3 x LUXEON® I LED    | 3,9 W    | cool white 6500 K |
| L501        | 3 x LUXEON® I LED    | 3,9 W    | blau              |
| L502        | 3 x LUXEON® I LED    | 3,9 W    | rot               |
| L503        | 3 x LUXEON® I LED    | 3,9 W    | gelb              |
| L504        | 3 x LUXEON® I LED    | 3,9 W    | grün              |
| L505        | 3 x LUXEON® I LED    | 3,9 W    | warm white 3100 K |

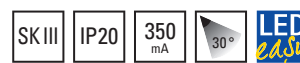
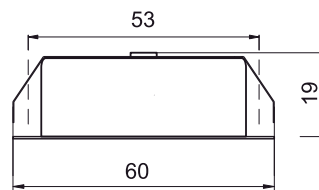

| passende Netzgeräte (s. Seite 21) |                   |
|-----------------------------------|-------------------|
| Artikel-Nr.                       | Zahl der Leuchten |
| L741                              | max. 1            |
| L771                              | max. 3            |
| L769                              | max. 3, dimmbar   |

# Einbaustrahler innen/außen

## Einbauleuchte



### Leuchte verchromt

| Artikel-Nr. | Anzahl | LED-Diode         | Leistung | Farbe             |
|-------------|--------|-------------------|----------|-------------------|
| L400        | 1      | Hochleistungs-LED | 1,3 W    | cool white 6500 K |
| L401        | 1      | Hochleistungs-LED | 1,3 W    | warm white 3100 K |
| L402        | 1      | Hochleistungs-LED | 1,3 W    | blau              |
| L403        | 1      | Hochleistungs-LED | 1,3 W    | rot               |
| L404        | 1      | Hochleistungs-LED | 1,3 W    | gelb              |
| L405        | 1      | Hochleistungs-LED | 1,3 W    | grün              |

### Leuchte weiß

| Artikel-Nr. | Anzahl | LED-Diode         | Leistung | Farbe             |
|-------------|--------|-------------------|----------|-------------------|
| L410        | 1      | Hochleistungs-LED | 1,3 W    | cool white 6500 K |
| L411        | 1      | Hochleistungs-LED | 1,3 W    | warm white 3100 K |
| L412        | 1      | Hochleistungs-LED | 1,3 W    | blau              |
| L413        | 1      | Hochleistungs-LED | 1,3 W    | rot               |
| L414        | 1      | Hochleistungs-LED | 1,3 W    | gelb              |
| L415        | 1      | Hochleistungs-LED | 1,3 W    | grün              |

### Leuchte matt vernickelt

| Artikel-Nr. | Anzahl | LED-Diode         | Leistung | Farbe             |
|-------------|--------|-------------------|----------|-------------------|
| L420        | 1      | Hochleistungs-LED | 1,3 W    | cool white 6500 K |
| L421        | 1      | Hochleistungs-LED | 1,3 W    | warm white 3100 K |
| L422        | 1      | Hochleistungs-LED | 1,3 W    | blau              |
| L423        | 1      | Hochleistungs-LED | 1,3 W    | rot               |
| L424        | 1      | Hochleistungs-LED | 1,3 W    | gelb              |
| L425        | 1      | Hochleistungs-LED | 1,3 W    | grün              |

### Leuchte vergoldet

| Artikel-Nr. | Anzahl | LED-Diode         | Leistung | Farbe             |
|-------------|--------|-------------------|----------|-------------------|
| L430        | 1      | Hochleistungs-LED | 1,3 W    | cool white 6500 K |
| L431        | 1      | Hochleistungs-LED | 1,3 W    | warm white 3100 K |
| L432        | 1      | Hochleistungs-LED | 1,3 W    | blau              |
| L433        | 1      | Hochleistungs-LED | 1,3 W    | rot               |
| L434        | 1      | Hochleistungs-LED | 1,3 W    | gelb              |
| L435        | 1      | Hochleistungs-LED | 1,3 W    | grün              |

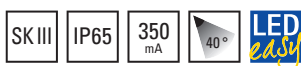
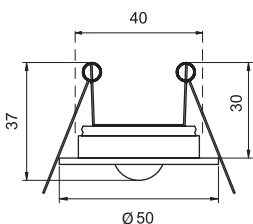

### passende Netzgeräte (s. Seite 21)

| Artikel-Nr. | Zahl der Leuchten |
|-------------|-------------------|
| L741        | max. 3            |
| L771        | max. 10           |
| L769        | max. 9, dimmbar   |

# Einbauleuchte



### Leuchte verchromt

| Artikel-Nr. | Anzahl  | LED-Diode         | Leistung | Farbe             |
|-------------|---------|-------------------|----------|-------------------|
| L440        | 3 x 1 W | Hochleistungs-LED | 3,9 W    | cool white 6500 K |
| L441        | 3 x 1 W | Hochleistungs-LED | 3,9 W    | warm white 3100 K |
| L442        | 3 x 1 W | Hochleistungs-LED | 3,9 W    | blau              |
| L443        | 3 x 1 W | Hochleistungs-LED | 3,9 W    | rot               |
| L444        | 3 x 1 W | Hochleistungs-LED | 3,9 W    | gelb              |
| L445        | 3 x 1 W | Hochleistungs-LED | 3,9 W    | grün              |

### Leuchte weiß

| Artikel-Nr. | Anzahl  | LED-Diode         | Leistung | Farbe             |
|-------------|---------|-------------------|----------|-------------------|
| L450        | 3 x 1 W | Hochleistungs-LED | 3,9 W    | cool white 6500 K |
| L451        | 3 x 1 W | Hochleistungs-LED | 3,9 W    | warm white 3100 K |
| L452        | 3 x 1 W | Hochleistungs-LED | 3,9 W    | blau              |
| L453        | 3 x 1 W | Hochleistungs-LED | 3,9 W    | rot               |
| L454        | 3 x 1 W | Hochleistungs-LED | 3,9 W    | gelb              |
| L455        | 3 x 1 W | Hochleistungs-LED | 3,9 W    | grün              |

### Leuchte matt vernickelt

| Artikel-Nr. | Anzahl  | LED-Diode         | Leistung | Farbe             |
|-------------|---------|-------------------|----------|-------------------|
| L460        | 3 x 1 W | Hochleistungs-LED | 3,9 W    | cool white 6500 K |
| L461        | 3 x 1 W | Hochleistungs-LED | 3,9 W    | warm white 3100 K |
| L462        | 3 x 1 W | Hochleistungs-LED | 3,9 W    | blau              |
| L463        | 3 x 1 W | Hochleistungs-LED | 3,9 W    | rot               |
| L464        | 3 x 1 W | Hochleistungs-LED | 3,9 W    | gelb              |
| L465        | 3 x 1 W | Hochleistungs-LED | 3,9 W    | grün              |

### Leuchte vergoldet

| Artikel-Nr. | Anzahl  | LED-Diode         | Leistung | Farbe             |
|-------------|---------|-------------------|----------|-------------------|
| L470        | 3 x 1 W | Hochleistungs-LED | 3,9 W    | cool white 6500 K |
| L471        | 3 x 1 W | Hochleistungs-LED | 3,9 W    | warm white 3100 K |
| L472        | 3 x 1 W | Hochleistungs-LED | 3,9 W    | blau              |
| L473        | 3 x 1 W | Hochleistungs-LED | 3,9 W    | rot               |
| L474        | 3 x 1 W | Hochleistungs-LED | 3,9 W    | gelb              |
| L475        | 3 x 1 W | Hochleistungs-LED | 3,9 W    | grün              |

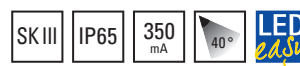
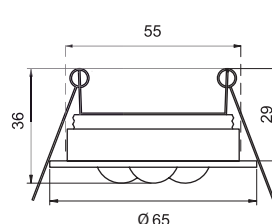

### passende Netzgeräte (s. Seite 21)

| Artikel-Nr. | Zahl der Leuchten |
|-------------|-------------------|
| L741        | max. 1            |
| L771        | max. 3            |
| L769        | max. 3, dimmbar   |

# Leuchtmittel



L650/L651

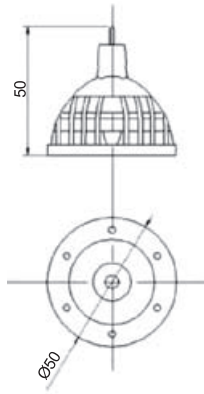

Leuchtmittel zu betreiben entweder per LED-NG oder alternative Eisenkern-Halogentransformator

| Artikel-Nr. | Socket        | Anzahl/Typ LED-Diode | Leistung | Farbe             |
|-------------|---------------|----------------------|----------|-------------------|
| L650        | GU5,3-1LED-50 | 1 POWER LED          | 1,3 W    | cool white 6500 K |
| L651        | GU5,3-1LED-70 | 1 POWER LED          | 1,3 W    | warm white 3100 K |

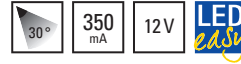

L655/L656

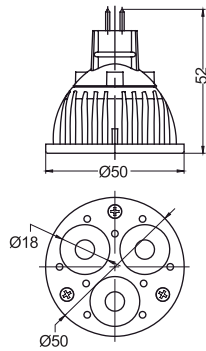

Leuchtmittel zu betreiben entweder per LED-NG oder alternative Eisenkern-Halogentransformator

| Artikel-Nr. | Socket        | Anzahl/Typ LED-Diode | Leistung | Farbe             |
|-------------|---------------|----------------------|----------|-------------------|
| L655        | GU5,3-1LED-50 | 3 POWER LED          | 3,9 W    | cool white 6500 K |
| L656        | GU5,3-1LED-70 | 3 POWER LED          | 3,9 W    | warm white 3100 K |

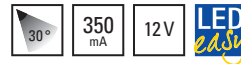

L660/L661

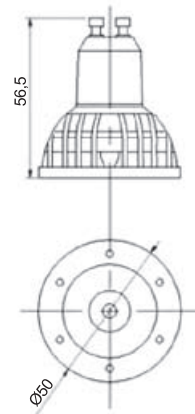

Zum Anschluss an Netzspannung 230 V

| Artikel-Nr. | Socket       | Anzahl/Typ LED-Diode | Leistung | Farbe             |
|-------------|--------------|----------------------|----------|-------------------|
| L660        | GU10-1LED-50 | 1 POWER LED 1,3 W    | 1,3 W    | cool white 6500 K |
| L661        | GU10-1LED-70 | 1 POWER LED 1,3 W    | 1,3 W    | warm white 3100 K |

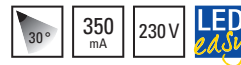

L665/L666

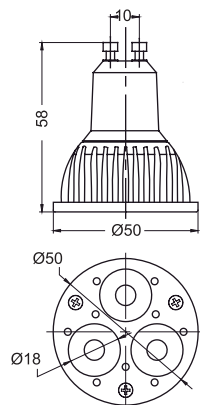

Zum Anschluss an Netzspannung 230 V

| Artikel-Nr. | Socket       | Anzahl/Typ LED-Diode | Leistung | Farbe             |
|-------------|--------------|----------------------|----------|-------------------|
| L665        | GU10-1LED-50 | 3 POWER LED 3,9 W    | 3,9 W    | cool white 6500 K |
| L666        | GU10-1LED-70 | 3 POWER LED 3,9 W    | 3,9 W    | warm white 3100 K |

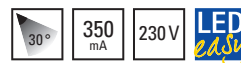



# Leseleuchten

für zielgerichtete Helligkeit zum Lesen und Lernen und punktgenaue Beleuchtung

## Spot für den Wandaufbau



mit Flexarm (300 mm) und Schalter\*, Netzgerät integriert

| Artikel-Nr. | Anzahl | LED-Diode         | Leistung | Farbe                |
|-------------|--------|-------------------|----------|----------------------|
| L365        | 1      | Hochleistungs-LED | 1,3 W    | cool white 6500 K    |
| L366        | 1      | Hochleistungs-LED | 1,3 W    | warm white 3100 K    |
| L367        | 1      | Hochleistungs-LED | 1,3 W    | neutral white 4100 K |

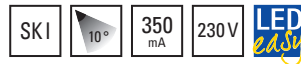

\* auch ohne Schalter lieferbar

## Spot für den Wandeinbau in Hohlwanddose



mit Flexarm (150 mm) und Schalter\*, Schraubenabstand 60 mm, Netzgerät integriert

| Artikel-Nr. | Anzahl | LED-Diode         | Leistung | Farbe                |
|-------------|--------|-------------------|----------|----------------------|
| L370        | 1      | Hochleistungs-LED | 1,3 W    | cool white 6500 K    |
| L371        | 1      | Hochleistungs-LED | 1,3 W    | warm white 3100 K    |
| L372        | 1      | Hochleistungs-LED | 1,3 W    | neutral white 4100 K |

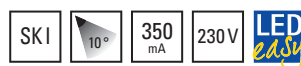
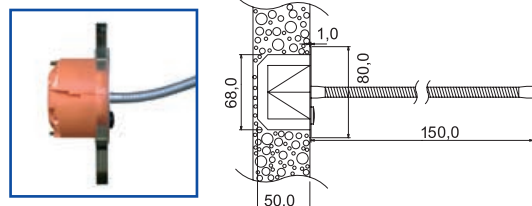

\* auch ohne Schalter lieferbar

## Leseleuchten

### Leseleuchten für den Wandeinbau 100°



Leseleuchten für den Wandeinbau in Hohlwanddose, mit Flexarm und Schalter\*, Schraubenabstand 60 mm, inkl. Einbaudose und Netzgerät

| Artikel-Nr. | Anzahl/Typ LED-Diode | Leistung | Farbe                |
|-------------|----------------------|----------|----------------------|
| L350        | 3 x LUXEON®REBEL     | 4,2 W    | neutral white 4100 K |
| L351        | 3 x LUXEON®REBEL     | 4,2 W    | cool white 6500 K    |
| L352        | 3 x LUXEON®REBEL     | 4,2 W    | warm white 3100 K    |

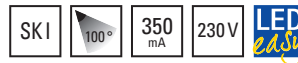
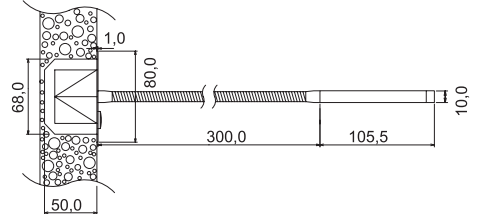

\* auch ohne Schalter lieferbar

### Leseleuchten für den Wandeinbau 60°



Leseleuchten für den Wandeinbau in Hohlwanddose, mit Flexarm und Schalter\*, Schraubenabstand 60 mm, inkl. Einbaudose und Netzgerät

| Artikel-Nr. | Anzahl/Typ LED-Diode | Leistung | Farbe                |
|-------------|----------------------|----------|----------------------|
| L355        | 1 x LUXEON®REBEL     | 1,3 W    | neutral white 4100 K |
| L356        | 1 x LUXEON®REBEL     | 1,3 W    | cool white 6500 K    |
| L357        | 1 x LUXEON®REBEL     | 1,3 W    | warm white 3100 K    |

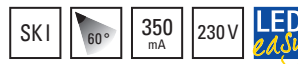
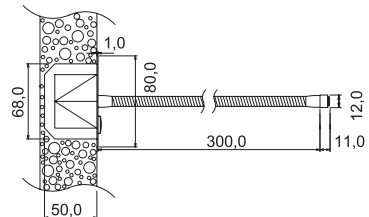
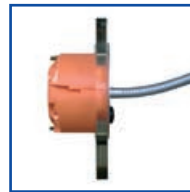

\* auch ohne Schalter lieferbar

### Tischleuchte 100°



mit Flexarm und Schalter\*, Netzgerät integriert

| Artikel-Nr. | Anzahl/Typ LED-Diode | Leistung | Farbe                |
|-------------|----------------------|----------|----------------------|
| L360        | 3 x LUXEON®REBEL     | 4,2 W    | neutral white 4100 K |
| L361        | 3 x LUXEON®REBEL     | 4,2 W    | cool white 6500 K    |
| L362        | 3 x LUXEON®REBEL     | 4,2 W    | warm white 3100 K    |

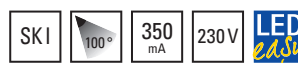

\* auch ohne Schalter lieferbar

## Leuchtleisten Aluminium Scheinwerfer



Scheinwerfer mit Hochleistungs-LED, in eloxiertem Aluminiumgehäuse, kippbar, Netzgerät integriert, 5 m Anschlussleitung für direkten 230 V-Anschluss

mit optischer Linse 10°

| Artikel-Nr. | Länge  | Anzahl  | LED-Diode         | Leistung | Farbe      |        |
|-------------|--------|---------|-------------------|----------|------------|--------|
| L240        | 355 mm | 9 x 1 W | Hochleistungs-LED | 11 W     | cool white | 6500 K |
| L241        | 355 mm | 9 x 1 W | Hochleistungs-LED | 11 W     | warm white | 3100 K |

|      |        |          |                   |      |            |        |
|------|--------|----------|-------------------|------|------------|--------|
| L245 | 690 mm | 18 x 1 W | Hochleistungs-LED | 22 W | cool white | 6500 K |
| L246 | 690 mm | 18 x 1 W | Hochleistungs-LED | 22 W | warm white | 3100 K |

|      |          |          |                   |      |            |        |
|------|----------|----------|-------------------|------|------------|--------|
| L250 | 1.025 mm | 27 x 1 W | Hochleistungs-LED | 33 W | cool white | 6500 K |
| L251 | 1.025 mm | 27 x 1 W | Hochleistungs-LED | 33 W | warm white | 3100 K |

mit optischer Linse 30°

| Artikel-Nr. | Länge  | Anzahl  | LED-Diode         | Leistung | Farbe      |        |
|-------------|--------|---------|-------------------|----------|------------|--------|
| L255        | 355 mm | 9 x 1 W | Hochleistungs-LED | 11 W     | cool white | 6500 K |
| L256        | 355 mm | 9 x 1 W | Hochleistungs-LED | 11 W     | warm white | 3100 K |

|      |        |          |                   |      |            |        |
|------|--------|----------|-------------------|------|------------|--------|
| L260 | 690 mm | 18 x 1 W | Hochleistungs-LED | 22 W | cool white | 6500 K |
| L261 | 690 mm | 18 x 1 W | Hochleistungs-LED | 22 W | warm white | 3100 K |

|      |          |          |                   |      |            |        |
|------|----------|----------|-------------------|------|------------|--------|
| L265 | 1.025 mm | 27 x 1 W | Hochleistungs-LED | 33 W | cool white | 6500 K |
| L266 | 1.025 mm | 27 x 1 W | Hochleistungs-LED | 33 W | warm white | 3100 K |

Auf Wunsch sind auch die folgenden Farben lieferbar:  
rot – blau – amber – grün

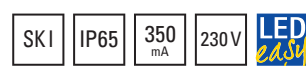
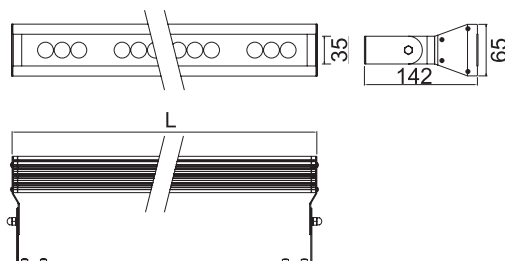

## Leuchtleisten

Heben Sie bestimmte Bereiche eines Regals, Bilder oder Wandflächen mit Leuchtleisten hervor. So wirken sie besonders edel und stilvoll. Eben besondere Beleuchtung für besondere Effekte!

# Leuchtleisten

## Acryl Lichtrohr



Lichtrohr IP 65 mit LUXEON®REBEL 10° oder 30° Abstrahlwinkel  
Acrylglasrohr ø 50 mm mit 5 m Gummileitung

mit optischer Linse 10°

| Länge 500 mm   |                      |          |                     |                      |
|----------------|----------------------|----------|---------------------|----------------------|
| Artikel-Nr.    | Anzahl/Typ LED-Diode | Leistung | min. Lichtstrom/LED | Farbe                |
| L520           | 9 x LUXEON®REBEL     | 13 W     | 80 lm @ 350 mA      | neutral white 4100 K |
| L521           | 9 x LUXEON®REBEL     | 13 W     | 80 lm @ 350 mA      | cool white 6500 K    |
| L522           | 9 x LUXEON®REBEL     | 13 W     | 60 lm @ 350 mA      | warm white 3100 K    |
| Länge 950 mm   |                      |          |                     |                      |
| L525           | 18 x LUXEON®REBEL    | 26 W     | 80 lm @ 350 mA      | neutral white 4100 K |
| L526           | 18 x LUXEON®REBEL    | 26 W     | 80 lm @ 350 mA      | cool white 6500 K    |
| L527           | 18 x LUXEON®REBEL    | 26 W     | 60 lm @ 350 mA      | warm white 3100 K    |
| Länge 1.400 mm |                      |          |                     |                      |
| L530           | 27 x LUXEON®REBEL    | 39 W     | 80 lm @ 350 mA      | neutral white 4100 K |
| L531           | 27 x LUXEON®REBEL    | 39 W     | 80 lm @ 350 mA      | cool white 6500 K    |
| L532           | 27 x LUXEON®REBEL    | 39 W     | 60 lm @ 350 mA      | warm white 3100 K    |

mit optischer Linse 30°

| Länge 500 mm   |                      |          |                     |                      |
|----------------|----------------------|----------|---------------------|----------------------|
| Artikel-Nr.    | Anzahl/Typ LED-Diode | Leistung | min. Lichtstrom/LED | Farbe                |
| L535           | 9 x LUXEON®REBEL     | 13 W     | 80 lm @ 350 mA      | neutral white 4100 K |
| L536           | 9 x LUXEON®REBEL     | 13 W     | 80 lm @ 350 mA      | cool white 6500 K    |
| L537           | 9 x LUXEON®REBEL     | 13 W     | 60 lm @ 350 mA      | warm white 3100 K    |
| Länge 950 mm   |                      |          |                     |                      |
| L540           | 18 x LUXEON®REBEL    | 26 W     | 80 lm @ 350 mA      | neutral white 4100 K |
| L541           | 18 x LUXEON®REBEL    | 26 W     | 80 lm @ 350 mA      | cool white 6500 K    |
| L542           | 18 x LUXEON®REBEL    | 26 W     | 60 lm @ 350 mA      | warm white 3100 K    |
| Länge 1.400 mm |                      |          |                     |                      |
| L545           | 27 x LUXEON®REBEL    | 39 W     | 80 lm @ 350 mA      | neutral white 4100 K |
| L546           | 27 x LUXEON®REBEL    | 39 W     | 80 lm @ 350 mA      | cool white 6500 K    |
| L547           | 27 x LUXEON®REBEL    | 39 W     | 60 lm @ 350 mA      | warm white 3100 K    |

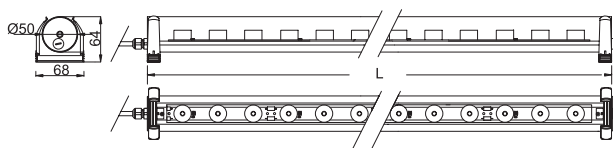

passende Netzgeräte (s. Seite 21)

| Artikel-Nr.       |
|-------------------|
| L773 (max. 30 W)  |
| L774 (max. 60 W)  |
| L775 (max. 100 W) |
| L776 (max. 150 W) |

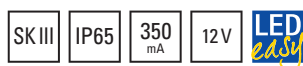

# Aluminium Lichtleiste

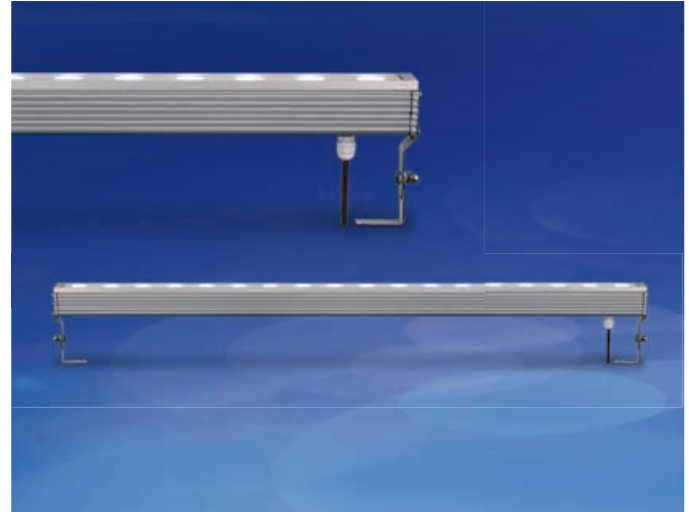

Lichtleiste IP 65 mit LUXEON®REBEL 10° oder 30° Abstrahlwinkel  
Aluminiumprofil, kippbar, mit Befestigungssatz und 5 m Gummileitung

mit optischer Linse 10°

| Länge 480 mm   |                      |          |                     |                      |
|----------------|----------------------|----------|---------------------|----------------------|
| Artikel-Nr.    | Anzahl/Typ LED-Diode | Leistung | min. Lichtstrom/LED | Farbe                |
| L550           | 9 x LUXEON®REBEL     | 13 W     | 80 lm @ 350 mA      | neutral white 4100 K |
| L551           | 9 x LUXEON®REBEL     | 13 W     | 80 lm @ 350 mA      | cool white 6500 K    |
| L552           | 9 x LUXEON®REBEL     | 13 W     | 60 lm @ 350 mA      | warm white 3100 K    |
| Länge 930 mm   |                      |          |                     |                      |
| L555           | 18 x LUXEON®REBEL    | 26 W     | 80 lm @ 350 mA      | neutral white 4100 K |
| L556           | 18 x LUXEON®REBEL    | 26 W     | 80 lm @ 350 mA      | cool white 6500 K    |
| L557           | 18 x LUXEON®REBEL    | 26 W     | 60 lm @ 350 mA      | warm white 3100 K    |
| Länge 1.380 mm |                      |          |                     |                      |
| L560           | 27 x LUXEON®REBEL    | 39 W     | 80 lm @ 350 mA      | neutral white 4100 K |
| L561           | 27 x LUXEON®REBEL    | 39 W     | 80 lm @ 350 mA      | cool white 6500 K    |
| L562           | 27 x LUXEON®REBEL    | 39 W     | 60 lm @ 350 mA      | warm white 3100 K    |

mit optischer Linse 30°

| Länge 480 mm   |                      |          |                     |                      |
|----------------|----------------------|----------|---------------------|----------------------|
| Artikel-Nr.    | Anzahl/Typ LED-Diode | Leistung | min. Lichtstrom/LED | Farbe                |
| L565           | 9 x LUXEON®REBEL     | 13 W     | 80 lm @ 350 mA      | neutral white 4100 K |
| L566           | 9 x LUXEON®REBEL     | 13 W     | 80 lm @ 350 mA      | cool white 6500 K    |
| L567           | 9 x LUXEON®REBEL     | 13 W     | 60 lm @ 350 mA      | warm white 3100 K    |
| Länge 930 mm   |                      |          |                     |                      |
| L570           | 18 x LUXEON®REBEL    | 26 W     | 80 lm @ 350 mA      | neutral white 4100 K |
| L571           | 18 x LUXEON®REBEL    | 26 W     | 80 lm @ 350 mA      | cool white 6500 K    |
| L572           | 18 x LUXEON®REBEL    | 26 W     | 60 lm @ 350 mA      | warm white 3100 K    |
| Länge 1.380 mm |                      |          |                     |                      |
| L575           | 27 x LUXEON®REBEL    | 39 W     | 80 lm @ 350 mA      | neutral white 4100 K |
| L576           | 27 x LUXEON®REBEL    | 39 W     | 80 lm @ 350 mA      | cool white 6500 K    |
| L577           | 27 x LUXEON®REBEL    | 39 W     | 60 lm @ 350 mA      | warm white 3100 K    |

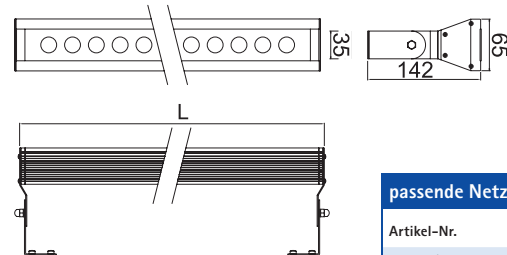

passende Netzgeräte (s. Seite 21)

| Artikel-Nr.       |
|-------------------|
| L773 (max. 30 W)  |
| L774 (max. 60 W)  |
| L775 (max. 100 W) |
| L776 (max. 150 W) |

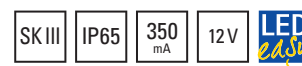

# Leuchtleisten – LUXEON®I Hochleistungs-LED RGB – Scheinwerfer in Acrylglasrohr



Acrylglasrohr drehbar, 5 m Gummileitung mit 2 Kunststoff-Befestigungsaufnahmen, negativ gesteuert

mit optischer Linse 10°

| Artikel-Nr. | Länge  | Anzahl     | LED-Diode         | Leistung | Farbe |
|-------------|--------|------------|-------------------|----------|-------|
| L610        | 380 mm | 9 x 1,2 W  | Hochleistungs-LED | 11 W     | RGB   |
| L611        | 710 mm | 18 x 1,2 W | Hochleistungs-LED | 22 W     | RGB   |

mit optischer Linse 30°

| Artikel-Nr. | Länge  | Anzahl     | LED-Diode         | Leistung | Farbe |
|-------------|--------|------------|-------------------|----------|-------|
| L615        | 380 mm | 9 x 1,2 W  | Hochleistungs-LED | 11 W     | RGB   |
| L616        | 710 mm | 18 x 1,2 W | Hochleistungs-LED | 22 W     | RGB   |

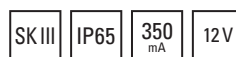

\* Netzgeräte und Steuerungen auf Anfrage.  
Steuerung auf Infrarot- oder Leitungsbasis.

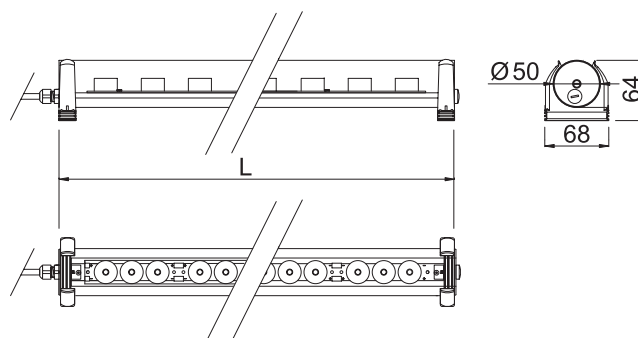

# RGB – Scheinwerfer in Aluminiumgehäuse



Eloxieretes Aluminiumgehäuse, kipubar, 5 m Gummileitung, positiv gesteuert, Anschluss an Netzgerät 12V DC.

mit optischer Linse 10°

| Artikel-Nr. | Länge    | Anzahl     | LED-Diode         | Leistung | Farbe |
|-------------|----------|------------|-------------------|----------|-------|
| L620        | 380 mm   | 9 x 1,2 W  | Hochleistungs-LED | 11 W     | RGB   |
| L621        | 690 mm   | 18 x 1,2 W | Hochleistungs-LED | 22 W     | RGB   |
| L622        | 1.025 mm | 27 x 1,2 W | Hochleistungs-LED | 33 W     | RGB   |

mit optischer Linse 30°

| Artikel-Nr. | Länge    | Anzahl     | LED-Diode         | Leistung | Farbe |
|-------------|----------|------------|-------------------|----------|-------|
| L625        | 380 mm   | 9 x 1,2 W  | Hochleistungs-LED | 11 W     | RGB   |
| L626        | 690 mm   | 18 x 1,2 W | Hochleistungs-LED | 22 W     | RGB   |
| L627        | 1.025 mm | 27 x 1,2 W | Hochleistungs-LED | 33 W     | RGB   |

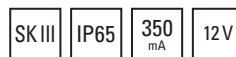

\* Netzgeräte und Steuerungen auf Anfrage.  
Steuerung auf Infrarot- oder Leitungsbasis.

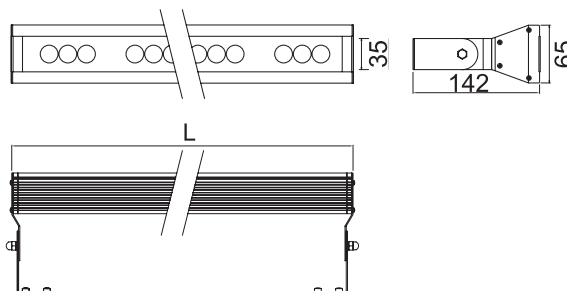

# Netzgeräte

## Erforderliche Netzgeräte für unser Programm



|             |                        |
|-------------|------------------------|
| Artikel-Nr. | L739                   |
| Input/prim. | 220 – 240 V            |
| Frequenz    | 50 – 60 Hz             |
| Output/sec. | 12 Vdc / 1,66 A / 20 W |

Gehäuse aus Kunststoff,  
Abmessung 145 x 55 x 19 mm, Gewicht 130 g,  
max. Umgebungstemperatur 50 °C



|             |                 |
|-------------|-----------------|
| Artikel-Nr. | L741            |
| Input/prim. | 170 – 240 V     |
| Frequenz    | 50 – 60 Hz      |
| Output/sec. | 350 constant mA |

Für den Einsatz von 1–3 LUXEON®Star 1 W,  
nur Reihenschaltung, Überlastungsschutz,  
Kurzschlußschutz, Gehäuse aus Kunststoff,  
Abmessung 52 x 26 x 22 mm



|                           |  |
|---------------------------|--|
| Artikel-Nr.               | L769   |
| Input/prim.               | 230 – 240 V  |
| Frequenz                  | 50 – 60 Hz   |
| Output/sec. (umschaltbar) | 350 mA 1 – 9 LED (max. 32 V)<br>700 mA 1 – 4 LED (max. 18 V) |

Gehäuse aus Kunststoff,  
Abmessungen 99 x 39 x 24 mm, Gewicht 70 g,  
Umgebungstemperatur max 45 °C,  
Primär dimmbar mit Phasenabschnitt-Dimmer



|             |                             |
|-------------|-----------------------------|
| Artikel-Nr. | L771                        |
| Input/prim. | 95 – 260 Vac, 130 – 375 Vdc |
| Frequenz    | 50 – 60 Hz                  |
| Output/sec. | 350 constant mA             |

Für den Einsatz von 1–10 LUXEON®Star 3 W,  
nur Reihenschaltung, thermischer Schutz,  
Kurzschlußschutz, Gehäuse aus Kunststoff,  
Abmessung 120 x 32 x 22 mm



|             |                       |
|-------------|-----------------------|
| Artikel-Nr. | L773                  |
| Input/prim. | 170 – 250 V           |
| Frequenz    | 50 – 60 Hz            |
| Output/sec. | 12 Vdc / 2,5 A / 30 W |

Gehäuse aus Aluminium,  
Abmessung 212 x 37 x 27 mm, Gewicht 250 g,  
max. Umgebungstemperatur 50 °C



|             |                       |
|-------------|-----------------------|
| Artikel-Nr. | L774                  |
| Input/prim. | 170 – 250 V           |
| Frequenz    | 50 – 60 Hz            |
| Output/sec. | 12 Vdc / 5,0 A / 60 W |

Gehäuse aus Aluminium,  
Abmessung 178 x 69 x 44 mm, Gewicht 800 g,  
max. Umgebungstemperatur 50 °C



|             |                         |
|-------------|-------------------------|
| Artikel-Nr. | L775                    |
| Input/prim. | 170 – 250 V             |
| Frequenz    | 50 – 60 Hz              |
| Output/sec. | 12 Vdc / 8,34 A / 100 W |

Gehäuse aus Aluminium,  
Abmessung 240 x 70 x 44 mm, Gewicht 1200 g,  
max. Umgebungstemperatur 50 °C



|             |                         |
|-------------|-------------------------|
| Artikel-Nr. | L776                    |
| Input/prim. | 170 – 250 V             |
| Frequenz    | 50 – 60 Hz              |
| Output/sec. | 12 Vdc / 12,5 A / 150 W |

Gehäuse aus Aluminium,  
Abmessung 236 x 127 x 58 mm, Gewicht 2350 g,  
max. Umgebungstemperatur 50 °C





## Unsere Handelsvertretungen

**Carl Pistor GmbH**  
Industrievertretungen  
Otto-Hahn-Straße 7  
50997 Köln  
Tel.: 0 22 36/6 10 44  
Fax: 0 22 36/6 34 18  
Email: info@pistor-elektro.de

**Volker Jakob**  
Industrievertretungen  
Platz des Friedens 8  
34225 Baunatal  
Tel.: 05 61/9 49 37 10  
Fax: 05 61/9 49 37 15  
Email: volker.jakob@autark.com

**Rau Elektrobau GmbH**  
Lindengasse 2-6  
79576 Weil am Rhein  
Tel.: 0 76 21-7 34 99  
Fax: 0 76 21-7 92 5 3  
Email: rauelektro@aol.com

**Bender Lichttechnik**  
Donnersbergstraße 20  
67727 Lohnsfeld  
Tel.: 0 63 02/98 37 50  
Fax: 0 63 02/98 37 53  
Email: Lichttechnik.Bender@t-online.de

**Thomas Laur**  
Industrievertretungen  
Erkelenzdamm 59-61  
10999 Berlin  
Tel.: 0 30/6 16 19 66  
Fax: 0 30/6 16 19 68  
Email: laur-berlin@t-online.de

**Elka Hugo Krischke GmbH**  
Wettersteinstraße 12  
82084 Taufkirchen  
Tel.: 0 89/67 40 83  
Fax: 0 89/6 73 15 39  
Email: info@elka-krischke.de

**Konrad Jordan**  
Industrievertretungen  
Inhaber: Michael Jordan  
Gartenstraße 6  
90571 Schwaigbehingersdorf  
Tel.: 09 11/5 07 42 57  
Fax: 09 11/5 07 58 50  
Email: vertrieb@jordan-schwaig.de

**Österreich**  
**M. Schurrer & Co. Ges.m.b.H.**  
Bayernstr. 39  
A-5072 Siezenheim  
Tel.: +43 (0) 6 62/85 47 00-0  
Fax: +43 (0) 6 62/85 46 32  
Email: mail@schurrer.at

# Allgemeine Verkaufs- und Lieferbedingungen

**Wir verkaufen und liefern unter folgenden Bedingungen, falls mit unseren Kunden nicht schriftlich und rechtsverbindlich etwas anderes vereinbart worden ist.**

- 1. Preise** gelten ab Werk ausschließlich Verpackung. Falls zwischen Bestellung und Ausführung des Auftrags Lohn-, Materialpreis- und Steuererhöhungen eintreten, behalten wir uns vor, unsere Preise anzupassen.
- 2. Lieferzeiten** werden unverbindlich genannt. Ansprüche wegen der Überschreitung der angegebenen Lieferzeit können nicht geltend gemacht werden.
- 3. Versand.** Übersteigt der Auftragswert einer Bestellung den Betrag von EUR 250,00 netto, liefern wir frachtfrei. Bis zu diesem Warenwert berechnen wir Verpackungs- und Versandkosten nach Aufwand.
- 4. Gewichte, Maße, Abbildungen, Gewichtsangaben, Maßzahlen und Abbildungen** sind sorgfältig ermittelt und zusammengestellt, bleiben jedoch unverbindlich. Konstruktive Änderungen behalten wir uns vor.
- 5. Beanstandungen.** Innerhalb einer Frist von acht Tagen nach Empfang der Ware müssen uns Beanstandungen schriftlich mitgeteilt werden. Nach dieser Frist ist jeder Gewährleistungsanspruch ausgeschlossen. Etwaige Mängel können nur vor der Verwendung, Einbau oder Veräußerung der Ware gerügt werden.
- 6. Gewährleistung.** Der Gewährleistungsanspruch wird wie folgt beschränkt: Für fehlerhaftes Material liefern wir kostenlosen Ersatz. Alle weiteren Gewährleistungsansprüche, insbesondere Ansprüche auf Minderung des Kaufpreises, Wandlung des Kaufvertrages, Nachlieferung einer mangelfreien Gattungssache, auf Schadenersatz oder auf Ersatz von Montagekosten sind ausgeschlossen. Werden Produkte nach Zeichnungen oder Muster des Bestellers hergestellt, übernimmt der Besteller die Gewähr, dass keine Schutzrechte Dritter verletzt werden. Bestimmt der Besteller Herstellungsweise oder Material, so haftet er für die Brauchbarkeit der Ware.
- 7. Rücksendungen.** Vertragsgemäß gelieferte Ware können wir nicht umtauschen oder zurücknehmen. Sollten wir uns ausnahmsweise bereit erklären, die Ware umzutauschen oder zurückzunehmen, so gilt folgendes: Vor Rücksendung der Ware muss der Umtausch oder die Rücknahme schriftlich mit uns vereinbart werden. Die Ware muss dann fracht- und spesenfrei an uns oder eines unserer Auslieferungslager auf Gefahr des Bestellers zurückgesandt werden. Die Ware muss bei uns in einwandfreiem Zustand eintreffen; es darf sich nicht um gebrauchtes, bereits montiertes, zerbrochenes, defektes oder konstruktiv verarbeitetes Material handeln. Es gilt weiter als vereinbart, dass wir dem Besteller als Kostenersatz 10 % des Warenwertes der umgetauschten oder zurückgenommenen Ware in Rechnung stellen, sofern nicht ein anderer Betrag gesondert schriftlich vereinbart worden ist.
- 8. Eigentumsvorbehalt.** Die Ware bleibt solange unser Eigentum, bis der Besteller unsere sämtlichen rechtsverbindlichen Forderungen an uns erfüllt hat. Der Besteller darf im üblichen Geschäftsgang die Ware

weiter veräußern, wenn und solange unsere Forderungen gestundet sind und er unseren allgemeinen Verkaufs- und Lieferbedingungen entsprechend zahlt. Er kann nicht anderweitig über die Ware verfügen. Der Besteller verpflichtet sich, Zugriffe Dritter auf die Ware, insbesondere Pfändungen, uns unverzüglich schriftlich anzuzeigen. Soweit der Besteller die Ware weiterverkauft oder für seine Kunden verarbeitet, geht seine Forderung gegen den Abnehmer zur Sicherung unserer Außenstände auf uns über, bis er alle unsere Forderungen an uns beglichen hat. Der Besteller darf die Forderung im Rahmen eines ordnungsgemäßen Geschäftsganges für uns im eigenen Namen einziehen, wenn und solange er seinen Zahlungsverpflichtungen uns gegenüber ordnungsgemäß nachkommt. Etwaige Kosten für unsere Intervention trägt der Besteller. Übersteigt der Wert der für uns bestehenden Sicherheiten unsere Forderungen um mehr als 20%, so sind wir auf Verlangen des Käufers insoweit zur Freigabe von Sicherheiten nach unserer Wahl verpflichtet.

**9. Werkzeuge und Formen.** Der Besteller erwirbt auch dann kein Anrecht auf Werkzeuge und Formen, wenn er uns deren Kosten voll oder teilweise vergütet. Wir können stets Werkzeuge und Formen anderweitig verwenden und über sie frei verfügen. Sie bleiben in jedem Fall unser Eigentum.

**10. Zahlung.** Sofern nicht anders vereinbart, liefern wir per Nachnahme. Sind andere Zahlungsvereinbarungen getroffen, sind wir berechtigt, für verspätet eingehende Zahlungen Verzugszinsen von 4 % über dem jeweiligen Diskontsatz der deutschen Bundesbank zu berechnen. Auch wenn wir nach Annahme eines Auftrages an der Zahlungsfähigkeit eines Bestellers begründet zweifeln, können wir Sicherheitsleistungen verlangen oder vom Vertrag zurücktreten. Der Besteller kann in diesem Fall keinen Schadenersatz verlangen.

**11. Gerichtsstand.** Dortmund ist alleiniger Gerichtsstand für Lieferungen und Zahlung.

**12. Anderweitige Bedingungen.** Diese Bedingungen schließen andere Bedingungen des Bestellers aus und sind für unsere Geschäfte allein maßgebend. Dies gilt selbst dann, wenn der Besteller in seinen Einkaufsbedingungen unsere Bedingungen nicht anerkennt und wir dem nicht ausdrücklich widersprechen. Abweichungen, Ergänzungen oder Nebenabreden sind nur dann wirksam, wenn wir sie schriftlich und rechtsverbindlich bestätigen.

**Prüfzeichen.** Unsere Produkte werden laufend Prüfungen unterzogen, fordern Sie bitte deshalb unsere aktuelle Prüfzeichenliste an.

