



SIKU
AIR TECHNOLOGIES

PRODUKTKATALOG

2022



INHALT

01 ÜBER UNS

02 DEZENTRALE WOHNRAUMLÜFTUNG

- 06-33 Dezentrale Wohnraumlüftung
mit Wärmerückgewinnung
22-24 Filter, Außenhauben, Eckmontagesätze, Cover

03 ZENTRALE WOHNRAUMLÜFTUNG

- 34-45 Zentrale Wohnraumlüftung mit Wärmerückgewinnung
46-47 Heizregister

04 ABLUFTVENTILATOREN

- 48-95 Ventilatoren mit Kugellager
48-95 Ventilatoren mit Gleitlager

05 ZUBEHÖR

- 96-135 Ventilatoren Zubehör
112 Entfeuchtungssteuergerät

06 HEIZEN UND TROCKNEN

- 138-149 Infrarotheizungen
150-151 Händetrockner
152-153 Haartrockner

07 ÜBERSICHT

- 154 Index
Abkürzungen

01

ÜBER UNS



WE MAKE FRESH AIR - FOR YOU.

Uns ist nicht nur frische Luft wichtig - wir wollen mit unseren innovativen Produkten vor allem frischen Wind auf den Markt bringen. Aus diesem Grund sind uns die permanente Weiterentwicklung unseres Angebots und unseres Unternehmens wichtig. Wir sind der professionelle Industriepartner, wenn es um zuverlässige und hochwertige Lösungen für den Wohn- und Sanitärbereich geht. Und das seit 1978.

Die Marke SIKU steht für fundierte Erfahrung in den Segmenten Ventilatoren, zentrale und dezentrale Wohnraumlüftungen, Hände- und Haartrockner, Infrarot-Heizungen und einer großen Palette an Zubehör. Von unserem 1.000 m² großen, topmodernen Hochregallager in Bisamberg - vor den Toren Wiens - versenden wir unsere Produkte mit hoher Lieferfähigkeit nach ganz Europa. Unser Schwerpunkt liegt dabei auf den Ländern Österreich, Deutschland, Dänemark und dem osteuropäischen Raum.

Profitieren Sie vom Know-how und der internationalen Position von **SIKU**. Wir sind der starke Partner an Ihrer Seite. Unsere hoch qualifizierten Vertriebsmitarbeiter und kompetenten Handelsvertretungen stehen Ihnen gerne bei Fragen und Wünschen zur Verfügung.

Wir freuen uns, von Ihnen zu hören.

FEEL THE DIFFERENCE. FEEL SIKU.

02

DEZENTRALE WOHNRAUMLÜFTUNGEN

2 Jahre Garantie

SIKU RA1-50 V3 / RA1-85 V3 Twin Fresh Comfo	8
SIKU RV Pro Serie	12
SIKU RV 25 W Pro WiFi V2	16
SIKU RV 1-35 C Mini V2	18
SIKU Twin Fresh Easy Digital V2	20
SIKU Zubehör (dezentralen Wohnraumlüftung)	22
SIKU DVUT HBE EC A22 WiFi	26
SIKU DVUT PBE EC A22 WiFi	30
Zubehör	96

Reversierende Einzelraumlüftungsanlagen mit Wärmerückgewinnung, für die Be- und Entlüftung in Wohnungen, Einfamilienhäusern, Cafés, Hotels, sowie Sozial- und Gewerbegebäuden.



SIKU RA1-50 V3 / RA1-85 V3 TWIN FRESH COMFO



PRODUKTBESCHREIBUNG

- für Rohrdurchmesser Ø 150 mm
- Luftkanal 290 mm bis 470 mm
- mit automatischer Jalousie und Frontplatte
- mit einer Plug & Play Fernbedienung und Schalter am Gehäuse ausgestattet
- mit optischer Filterwechselanzeige (G3 Filter, optional F7 Filter)
- **inklusive Hygrostat** (Messung der Luftfeuchtigkeit im Raum)
- **Thermoaktuator ist hitzebeständiger**
- **Mountingbox mit zusätzlicher Sicherung**
- mehrere Geräte können miteinander verbunden werden (bis zu 10 Einheiten und noch mehr)
- Reduzierung der Lüftungswärmeverluste dank Wärmerückgewinnung durch den Keramikwärmetauscher
- ermöglicht Feuchtigkeitsausgleich
- leichte Reinigung und Wartung
- eine steckfertige Montage ist möglich
- inklusive Überhitzungsschutz
- für Räume bis ca. 50 m²
- zum Einbau in eine Kernlochbohrung durch die Außenwand eines Gebäudes



IP24



TECHNISCHE DATEN

MODELLE	SIKU RA1-50 V3 TWIN FRESH COMFO			SIKU RA1-85 V3 TWIN FRESH COMFO		
GESCHWINDIGKEIT	1	2	3	1	2	3
SPANNUNG (50/60 HZ)	100-240 V			100-240 V		
LEISTUNGS-AUFNAHME	4,50 W	5,50 W	6,50 W	4,74 W	6,56 W	9,65 W
STROM-AUFNAHME	0,028 A	0,035 A	0,044 A	0,034 A	0,050 A	0,071 A
LUFT-FÖRDERLEISTUNG IM LÜFTUNGSBETRIEB	20 m ³ /h	35 m ³ /h	50 m ³ /h	36 m ³ /h	59 m ³ /h	85 m ³ /h
LUFT-FÖRDERLEISTUNG IM REGENERATIONSBETRIEB	10 m ³ /h	17 m ³ /h	25 m ³ /h	18 m ³ /h	30 m ³ /h	43 m ³ /h
DREHZAHL	630 min ⁻¹	825 min ⁻¹	1500 min ⁻¹	1000 min ⁻¹	1500 min ⁻¹	2045 min ⁻¹
SCHALLDRUCKPEGEL BEI 1 M (FREISTRALEND)	23 dBA	30 dBA	33 dBA	29 dBA	35 dBA	44 dBA
SCHALLDRUCKPEGEL BEI 3 M (FREISTRALEND)	13 dBA	20 dBA	23 dBA	19 dBA	25 dBA	34 dBA
DÄMMUNG DES AUSSEN-SCHALLDRUCKPEGELS	40 dBA			40 dBA		
FÖRDERMITTELTEMPERATUR	von -20°C bis +40°C			von -20°C bis +40°C		
EFFIZIENZ DER WÄRMERÜCKGEWINNUNG	bis zu 94 %			bis zu 90 %		
SCHUTZART	IP24			IP24		

AUFBAU

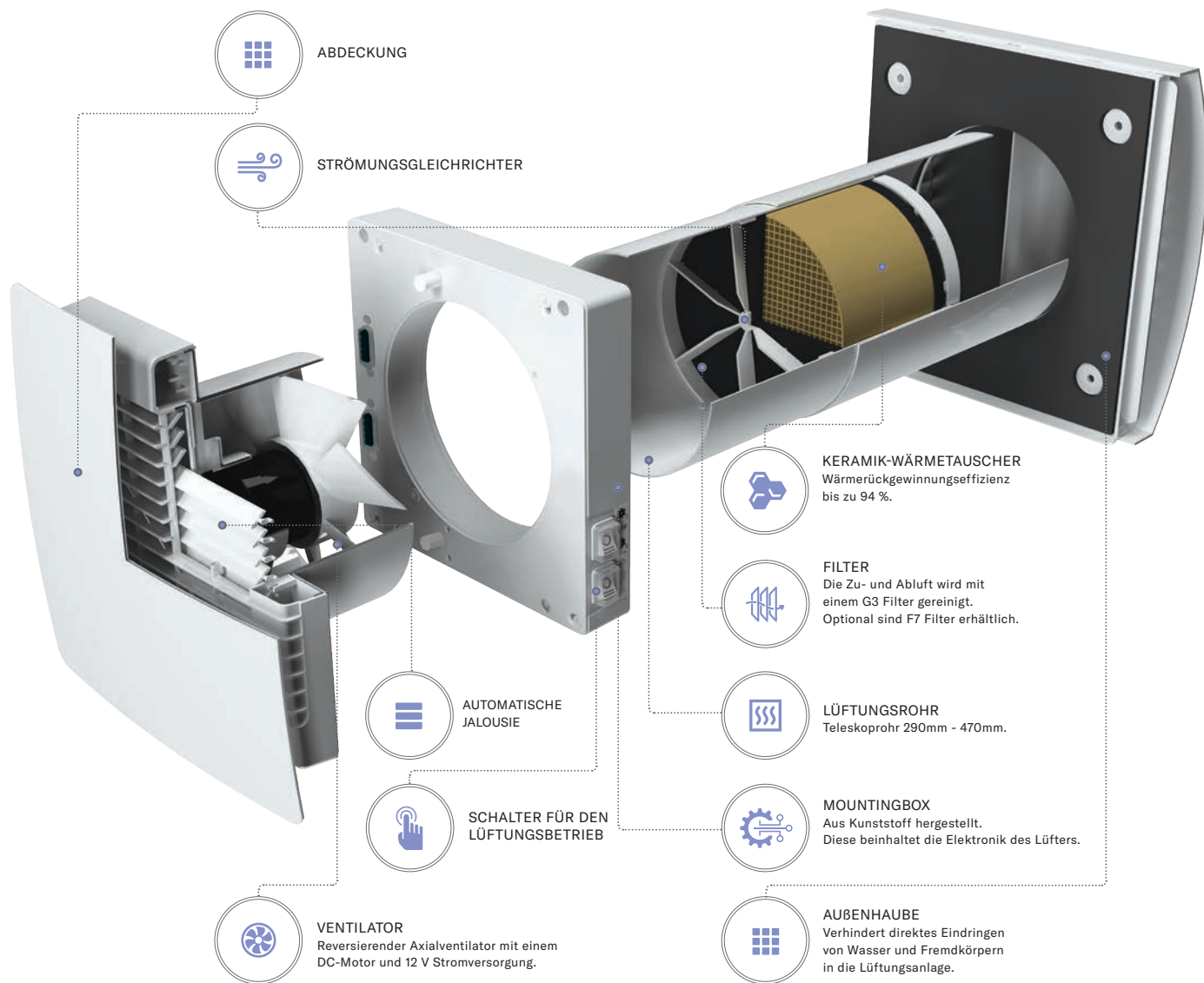

ABMESSUNGEN (MM)

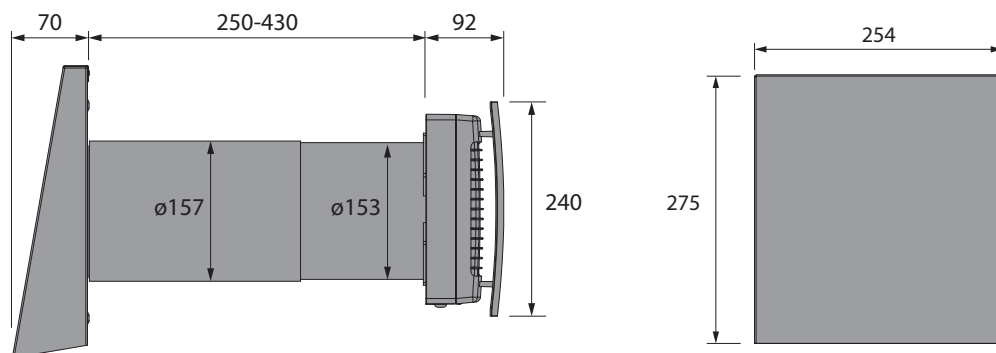

WÄRME- UND FEUCHTERÜCKGEWINNUNG

Die warme Abluft strömt durch den Keramik-Wärmetauscher aus dem Raum und überträgt die Wärmeenergie und Feuchte an den Wärmetauscher. Nach der Erwärmung des keramischen Wärmetauschers wechselt die Lüftungsanlage in den Zuluftbetrieb (70 Sek).

Die frische, kalte Außenluft strömt durch den Wärmetauscher und entnimmt die gespeicherte Wärme und Feuchte. Nach Abkühlung des Wärmetauschers wechselt die Lüftungsanlage in den Abluftbetrieb (70 Sek).

ANWENDUNGSBEISPIELE

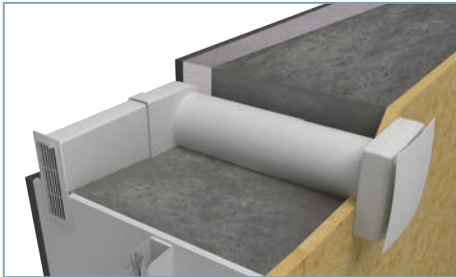

SIKU NP 60x204-0021
Eckmontagesatz (Art. Nr. 30611)

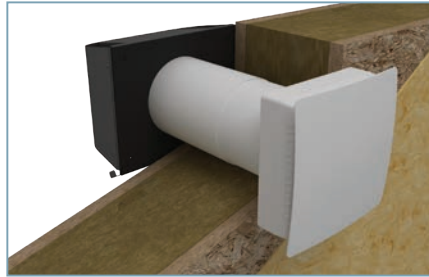

Montage in eine dünne Wandstärke
mit dem Einsatz der
Außenhaube (Art. Nr. 50516)

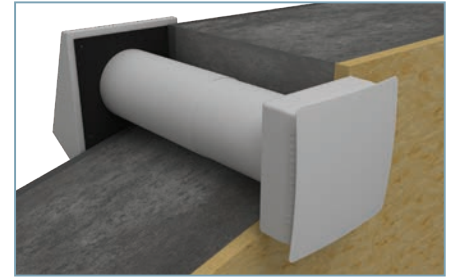

Montage in eine Standard-
Wandstärke mit dem Einsatz der
Außenhaube (Art. Nr. 50530)

VERFÜGBARE MODELLE

ARTIKELNUMMER

VERPACKUNGSEINHEIT

SIKU RA1-50 V3 Twin Fresh Comfo	(Art. Nr. 50709)	2 Stück
SIKU RA1-85 V3 Twin Fresh Comfo	(Art. Nr. 50728)	2 Stück

ZUBEHÖR

ARTIKELNUMMER

VERPACKUNGSEINHEIT

Filter G3 für 150 mm Rohrdurchmesser (2 Stück)	(Art. Nr. 30464)	50 Stück
Filter F7 für 150 mm Rohrdurchmesser	(Art. Nr. 50743)	5 Stück
SIKU NP 60x204-0021 (Eckmontagesatz weiß)	(Art. Nr. 30611)	6 Stück
SIKU NP 60x204-0082 (Eckmontagesatz chrome)	(Art. Nr. 50560)	1 Stück
Fernbedienung zu SIKU RA1-50 V3 / RA1-85 V3	(Art. Nr. 50170)	10 Stück
AHS160GRAU (für dünne Wände)	(Art. Nr. 50516)	4 Stück
AH150EDELSTAHL (aus poliertem Edelstahl)	(Art. Nr. 50530)	8 Stück

SIKU RV PRO SERIE



Unsere SIKU RV Pro Serie kann als Einzelgerät verwendet werden oder in Kombination mit anderen Lüftungsanlagen der SIKU RV PRO Serie.

PRODUKTBESCHREIBUNG

- für Rohrdurchmesser Ø 160 mm
- automatische Verschlussklappen verhindern ungewollten Luftrückstrom
- 3 Geschwindigkeitsstufen
- mit optischer Filterwechselanzeige (G3 Filter, optional F7 Filter)
- mit Feuchtigkeitssensor zur Kontrolle der Raumluftfeuchtigkeit
- ein externer CO² Sensor kann an die Lüftungsanlage angeschlossen werden
- **verhindert das Deaktivieren der Lüftungsanlage**
- **Messung der Abluftfeuchte**
- **einfache Wartung und Reinigung**
- inklusive Überhitzungsschutz



IP24



STEUERUNG DER RV PRO WIFI SERIE

Die eingebaute WLAN-Technologie sichert eine drahtlose Datenübertragung zwischen den Lüftungsanlagen und einem Steuergerät mit den Betriebssystemen Android oder iOS.



Für den Synchronbetrieb können die Lüftungsanlagen über WLAN verbunden werden. Auch andere WLAN-fähige SIKU RV Pro WiFi Produkte können problemlos mit WLAN verbunden werden. Die SIKU RV WiFi App für die Betriebssysteme Android oder iOS stehen im Google Play Store oder im App Store kostenlos zur Verfügung. Die **SIKU RV WiFi Serie** verfügt über ein Wochenprogramm sowie einen nicht zurücksetzbaren Betriebsstundenzähler in der App.



STEUERUNG DER RV PRO COMFO SERIE

Die Steuerung der Betriebsarten der Lüftungsanlage, erfolgt mittels des Bedienfeldes am Gerät oder der Fernbedienung.



Die Lüftungsanlage ist mit einem Feuchtigkeitssensor für die Kontrolle der Raumluftfeuchtigkeit ausgestattet. Die Schaltung von mehreren Lüftungsanlagen gewährleistet eine kontrollierte Raumlüftung. Die erste Lüftungsanlage in der Reihe wird zum Mastergerät. Der Lüftungsbetrieb des ganzen Systems wird über das Bedienfeld des Mastergeräts gesteuert. Ein Signal aus der Fernbedienung wird nur vom Mastergerät empfangen.

TECHNISCHE DATEN

MODELLE	SIKU RV 30 DW PRO DUO WIFI V2			SIKU RV 50 W PRO WIFI V2		
GESCHWINDIGKEIT	1	2	3	1	2	3
SPANNUNG (50/60 HZ)	240 V			240 V		
LEISTUNGS-AUFNAHME	2,17 W	3,66 W	6,62 W	4,45 W	5,08 W	7,06 W
STROM-AUFNAHME	0,026 A	0,039 A	0,066 A	0,035 A	0,040 A	0,059 A
LUFTFÖRDERLEISTUNG IM LÜFTUNGSBETRIEB	10 m ³ /h	20 m ³ /h	30 m ³ /h	15 m ³ /h	30 m ³ /h	50 m ³ /h
LUFTFÖRDERLEISTUNG IM REGENERATIONSBETRIEB	5 m ³ /h	10 m ³ /h	15 m ³ /h	8 m ³ /h	15 m ³ /h	25 m ³ /h
DREHZAHL	1600 min ⁻¹	2200 min ⁻¹	2500 min ⁻¹	800 min ⁻¹	1300 min ⁻¹	1900 min ⁻¹
SCHALLDRUCKPEGEL BEI 3 M (FREISTRAHLEND)	24 dBA	31 dBA	34 dBA	11 dBA	18 dBA	21 dBA
DÄMMUNG DES AUSSEN-SCHALLDRUCKPEGELS	42 dBA			42 dBA		
FÖRDERMITTELTEMPERATUR	von -15°C bis +50°C			von -15°C bis +50°C		
EFFIZIENZ DER WÄRMERÜCKGEWINNUNG	bis zu 85 %			bis zu 93 %		
SCHUTZART	IP24			IP24		

MODELLE	SIKU RV 30 C PRO DUO COMFO V2			SIKU RV 50 C PRO COMFO V2		
GESCHWINDIGKEIT	1	2	3	1	2	3
SPANNUNG (50/60 HZ)	240 V			240 V		
LEISTUNGS-AUFNAHME	2,00 W	3,70 W	6,40 W	3,61 W	4,15 W	5,2 W
STROM-AUFNAHME	0,027 A	0,043 A	0,067 A	0,025 A	0,030 A	0,039 A
LUFTFÖRDERLEISTUNG IM LÜFTUNGSBETRIEB	10 m ³ /h	20 m ³ /h	30 m ³ /h	15 m ³ /h	30 m ³ /h	50 m ³ /h
LUFTFÖRDERLEISTUNG IM REGENERATIONSBETRIEB	5 m ³ /h	10 m ³ /h	15 m ³ /h	8 m ³ /h	15 m ³ /h	25 m ³ /h
DREHZAHL	1600 min ⁻¹	2200 min ⁻¹	2500 min ⁻¹	800 min ⁻¹	1300 min ⁻¹	1900 min ⁻¹
SCHALLDRUCKPEGEL BEI 3 M (FREISTRAHLEND)	24 dBA	31 dBA	34 dBA	11 dBA	18 dBA	21 dBA
DÄMMUNG DES AUSSEN-SCHALLDRUCKPEGELS	42 dBA			42 dBA		
FÖRDERMITTELTEMPERATUR	von -15°C bis +50°C			von -15°C bis +50°C		
EFFIZIENZ DER WÄRMERÜCKGEWINNUNG	bis zu 85 %			bis zu 93 %		
SCHUTZART	IP24			IP24		

AUFBAU

SIKU RV 50 ... V2

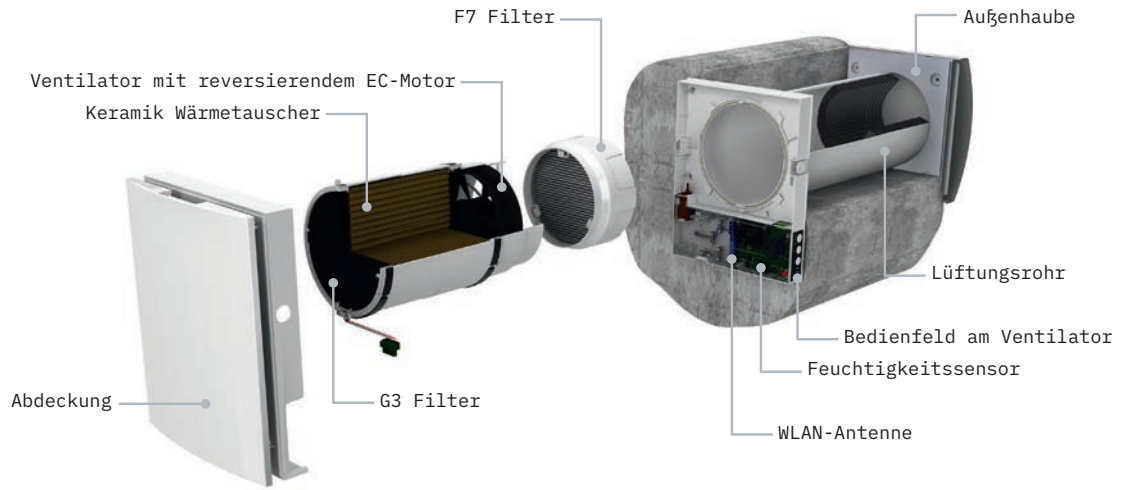

SIKU RV 30 ... V2

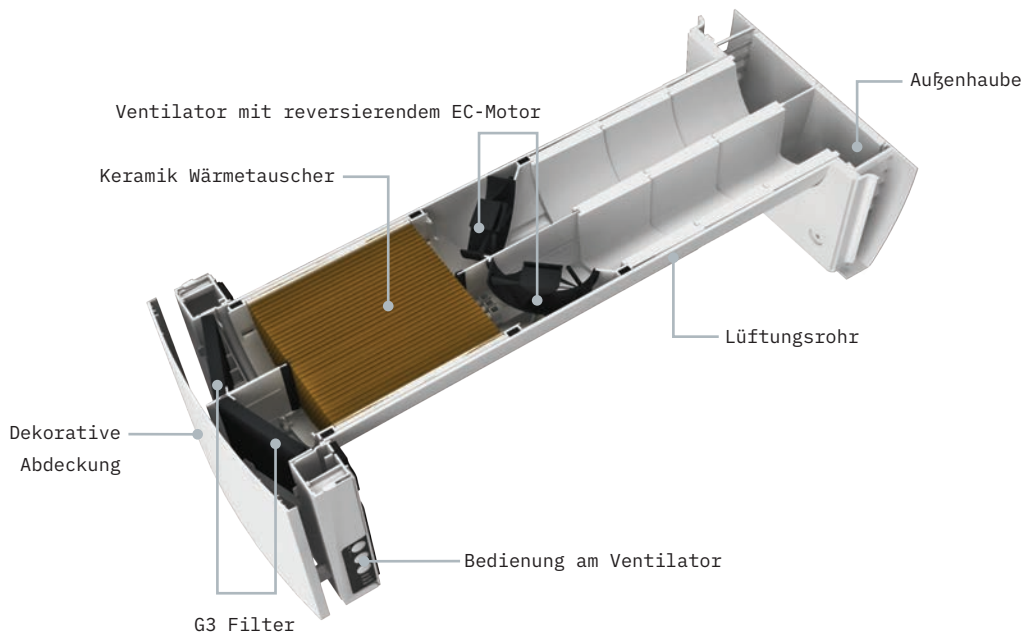

Die **SIKU RV 30 Serie** verfügt über Luftstromtrennteile.
 Der SIKU Styropor Luftkanal trennt den Zu- und Abluftstrom im Lüftungsrohr.

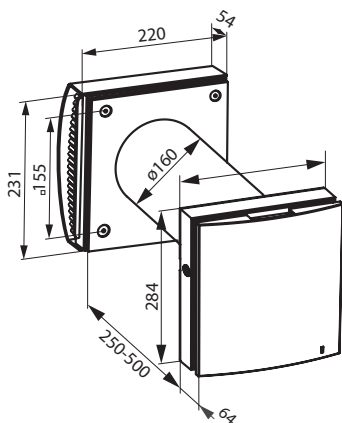

VERFÜGBARE MODELLE

ARTIKELNUMMER

VERPACKUNGSEINHEIT

SIKU RV 30 DW Pro Duo WiFi V2	(Art. Nr. 50524)	2 Stück
SIKU RV 50 W Pro WiFi V2	(Art. Nr. 50523)	2 Stück
SIKU RV 30 C Pro Duo Comfo V2	(Art. Nr. 50535)	2 Stück
SIKU RV 50 C Pro Comfo V2	(Art. Nr. 50536)	2 Stück

ZUBEHÖR

ARTIKELNUMMER

VERPACKUNGSEINHEIT

Filter G3 für 160 mm Rohrdurchmesser	(Art. Nr. 50417)	50 Stück
Filter F7 für 160 mm Rohrdurchmesser	(Art. Nr. 50717)	4 Stück
Filter G3 zu SIKU RV30C und RV30DW	(Art. Nr. 50445)	50 Stück
SIKU Eckmontagesatz 160 Weiß	(Art. Nr. 50514)	3 Stück
SIKU Eckmontagesatz 160 Chrome	(Art. Nr. 50515)	3 Stück
Fernbedienung zu SIKU RV Serie	(Art. Nr. 50447)	1 Stück
AHS160GRAU	(Art. Nr. 50516)	4 Stück
AHS160CHROME	(Art. Nr. 50517)	4 Stück
AH160WEISS	(Art. Nr. 50534)	8 Stück
AH160BRAUN	(Art. Nr. 50545)	8 Stück
AH160CHROME	(Art. Nr. 50546)	8 Stück
AH160GRAU	(Art. Nr. 50547)	8 Stück
AH160ANTHRAZIT	(Art. Nr. 50548)	8 Stück
AH160POLCHROME	(Art. Nr. 50561)	8 Stück
AH160POL	(Art. Nr. 50584)	4 Stück
AH160POLWEISS	(Art. Nr. 50592)	4 Stück
AH160POLWEISSRV30	(Art. Nr. 50619)	4 Stück
AH160FROST	(Art. Nr. 50677)	8 Stück
AH160BRAUN	(Art. Nr. 50688)	4 Stück
AH160BEIGE	(Art. Nr. 50689)	4 Stück
AH160TERRACOTTA	(Art. Nr. 50690)	4 Stück
AH160GRAU	(Art. Nr. 50691)	4 Stück
AH160SCHWARZ	(Art. Nr. 50692)	4 Stück
Cover Alu gebürstet	(Art. Nr. 50573)	1 Stück
Cover Alu Natur	(Art. Nr. 50582)	1 Stück
Cover für Außenhaube (RAL Farbe nach Wunsch)	(Art. Nr. 50603)	10 Stück
SIKU Styropor Luftkanal für RV30C und RV30DW	(Art. Nr. 50471)	1 Stück
SIKU C02-1 Sensor	(Art. Nr. 50529)	4 Stück
SIKU HR-S (Feuchtigkeitssensor)	(Art. Nr. 50342)	1 Stück

SIKU RV 25 W PRO WIFI V2



IP24



Der SIKU RV 25 W Pro WiFi kann als Einzelgerät verwendet werden oder in Kombination mit anderen Lüftungsanlagen der SIKU RV Pro WiFi Serie.

PRODUKTBESCHREIBUNG

- für Rohrdurchmesser \varnothing 104 mm
- thermischer Stellantrieb für gleichmäßiges Öffnen und Schließen der Abdeckung und zur Verhinderung des Luftrückflusses bei Stillstand des Ventilators
- Reduzierung der Lüftungswärmeverluste dank Wärmerückgewinnung durch den Keramikwärmetauscher
- 3 Geschwindigkeitsstufen
- mit optischer Filterwechselanzeige (G3 Filter)
- inklusive Wochenprogramm
- mit Feuchtigkeitssensor zur Kontrolle der Raumluftfeuchtigkeit
- ein externer CO² Sensor kann an die Lüftungsanlage angeschlossen werden
- einfache Montage, Bedienung und Wartung
- inklusive Überhitzungsschutz

TECHNISCHE DATEN

GESCHWINDIGKEIT	1	2	3
SPANNUNG (50/60 HZ)	100-240 V		
LEISTUNGS-AUFNAHME	1,80 W	3,00 W	4,40 W
STROM-AUFNAHME	0,027 A	0,037 A	0,051 A
LUFTFÖRDERLEISTUNG IM LÜFTUNGSBETRIEB	10 m ³ /h	20 m ³ /h	30 m ³ /h
LUFTFÖRDERLEISTUNG IM REGENERATIONSBETRIEB	6 m ³ /h	12 m ³ /h	18 m ³ /h
DREHZAHL	1600 min ⁻¹	2200 min ⁻¹	2500 min ⁻¹
SCHALLDRUCKPEGEL BEI 3 M (FREISTRALEND)	21 dBA	28 dBA	31 dBA
DÄMMUNG DES AUSSEN-SCHALLDRUCKPEGELS	42 dBA		
FÖRDERMITTELTEMPERATUR	von -15°C bis +40°C		
EFFIZIENZ DER WÄRMERÜCKGEWINNUNG	bis zu 81 %		
SCHUTZART	IP24		

ABMESSUNGEN (MM)

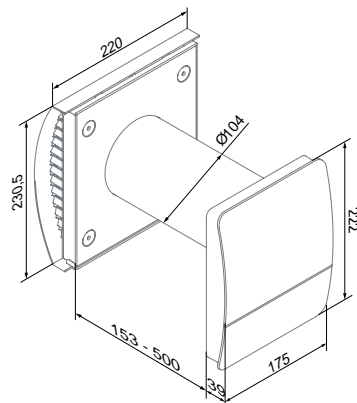

VORTEILE UND FUNKTIONSWEISEN

Funktionsweise des Shutters

- thermischer Stellantrieb für gleichmäßiges Öffnen und Schließen der Abdeckung

Vorteile

- kein Luftrückfluss bei Stillstand des Ventilators
- einfache Reinigung

AUFBAU

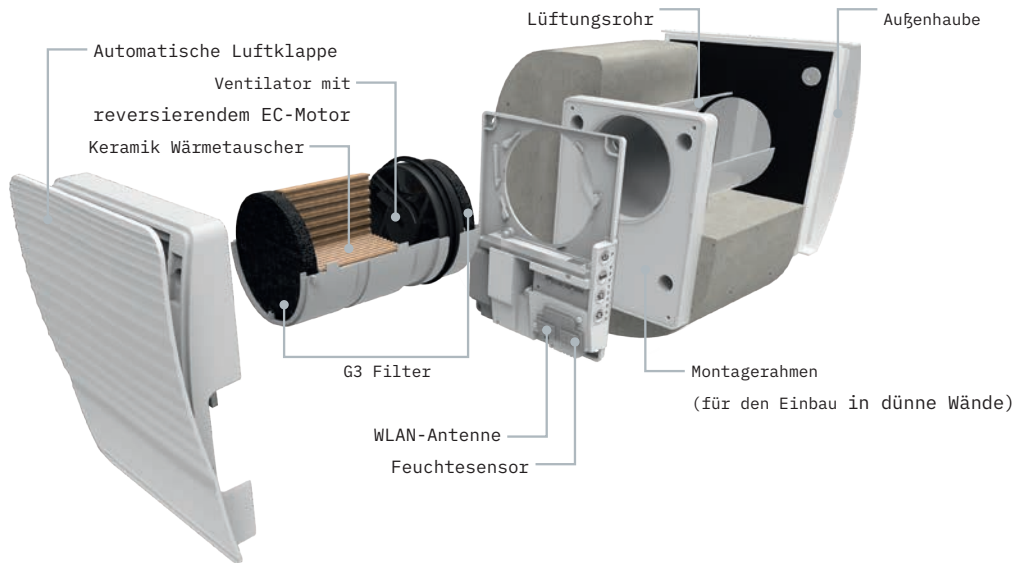

STEUERUNG

Die eingebaute WLAN-Technologie sichert eine drahtlose Datenübertragung zwischen den Lüftungsanlagen und einem Steuergerät mit den Betriebssystemen Android oder iOS.

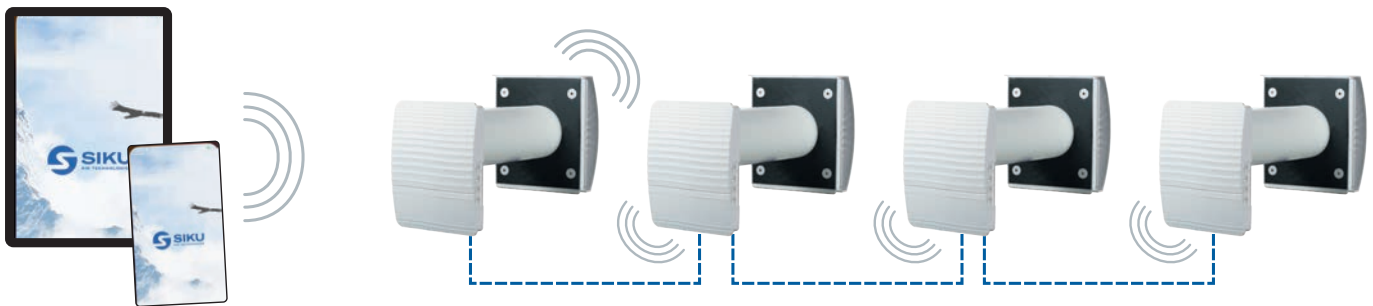

Für den Synchronbetrieb können die Lüftungsanlagen über WLAN verbunden werden. Auch andere WLAN-fähige SIKU RV Pro WiFi (SIKU RV 50 W Pro WiFi V2, SIKU RV 30 DW Pro Duo WiFi V2) können problemlos mit WLAN verbunden werden. Die SIKU RV WiFi App für die Betriebssysteme Android und iOS stehen im Google Play Store und im App Store kostenlos zur Verfügung.

VERFÜGBARE MODELLE

ARTIKELNUMMER

VERPACKUNGSEINHEIT

SIKU RV 25 W Pro WiFi V2

(Art. Nr. 50522)

2 Stück

ZUBEHÖR

ARTIKELNUMMER

VERPACKUNGSEINHEIT

Filter G3 für 100 mm Rohrdurchmesser

(Art. Nr. 50539)

50 Stück

SIKU Eckmontagesatz 100 Weiß

(Art. Nr. 50537)

2 Stück

SIKU Eckmontagesatz 100 Chrome

(Art. Nr. 50538)

2 Stück

AHS100CHROME (für dünne Wände)

(Art. Nr. 50686)

2 Stück

AHS100GRAU (für dünne Wände)

(Art. Nr. 50687)

2 Stück

AH100POLWEISS

(Art. Nr. 50678)

4 Stück

AH100POLCHROME

(Art. Nr. 50562)

8 Stück

AH100FROST

(Art. Nr. 50673)

8 Stück

Cover Alu gebürstet

(Art. Nr. 50573)

1 Stück

Cover Alu Natur

(Art. Nr. 50582)

1 Stück

Cover für Außenhaube (RAL Farbe nach Wunsch)

(Art. Nr. 50603)

10 Stück

SIKU C02-1 Sensor

(Art. Nr. 50529)

4 Stück

SIKU HR-S (Feuchtigkeitssensor)

(Art. Nr. 50342)

1 Stück

SIKU RV 1-35 C MINI V2



PRODUKTBESCHREIBUNG

- für Rohrdurchmesser \varnothing 106 mm
- Rohrlänge 380 mm
- sparsamer und leiser EC-Motor
- **steuerbar über Fernbedienung**
- **einstellbarer Feuchtigkeitssensor**
- **aktivierbarer Nachtbetrieb (zusätzlich ist die LED Beleuchtung abgeschwächt)**
- 2 Geschwindigkeitsstufen
- energiesparend dank Keramik-Wärmetauscher
- Be- und Entlüftung im 60 Sekunden-Takt mit automatischer Energierückgewinnung
- zwei Strömungsgleichrichter verhindern Luftturbulenzen in der Lüftungsanlage
- zwei Filter (Filterklasse G3) sorgen für saubere Luft, schützen den Keramik-Wärmetauscher vor Verunreinigung und dämpfen zusätzlich den Geräuschpegel
- für den Dauerbetrieb ausgelegt
- einfache Montage und Bedienung
- inklusive Überhitzungsschutz



IP24



TECHNISCHE DATEN

GESCHWINDIGKEIT	1	2
SPANNUNG (50/60 HZ)	22-240 V ~ 50/60 Hz	
LEISTUNGS-AUFNAHME	1,50 W	2,30 W
STROM-AUFNAHME	0,046 A	0,047 A
LUFTFÖRDERLEISTUNG IM LÜFTUNGSBETRIEB	30 m ³ /h	46 m ³ /h
LUFTFÖRDERLEISTUNG IM REGENERATIONSBETRIEB	15 m ³ /h	23 m ³ /h
SCHALLDRUCKPEGEL BEI 1 M (FREISTRAHLEND)	31 dBA	36 dBA
SCHALLDRUCKPEGEL BEI 3 M (FREISTRAHLEND)	21 dBA	26 dBA
DÄMMUNG DES AUSSEN-SCHALLDRUCKPEGELS	40 dBA	
FÖRDERMITTELTEMPERATUR	von -15°C bis +40°C	
EFFIZIENZ DER WÄRMERÜCKGEWINNUNG	bis zu 85 %	
SCHUTZART	IP24	

ABMESSUNGEN (MM)

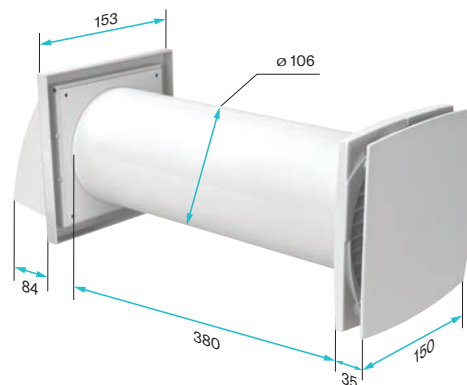

MOTOR & DESIGN

- sparsamer, leiser EC-Motor (Axialventilator) mit Kugellager
- zwei Strömungsgleichrichter verhindern Luftturbulenzen in der Lüftungsanlage
- zwei Filter sorgen für saubere Luft, schützen den Keramik-Wärmetauscher vor Verunreinigungen und dämpfen zusätzlich den Geräuschpegel
- Filterlebensdauer 3 Jahre (Ersatzfilter über Händler beziehbar)
- die Reinigung der Filter ist einfach und sollte zumindest alle 3 Monate erfolgen

AUFBAU

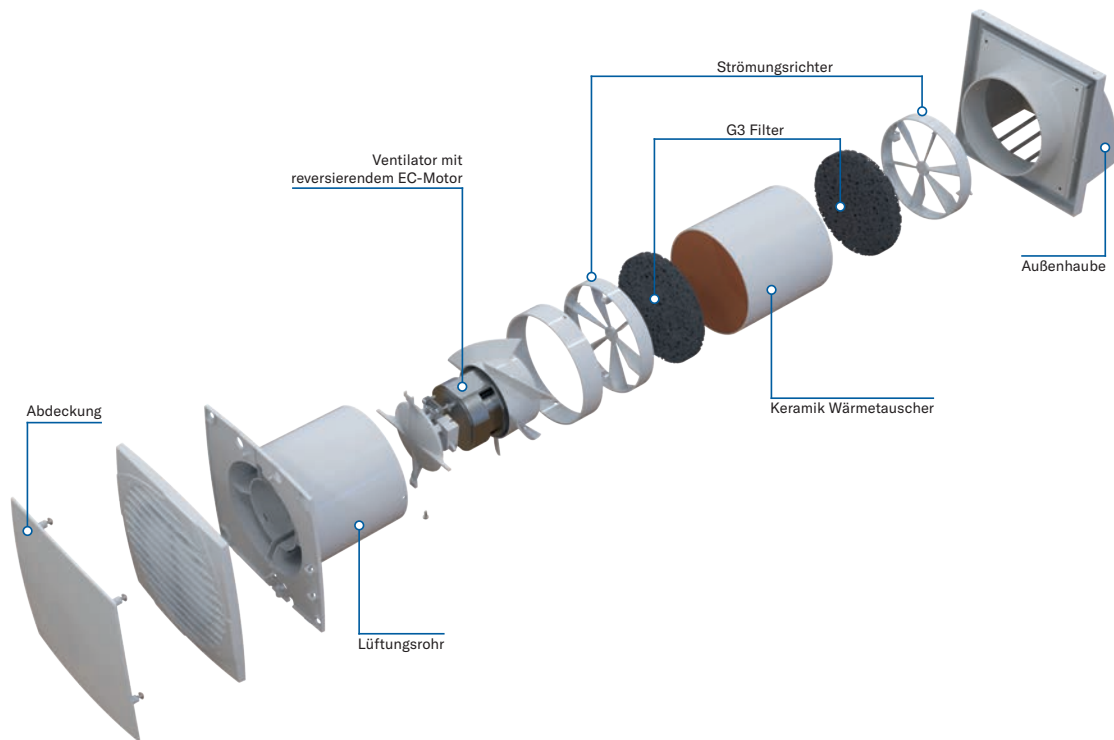

STEUERUNG

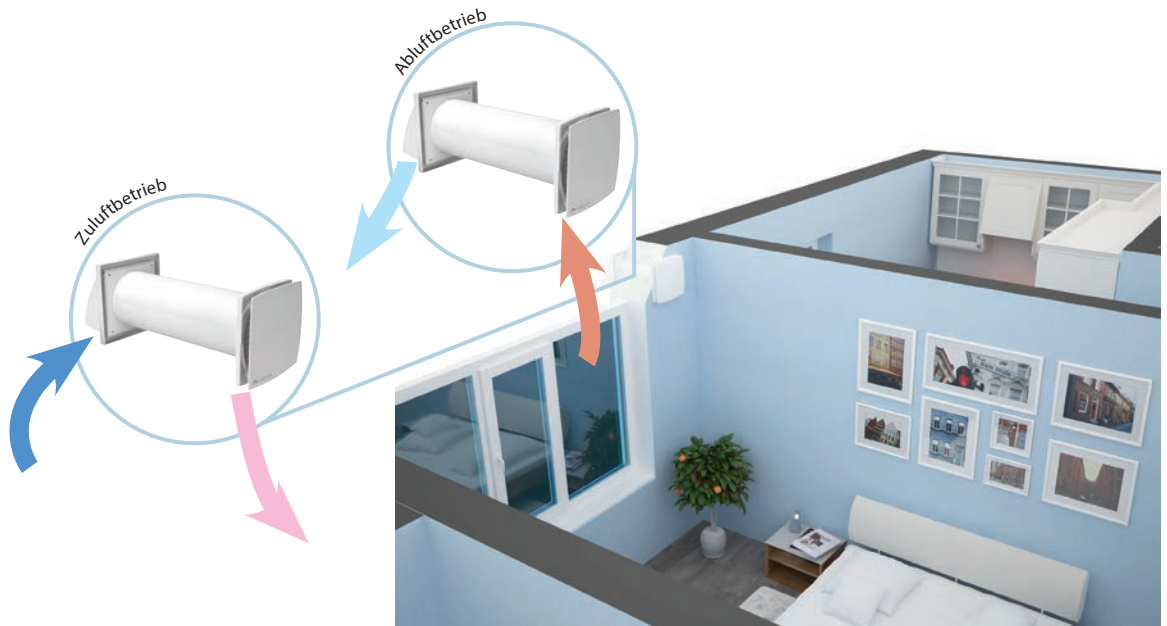

VERFÜGBARE MODELLE

ARTIKELNUMMER

VERPACKUNGSEINHEIT

SIKU RV 1-35 C Mini V2

(Art. Nr. 50708)

2 Stück

ZUBEHÖR

ARTIKELNUMMER

VERPACKUNGSEINHEIT

Filter G3 zu SIKU RV 1-35 C Mini V2

(Art. Nr. 30482)

50 Stück

SIKU TWIN FRESH EASY DIGITAL V2



PRODUKTBESCHREIBUNG

- für Rohrdurchmesser \varnothing 160 mm
- Axialventilator mit reversierendem DC-Motor
- 3 Geschwindigkeitsstufen
- Keramik-Wärmetauscher mit hoher Effizienz der Wärmerückgewinnung
- der Ventilator kann über das Bedienfeld oder über die Fernbedienung gesteuert werden
- zwei Betriebsmodi: „Belüftung bzw. Entlüftung“ und „Regeneration“ (automatische Be- & Entlüftung im 70 Sekunden-Takt mit automatischer Energierückgewinnung)
- Zu- und Abluftströme werden durch zwei eingebaute Luftfilter mit einer Gesamtfilterung G3 gereinigt
- integrierter Betriebsstundenzähler und optische Filterwechsel-Anzeige auf dem Display
- 2 Geräte können miteinander verbunden werden
- bei Stillstand kann die Innenhaube per Drehschalter händisch geschlossen werden
- einfache Montage und Bedienung
- inklusive Überhitzungsschutz
- für Räume bis ca. 25 m²



IP24



TECHNISCHE DATEN

GESCHWINDIGKEIT	1	2	3
SPANNUNG (50/60 HZ)	100-240 V		
LEISTUNGS-AUFNAHME	1,00 W	2,10 W	4,30 W
STROM-AUFNAHME	0,017 A	0,025 A	0,041 A
LUFTFÖRDERLEISTUNG IM LÜFTUNGSBETRIEB	15 m ³ /h	30 m ³ /h	50 m ³ /h
LUFTFÖRDERLEISTUNG IM REGENERATIONSBETRIEB	8 m ³ /h	15 m ³ /h	25 m ³ /h
DREHZAHL	915 min ⁻¹	1550 min ⁻¹	2330 min ⁻¹
SCHALLDRUCKPEGEL BEI 3 M (FREISTRAHLEND)	21 dBA	18 dBA	20 dBA
DÄMMUNG DES AUSSEN-SCHALLDRUCKPEGELS	41 dBA		
FÖRDERMITTELTEMPERATUR	von -15°C bis +40°C		
EFFIZIENZ DER WÄRMERÜCKGEWINNUNG	bis zu 92 %		
SCHUTZART	IP24		

ABMESSUNGEN (MM)

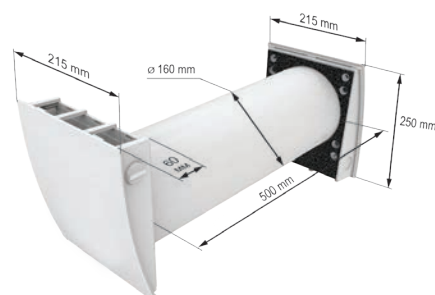

AUFBAU

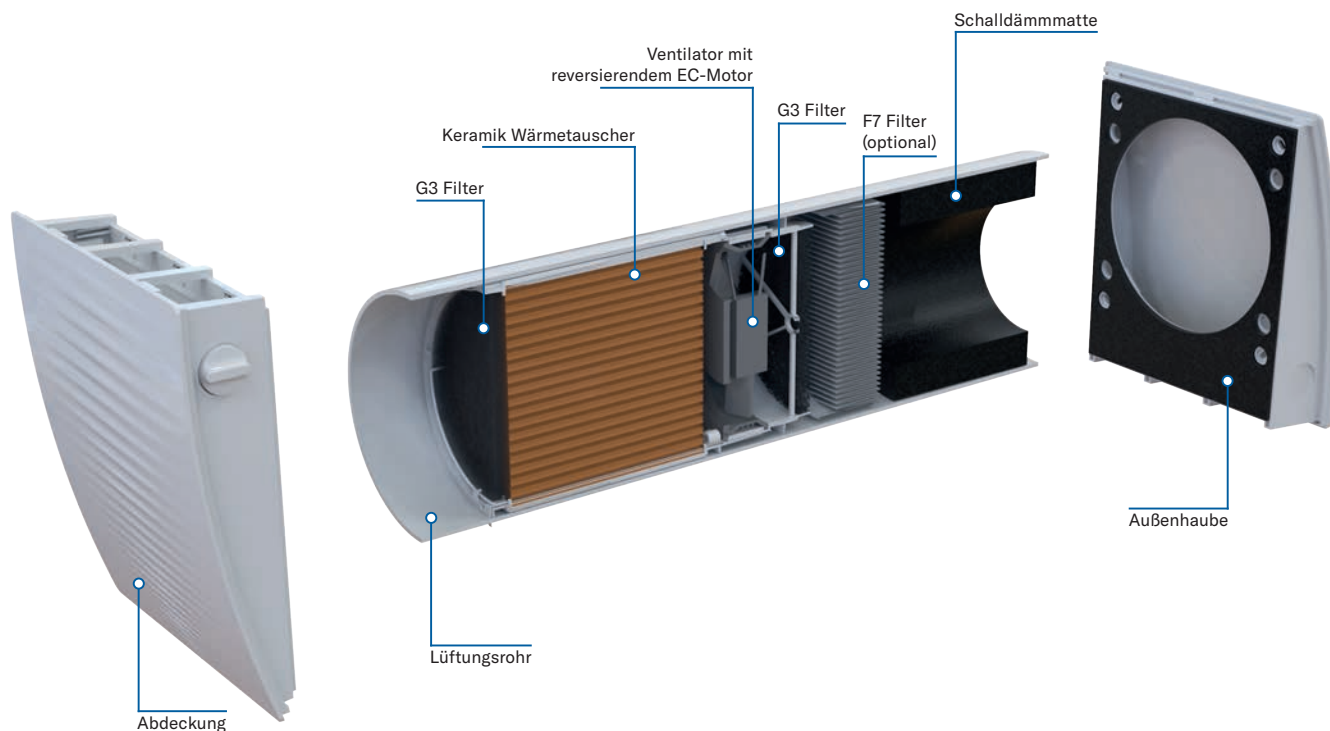

MODIFIKATIONEN UND AUSFÜHRUNGEN

Keramischer Wärmetauscher

Der High-Tech Keramik-Wärmetauscher mit einer Effizienz der Wärmerückgewinnung von bis zu 97% ermöglicht Erwärmung der Zuluft durch die Abluftwärme. Dank der zelligen Struktur hat der Wärmetauscher eine größere Oberfläche und zeichnet sich durch hervorragende wärmeleitende Eigenschaften und eine gute Wärmespeicherkapazität aus. Der keramische Wärmetauscher hat eine spezielle antibakterielle Beschichtung zur Hemmung des Bakterienwachstums im Inneren des Wärmetauschers. Die antibakteriellen Eigenschaften halten 10 Jahre.

Luftfilter

Die Zu- und Abluftströme werden durch zwei eingebaute Luftfilter der Filterklasse G3 gereinigt. Die Luftfilter sorgen für Reinigung der Frischluft vor Schmutz und Insekten und verhindern Verschmutzung der

Anlagenteile. Die Filter sind ebenso antibakteriell behandelt.

Die Filterreinigung erfolgt mit einem Staubsauger oder durch Abspülen mit Wasser. Dabei wird das antibakterielle Mittel nicht entfernt. Optional ist ein F7 Filter verfügbar. Falls dieser eingebaut wird, vermindert er den Luftdurchsatz auf 40 m³/h.

Reversierender DC-Motor

Der Axialventilator und der reversierende DC-Motor mit Stromversorgung von 12 V sorgen für Luftzufuhr und Luftabfuhr. Dank der DC-Technologie zeichnet sich der Ventilator mit einem niedrigen Energieverbrauch aus.

Der Ventilatormotor verfügt über einen eingebauten Überhitzungsschutz und Kugellager für Dauerbetrieb.

VERFÜGBARE MODELLE

ARTIKELNUMMER

VERPACKUNGSEINHEIT

SIKU Twin Fresh Easy Digital V2

(Art. Nr. 50508)

2 Stück

ZUBEHÖR

ARTIKELNUMMER

VERPACKUNGSEINHEIT

Filter G3 für 160 mm Rohrdurchmesser

(Art. Nr. 50417)

1 Stück

Filter F7 für 160 mm Rohrdurchmesser

(Art. Nr. 50717)

















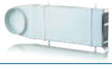

4 Stück









Fernbedienung zu SIKU Twin Fresh Easy

(Art. Nr. 50352)







50 Stück

ZUBEHÖR

FOTO	ARTIKEL NR.	BEZEICHNUNG	BESCHREIBUNG
	30464	Filter G3 für 150 mm Rohrdurchmesser	1-Set (2 Stück)
	50743	Filter F7 für 150 mm Rohrdurchmesser	
	50539	Filter G3 für 100 mm Rohrdurchmesser	1-Set (2 Stück)
	50417	Filter G3 für 160 mm Rohrdurchmesser	1-Set (2 Stück)
	50717	Filter F7 für 160 mm Rohrdurchmesser	mit Halterung
	50445	Filter G3 zu SIKU RV30C und RV30DW	1-Set (2 Stück)
	30482	Filter G3 zu SIKU RV 1-35 C Mini V2	1-Set (2 Stück)
	30611	SIKU NP 60x204-0021	Eckmontagesatz Kunststoff DM 150 mm, weiß
	50560	SIKU NP 60x204-0082	Eckmontagesatz Kunststoff DM 150 mm, Außengitter chrome
	50537	SIKU Eckmontagesatz 100 Weiß	SIKU Eckmontagesatz 100 Weiss, Kunststoff, Gitter weiss, für 100 mm Rohrdurchmesser
	50538	SIKU Eckmontagesatz 100 Edelstahl	Eckmontagesatz 100 Edelstahl, Kunststoff, Gitter aus poliertem Edelstahl, für 100 mm Rohrdurchmesser
	50514	SIKU Eckmontagesatz 160 Weiß	SIKU Eckmontagesatz 160 Weiss, Kunststoff, Gitter weiss, für 160 mm Rohrdurchmesser
	50515	SIKU Eckmontagesatz 160 Chrome	SIKU Eckmontagesatz 160 Chrome, Kunststoff, Gitter chrome, für 160 mm Rohrdurchmesser
	50170	Fernbedienung zu SIKU RA1-50 V3	
	50447	Fernbedienung zu SIKU RV50C, RV50W, RV30C, RV30DW	
	50352	Fernbedienung zu SIKU Twin Fresh Easy Digital V2	
	50686	AHS100CHROME	Außenhaube für 100 mm Rohrdurchmesser, für dünne Wandstärke, Chrome
	50687	AHS100GRAU	Außenhaube für 100 mm Rohrdurchmesser, für dünne Wandstärke, aus grau lackiertem Edelstahl

	50516	AHS160GRAU	Außenhaube für 160 mm Rohrdurchmesser, für dünne Wandstärke, aus grau lackiertem Edelstahl, auch für SIKU RA1-50 V3
	50517	AHS160CHROME	Außenhaube für 160 mm Rohrdurchmesser, für dünne Wandstärke, Chrome
	50678	AH100POLWEISS	Außenhaube für 100 mm Rohrdurchmesser, aus Polystyrol mit pulverbeschichteten weißem Cover aus Alu
	50562	AH100POLCHROME	Außenhaube für 100 mm Rohrdurchmesser, aus Polystyrol mit Cover chrome
	50673	AH100FROST	Außenhaube Frost für 100 mm Rohrdurchmesser, mit elekt. Heizstab bis -30°C
	50530	AH150EDELSTAHL	Außenhaube für 150 mm Rohrdurchmesser, aus poliertem Edelstahl
	50534	AH160WEISS	Außenhaube für 160 mm Rohrdurchmesser, Weiß
	50545	AH160BRAUN	Außenhaube für 160 mm Rohrdurchmesser, Braun
	50546	AH160CHROME	Außenhaube für 160 mm Rohrdurchmesser, Chrome / Edelstahl
	50547	AH160GRAU	Außenhaube für 160 mm Rohrdurchmesser, Grau
	50548	AH160ANTHRAZIT	Außenhaube für 160 mm Rohrdurchmesser, Anthrazit
	50561	AH160POLCHROME	Außenhaube für 160 mm Rohrdurchmesser, aus Polystyrol mit Cover chrome
	50584	AH160POL	Außenhaube für 160 mm Rohrdurchmesser, aus Polystyrol mit Cover Polystyrol weiß
	50592	AH160POLWEISS	Außenhaube für 160 mm Rohrdurchmesser, aus Polystyrol mit pulverbeschichteten weißem Cover aus ALU
	50619	AH160POLWEISSRV30	Außenhaube zu SIKU RV30C, RV30W, aus Polystyrol mit pulverbeschichteten weißem Cover aus ALU
	50677	AH160FROST	Außenhaube Frost für 160 mm Rohrdurchmesser, mit elekt. Heizstab bis -30°C
	50688	AH160BRAUN	Außenhaube für 160 mm Rohrdurchmesser, aus Polystyrol mit Cover Polystyrol braun
	50689	AH160BEIGE	Außenhaube für 160 mm Rohrdurchmesser, aus Polystyrol mit Cover Polystyrol beige
	50690	AH160TERRACOTTA	Außenhaube für 160 mm Rohrdurchmesser, aus Polystyrol mit Cover Polystyrol terracotta
	50691	AH160GRAU	Außenhaube für 160 mm Rohrdurchmesser, aus Polystyrol mit Cover Polystyrol grau
	50692	AH160SCHWARZ	Außenhaube für 160 mm Rohrdurchmesser, aus Polystyrol mit Cover Polystyrol schwarz

ZUBEHÖR

	50573	Cover Alu gebürstet	Cover für Außenhauben mit Durchmesser 100 mm oder 160 mm, Alu gebürstet
	50582	Cover Alu Natur	Cover für Außenhauben mit Durchmesser 100 mm oder 160 mm, Alu Natur
	50603	Cover für Außenhaube	Cover für Außenhauben mit Durchmesser 100 mm oder 160 mm, pulverbeschichtet, RAL Farbe nach Wunsch
	50471	SIKU Styropor Luftkanal für RV30C, RV30DW	DM 160 mm, Breit 72 mm
	50529	SIKU C02-1	C02-1 Sensor, LED Anzeige, Ein-/Aus Taste, Wand- und Innenmontage, Maße 100x80x30 mm, IP30
	50342	SIKU HR-S	Externer Feuchtigkeitssensor, zur Be- und Entfeuchtungsregelung, Wand- und Innenraummontage, Maße 86x86x30, IP30
	50679	SIKU WiFi Bedienfeld	für dezentrale Wohnraumlüftungen mit WiFi, Gehäusematerial: Kunststoff, Sensoroberfläche aus Glas, Schutzart IP30, Gewicht 190g

SIKU DVUT HBE EC A22 WIFI



Die SIKU DVUT HBE EC sind Boden-Einzelraum-lüftungsanlagen in wärme- und schallisoliertem Gehäuse. Diese sind für Schulklassen, Büros und anderen öffentlichen und gewerblichen Räumen konstruiert. Die ideale Lösung für eine einfache und effiziente Be- und Entlüftung für Neubauten und als Nachrüstung in Altbauten.

PRODUKTBESCHREIBUNG

- mit einem Gegenstrom-Wärmetauscher aus Polystyrol ausgestattet
- Bodenmontage, horizontal gerichtete Stutzen
- inklusive Bypassklappe
- mit Elektro-Vorheizregister
- elektronisch gesteuerter Synchronmotor
- mit automatischen Zu- und Abluftklappen
- Filterklasse G4 (optional F7)
- inklusive Frostschutz
- inklusive Überhitzungsschutz
- Steuerung über Smartphone via WiFi



CE IP22



TECHNISCHE DATEN

MODELL	DVUT 300 HBE EC	DVUT 500 HBE EC	DVUT 1200 HBE EC
SPANNUNG (50/60 HZ)	1 ~ 230 V		3 ~ 400 V
LEISTUNGS-AUFNAHME EXKL. ELEKTRO-HEIZREGISTER	125 W	230 W	350 W
LEISTUNGS-AUFNAHME DES VORZEISREGISTER	1400 W	1400 W	6300 W
STROM-AUFNAHME EXKL. ELEKTRO-HEIZREGISTER	0,9 A	1,7 A	1,6 A
STROM-AUFNAHME DER ANLAGE INKL. ELEKTRO-HEIZREGISTER	7 A	7,8 A	9,6 A
LUFT-FÖRDERLEISTUNG	320 m ³ /h	580 m ³ /h	1240 m ³ /h
DREHZAHL	2150 min ⁻¹	1280 min ⁻¹	3630 min ⁻¹
SCHALLDRUCKPEGEL BEI 3 M (FREISTRAHLEND)	21 dBA	23 dBA	24 dBA
FÖRDERMITTELTEMPERATUR	von -25°C bis +40°C		
EFFIZIENZ DER WÄRMERÜCKGEWINNUNG	78-92 %	75-94 %	84-96 %
DURCHMESSER DES ANSCHLUSSSTUTZEN	Ø 200 mm	Ø 250 mm	Ø 400 mm
GEWICHT	139 kg	193 kg	398 kg
SEV-KLASSE	A	A	A+
SCHUTZART	IP22	IP22	IP22

ABMESSUNGEN (MM)

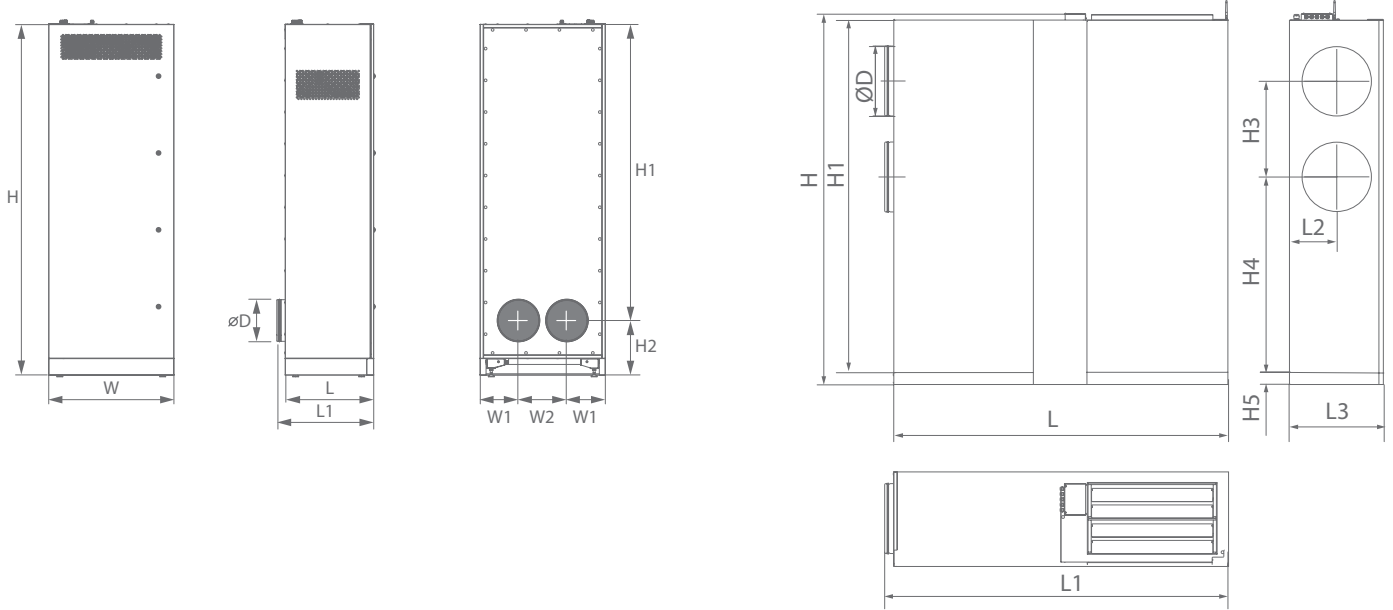

MODELL	W	W1	W2	L	L1	H	H1	H2	D
DVUT 300 HBE EC	620	230	195	470	520	1770	1476	294	200
DVUT 500 HBE EC	750	290	230	535	585	2170	1883	337	250

MODELL	H	H1	D	H3	H4	H5	L	L1	L2	L3
DVUT 1200 HBE EC	2106	2000	397	545	1110	70	1900	1951	265	535

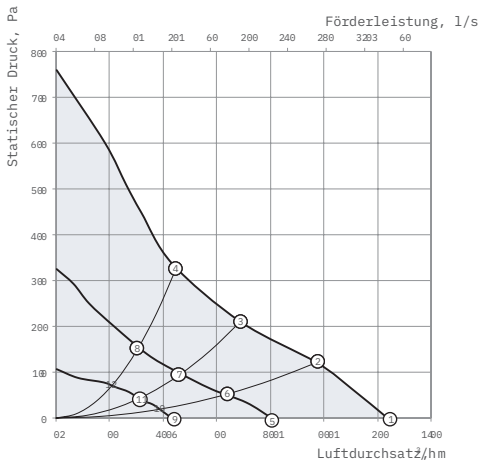
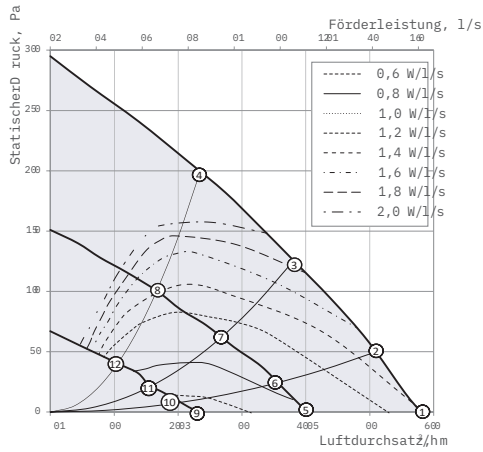
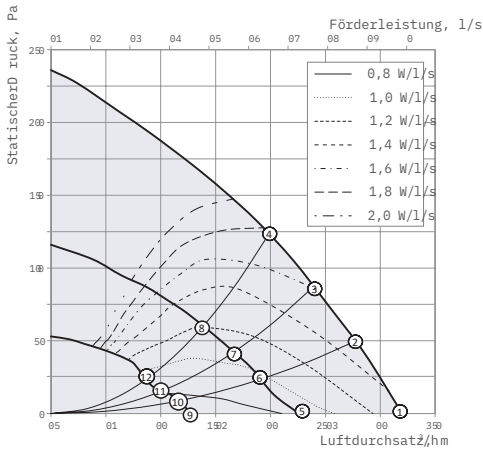

AUFBAU

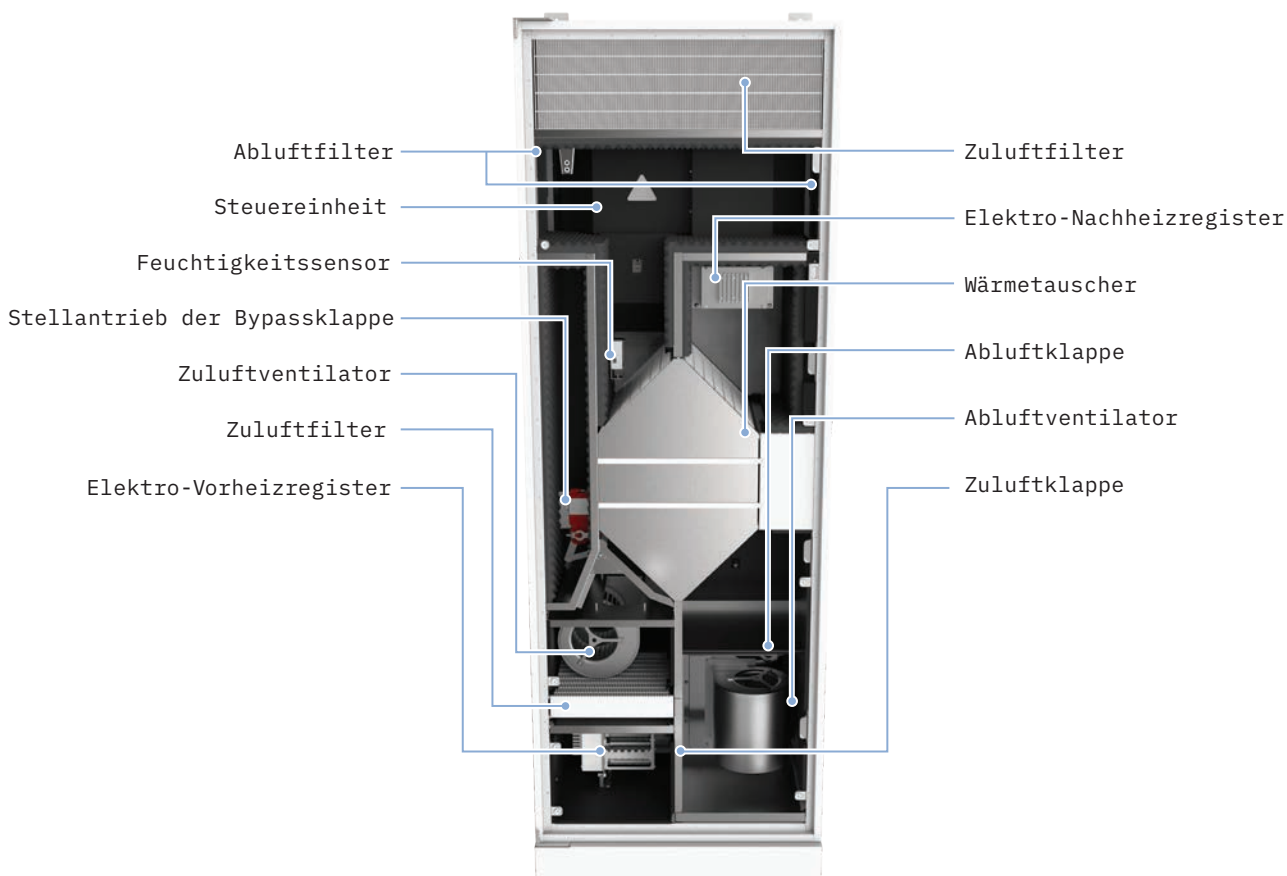

VERFÜGBARE MODELLE

ARTIKELNUMMER

VERPACKUNGSEINHEIT

SIKU DVUT 300 HBE EC A22 WiFi	(Art. Nr. 50652)	1 Stück
SIKU DVUT 500 HBE EC A22 WiFi	(Art. Nr. 50657)	1 Stück
SIKU DVUT 1200 HBE EC A22 WiFi	(Art. Nr. 50660)	1 Stück

ZUBEHÖR

ARTIKELNUMMER

VERPACKUNGSEINHEIT

Außenhaube zu SIKU DVUT 300 HB EC	(Art. Nr. 50661)	1 Stück
Außenhaube zu SIKU DVUT 500 HB EC	(Art. Nr. 50658)	1 Stück
Außenhaube zu SIKU DVUT 1200 HB EC	(Art. Nr. 50662)	1 Stück



Diese Artikel sind nur auf Bestellung erhältlich. Lieferzeit 6-8 Wochen.

SIKU DVUT PBE EC A22 WIFI



Die SIKU DVUT PBE EC sind aufhängbare Einzelraumlüftungsanlagen in wärme- und schallisoliertem Gehäuse. Diese sind für Schulklassen, Büros und anderen öffentlichen und gewerblichen Räumen konstruiert. Die ideale Lösung für eine einfache und effiziente Be- und Entlüftung für Neubauten und als Nachrüstung in Altbauten.

PRODUKTBESCHREIBUNG

- mit einem Gegenstrom-Wärmetauscher aus Polystyrol ausgestattet
- Hängemontage, horizontal gerichtete Stutzen
- inklusive Bypassklappe
- mit Elektro-Vorheizregister
- elektronisch gesteuerter Synchronmotor
- mit automatischen Zu- und Abluftklappen
- Filterklasse G4
- inklusive Frostschutz
- inklusive Überhitzungsschutz
- Steuerung über Smartphone via WiFi



CE IP22



TECHNISCHE DATEN

MODELL	DVUT 300 PBE EC	DVUT 500 PBE EC	DVUT 1000 PBE EC
SPANNUNG (50/60 HZ)	1 ~ 230 V		3 ~ 400 V
LEISTUNGS-AUFNAHME EXKL. ELEKTRO-HEIZREGISTER	125 W	170 W	260 W
LEISTUNGS-AUFNAHME DES VORHEIZREGISTER	1050 W	1750 W	6300 W
STROM-AUFNAHME EXKL. ELEKTRO-HEIZREGISTER	1,3 A	1,7 A	1,85 A
STROM-AUFNAHME DER ANLAGE INKL. ELEKTRO-HEIZREGISTER	7,3 A	10,4 A	11,2 A
LUFT-FÖRDERLEISTUNG	300 m ³ /h	510 m ³ /h	1000 m ³ /h
DREHZAHL	2150 min ⁻¹	1700 min ⁻¹	2070 min ⁻¹
SCHALLDRUCKPEGEL BEI 3 M (FREISTRAHLEND)	22 dBA	24 dBA	25 dBA
FÖRDERMITTELTEMPERATUR	von -25°C bis +40°C		
EFFIZIENZ DER WÄRMERÜCKGEWINNUNG	76-88 %	74-86 %	83-93 %
DURCHMESSER DES ANSCHLUSSSTUTZEN	Ø 200 mm	Ø 250 mm	Ø 315 mm
GEWICHT	79 kg	104 kg	271 kg
SEV-KLASSE	A	A	A+
SCHUTZART	IP22	IP22	IP22

ABMESSUNGEN (MM)

ANLAGE MIT HORIZONTAL GERICHTETEN STÜTZEN

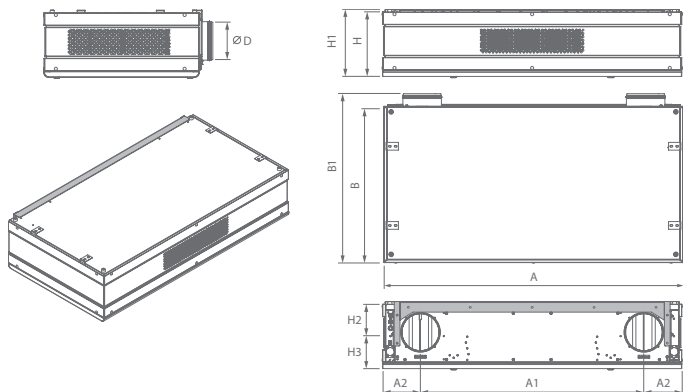

ANLAGE MIT VERTIKAL GERICHTETEN STÜTZEN

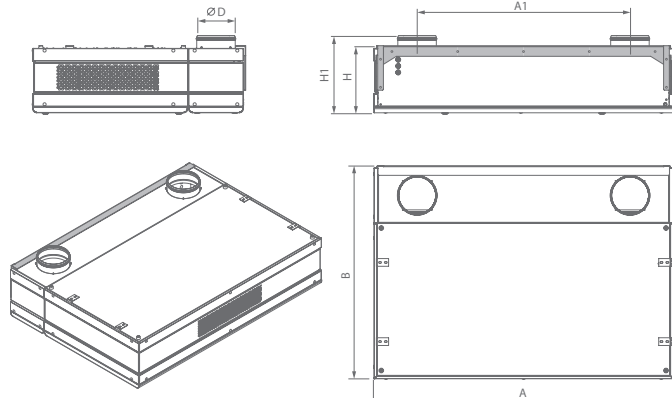

MODELL	D	A	A1	A2	B	B1	H	H1	H2	H3
DVUT 300 PBE EC	200	1547	1155	196	818	873	333	347	145	188
DVUT 500 PBE EC	250	1806	1316	244	1018	1083	386	400	169	217
DVUT 1000 PBE EC	315	2330	1764	283	1205	-	540	685	-	-

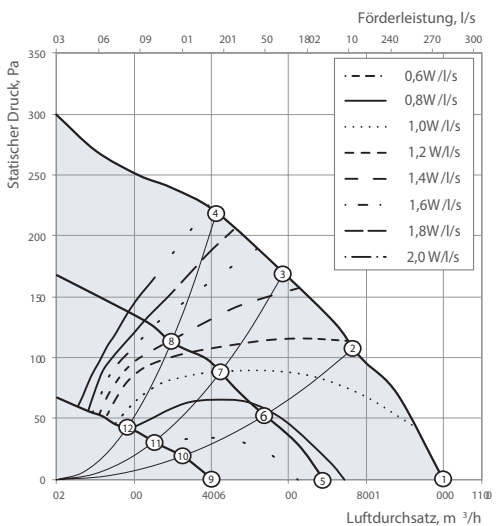
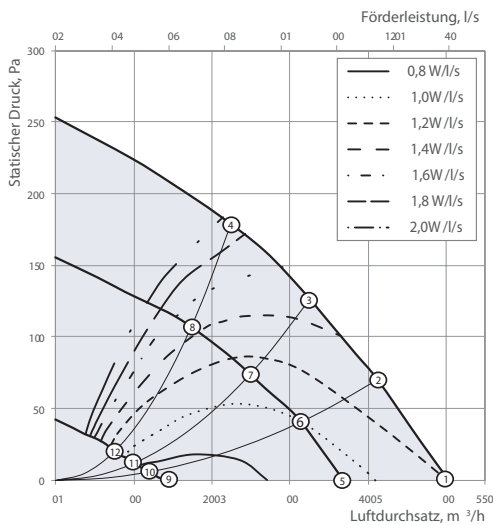
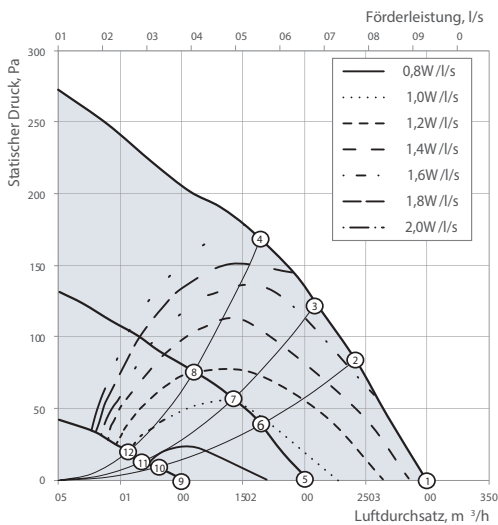

AUFBAU

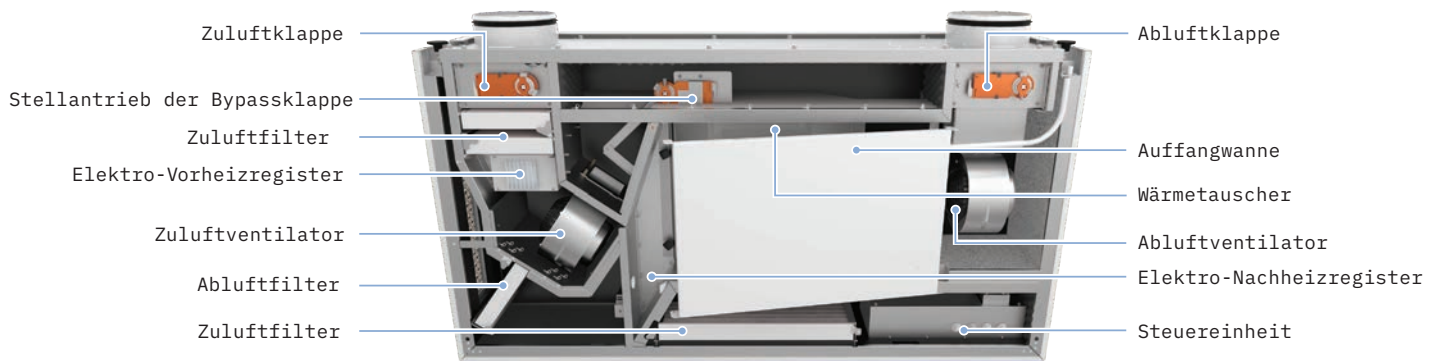

VERFÜGBARE MODELLE

ARTIKELNUMMER

VERPACKUNGSEINHEIT

SIKU DVUT 300 PBE EC A22 WiFi	(Art. Nr. 50651)	1 Stück
SIKU DVUT 500 PBE EC A22 WiFi	(Art. Nr. 50647)	1 Stück
SIKU DVUT 1000 PBE EC A22 WiFi	(Art. Nr. 50659)	1 Stück

Diese Artikel sind nur auf Bestellung erhältlich. Lieferzeit 6-8 Wochen.

03

ZENTRALE WOHNRAUMLÜFTUNGEN

2 Jahre Garantie

SIKU VUT VB EC A22 WiFi	36
SIKU VUT PB EC A22 WiFi	38
SIKU VUT 180 P5B EC A22 WiFi	40
SIKU VUT 270 V5B EC A22 WiFi	42
SIKU VUT 700 HB EC A22 WiFi	44
SIKU NKP-Serie	46
SIKU NKD-Serie	47
Zubehör	96

Vollständige Lüftungsanlage im schall- und wärmeisolierten Gehäuse zur Luftfilterung, Frischluftzufuhr und Entlüftung der verbrauchten Luft.



SIKU VUT VB EC A22 WIFI



A22 Bedienfeld



CE IP22



PRODUKTBESCHREIBUNG

- Effizienz der Wärmerückgewinnung bis zu 93%
- Luftfilterung, Frischluftzufuhr und Entlüftung von Innenräumen
- Gehäuse aus pulverbeschichtetem Stahl
- zur Montage in Privathäusern und Wohnungen
- die EC Motoren zeichnen sich durch hohe Förderleistung aus und erfüllen die aktuellen Anforderungen zur Energieeinsparung
- Abluft-Wärme dient zur Erwärmung der Zuluft in einem hocheffizienten Polystyrol Gegenstrom-Wärmetauscher
- mit einem Bypass für die Sommerlüftung (Abkühlung mit der Außenluft) ausgestattet
- inklusive Frostschutz
- inklusive Überhitzungsschutz
- Steuerung über Smartphone via WiFi
- inklusive Bedienfeld A22 (im Lieferumfang enthalten) für die Steuerung an der Wand
- Schutzart: IP22

TECHNISCHE DATEN

MODELL	SIKU VUT 160 VB EC A22 WIFI	SIKU VUT 350 VB EC A22 WIFI	SIKU VUT 550 VB EC A22 WIFI
SPANNUNG (50/60 HZ)	1 ~ 230 V		
LEISTUNGS-AUFNAHME	57 W	178 W	337 W
STROM-AUFNAHME	0,5 A	1,4 A	2,4 A
LUFT-FÖRDERLEISTUNG	200 m ³ /h	450 m ³ /h	690 m ³ /h
DREHZAHL	3770 min ⁻¹	3200 min ⁻¹	2860 min ⁻¹
SCHALLDRUCKPEGEL BEI 3 M (FREISTRAHLEND)	24 dBA	28 dBA	26 dBA
FÖRDERMITTELTEMPERATUR	von -25°C bis +40°C		
EFFIZIENZ DER WÄRMERÜCKGEWINNUNG	von 85% bis zu 93%		von 84% bis zu 92%
FILTER: ABLUFT/ZULUFT	G4/F7 (G4 optional)		
ISOLATIONSSCHICHT	20mm, Mineralwolle	40mm, Mineralwolle	40mm, Mineralwolle
ANSCHLUSS-ROHRDURCHMESSER	Ø 125 mm	Ø 160 mm	Ø 200 mm
GEWICHT	36 kg	64 kg	82 kg

MODELL	D (MM)	B (MM)	H (MM)	L (MM)
SIKU VUT 160 VB EC A22 WIFI	125	330	580	600
SIKU VUT 350 VB EC A22 WIFI	160	583	675	730
SIKU VUT 550 VB EC A22 WIFI	200	720	675	823

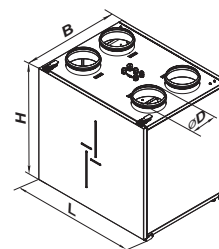

AUFBAU

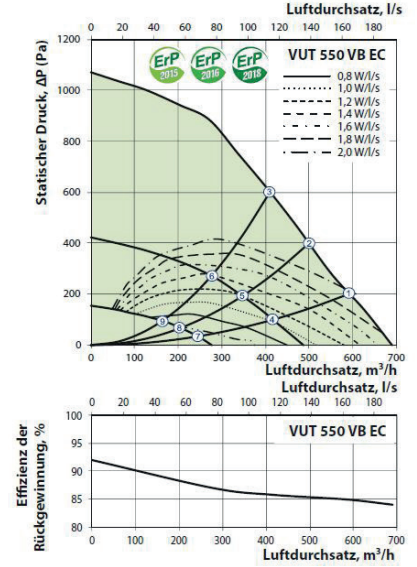
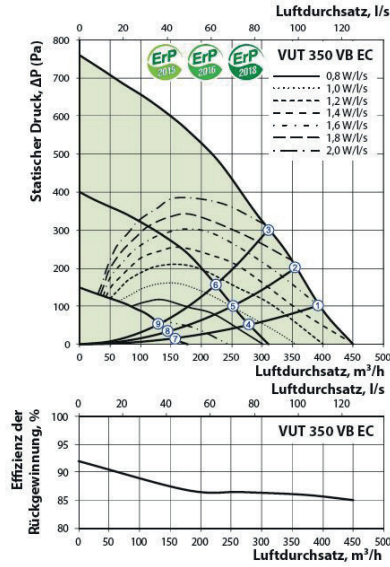
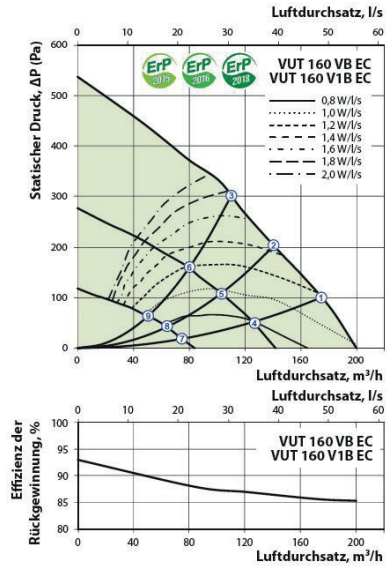

VERFÜGBARE MODELLE

ARTIKELNUMMER

VERPACKUNGSEINHEIT

SIKU VUT 160 VB EC A22 WiFi	(Art. Nr. 50541)	1 Stück
SIKU VUT 350 VB EC A22 WiFi	(Art. Nr. 50540)	1 Stück
SIKU VUT 550 VB EC A22 WiFi	(Art. Nr. 50542)	1 Stück

ZUBEHÖR

ARTIKELNUMMER

VERPACKUNGSEINHEIT

SIKU SF VUT 160 VB EC Filter G4	(Art. Nr. 30623)	1 Stück
SIKU SF VUT 160 VB EC Filter F7	(Art. Nr. 30622)	1 Stück
SIKU SF VUT 350 VB EC Filter G4	(Art. Nr. 30625)	1 Stück
SIKU SF VUT 350 VB EC Filter F7	(Art. Nr. 30624)	1 Stück
SIKU SF VUT 550 VB EC Filter G4	(Art. Nr. 30627)	1 Stück
SIKU SF VUT 550 VB EC Filter F7	(Art. Nr. 30626)	1 Stück



SIKU VUT PB EC A22 WIFI

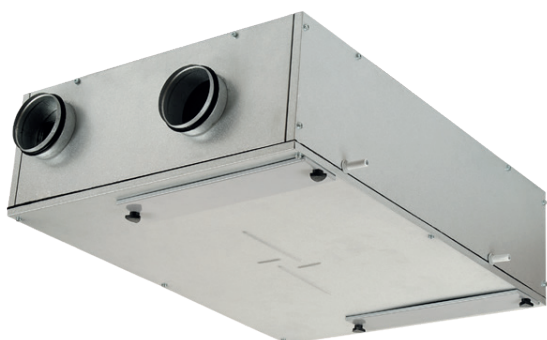

A22 Bedienfeld



CE IP22



PRODUKTBESCHREIBUNG

- Effizienz der Wärmerückgewinnung bis zu 98%
- Luftfilterung, Frischluftzufuhr und Entlüftung von Innenräumen
- Gehäuse aus verzinktem Stahlblech
- zur Montage in Privathäusern und Wohnungen
- die EC Motoren zeichnen sich durch hohe Förderleistung und komplett steuerbaren Drehzahlbereich aus und bieten die fortschrittlichste Lösung für Energiesparung
- der Gegenstrom-Wärmetauscher ist aus Aluminium gefertigt
- mit einem Bypass für die Sommerlüftung (Abkühlung mit der Außenluft) ausgestattet
- inklusive Frostschutz
- inklusive Überhitzungsschutz
- Steuerung über Smartphone via WiFi
- inklusive Bedienfeld A22 (im Lieferumfang enthalten) für die Steuerung an der Wand
- Schutzart: IP22

TECHNISCHE DATEN

MODELL	SIKU VUT 160 PB EC A22 WIFI	SIKU VUT 250 PB EC A22 WIFI	SIKU VUT 350 PB EC A22 WIFI
SPANNUNG (50/60 HZ)	1 ~ 230 V		
LEISTUNGS-AUFNAHME	50 W	101 W	170 W
STROM-AUFNAHME	0,4 A	0,8 A	1,3 A
LUFT-FÖRDERLEISTUNG	190 m ³ /h	270 m ³ /h	410 m ³ /h
DREHZAHL	3770 min ⁻¹	4480 min ⁻¹	3200 min ⁻¹
SCHALLDRUCKPEGEL BEI 3 M (FREISTRAHLEND)	26 dBA	28 dBA	34 dBA
FÖRDERMITTELTEMPERATUR	von -25°C bis +60°C		
EFFIZIENZ DER WÄRMERÜCKGEWINNUNG	von 82% bis zu 94%	von 80% bis zu 98%	von 80% bis zu 91%
FILTER: ABLUFT/ZULUFT	G4 / F7		
ISOLATIONSSCHICHT	40mm, Mineralwolle		
ANSCHLUSS-ROHRDURCHMESSER	Ø 125 mm	Ø 125 mm	Ø 160 mm
GEWICHT	48 kg	48 kg	70 kg

MODELL	D (MM)	B (MM)	L (MM)	H (MM)	H1 (MM)
SIKU VUT 160 PB EC A22 WIFI	125	754	1004	320	20
SIKU VUT 250 PB EC A22 WIFI	125	754	1004	320	20
SIKU VUT 350 PB EC A22 WIFI	160	1044	1135	320	20

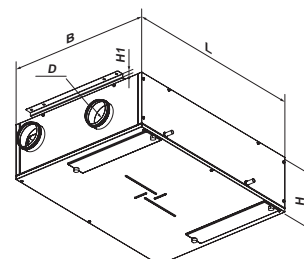

AUFBAU

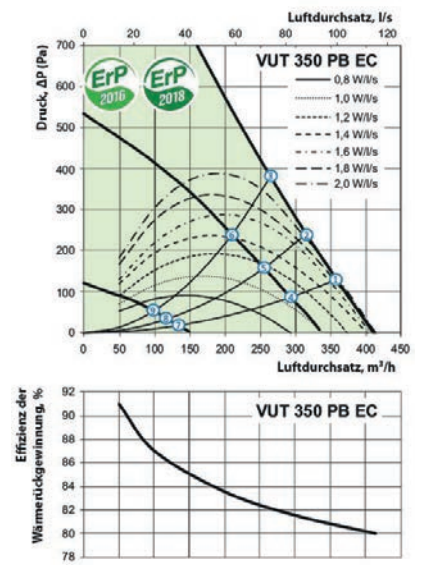
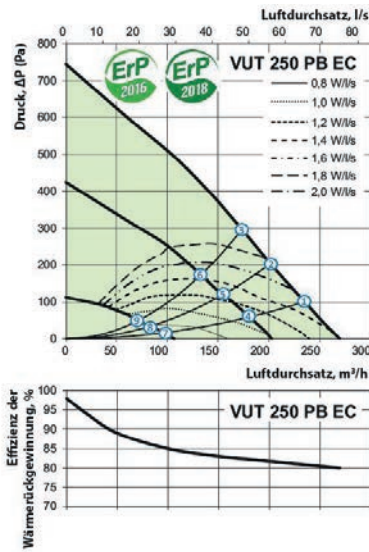
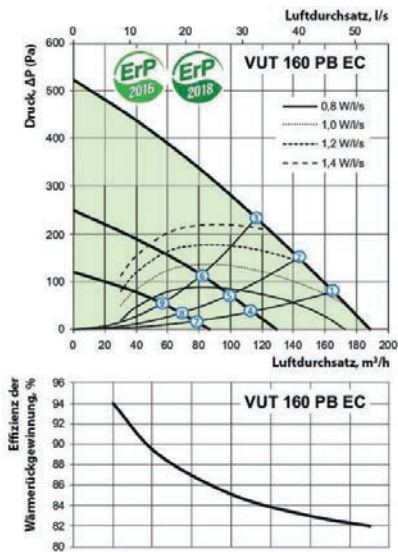

VERFÜGBARE MODELLE

ARTIKELNUMMER

VERPACKUNGSEINHEIT

SIKU VUT 160 PB EC A22 L WiFi	(Art. Nr. 50625)	1 Stück
SIKU VUT 250 PB EC A22 L WiFi	(Art. Nr. 50626)	1 Stück
SIKU VUT 350 PB EC A22 L WiFi	(Art. Nr. 50627)	1 Stück

ZUBEHÖR

ARTIKELNUMMER

VERPACKUNGSEINHEIT

SIKU SF VUT 160 PB EC Filter G4	(Art. Nr. 30629)	1 Stück
SIKU SF VUT 160 PB EC Filter F7	(Art. Nr. 30628)	1 Stück
SIKU SF VUT 250 PB EC Filter G4	(Art. Nr. 30629)	1 Stück
SIKU SF VUT 250 PB EC Filter F7	(Art. Nr. 30628)	1 Stück
SIKU SF VUT 350 PB EC Filter G4	(Art. Nr. 50350)	1 Stück
SIKU SF VUT 350 PB EC Filter F7	(Art. Nr. 50349)	1 Stück



SIKU VUT 180 P5B EC A22 WIFI



A22 Bedienfeld

PRODUKTBESCHREIBUNG

- Effizienz der Wärmerückgewinnung bis zu 98%
- zur Montage in Privathäusern und Wohnungen
- kompatibel mit Lüftungsrohren mit Ø 150 mm
- Gehäuse aus Polypropylenschaum, welches hohe Wärme- und Schalldämmungseigenschaften hat
- hocheffiziente, elektronisch kommutierte Außenläufermotoren bieten die fortschrittlichste Lösung zur Energieeinsparung
- EC Motoren zeichnen sich durch hohe Förderleistung und komplett steuerbaren Drehzahlbereich aus
- Abluft-Wärme dient zur Erwärmung der Zuluft in einem hocheffizienten Polystyrol Gegenstrom-Wärmetauscher
- ist mit einem Bypass für die Sommerlüftung (Abkühlung mit der Außenluft) ausgestattet
- inklusive Frostschutz
- inklusive Überhitzungsschutz
- Steuerung über Smartphone via WiFi
- inklusive Bedienfeld A22 (im Lieferumfang enthalten) für die Steuerung an der Wand
- Schutzart: IP22



CE IP22



TECHNISCHE DATEN

MODELL	SIKU VUT 180 P5B EC A22 WIFI
SPANNUNG (50/60 HZ)	1 ~ 230 V
LEISTUNGS-AUFNAHME	87 W
STROM-AUFNAHME	0,71 A
LUFT-FÖRDERLEISTUNG	220 m³/h
DREHZAHL	2200 min-1
SCHALLDRUCKPEGEL BEI 3 M (FREISTRAHLEND)	33 dBA
FÖRDERMITTELTEMPERATUR	von -25°C bis +60°C
EFFIZIENZ DER WÄRMERÜCKGEWINNUNG	von 86% bis zu 98%
FILTER: ABLUFT/ZULUFT	G4 / G4, F7
ISOLATIONSSCHICHT	EPP 30-15 mm
SEV-KLASSE	A+
GEWICHT	14 kg

MODELL	D (MM)	B (MM)	B2 (MM)	L (MM)	H (MM)
SIKU VUT 180 P5B EC A22 WIFI	150	600	326	900	264

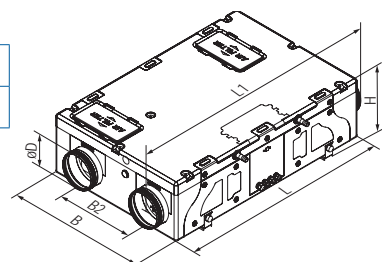

AUFBAU

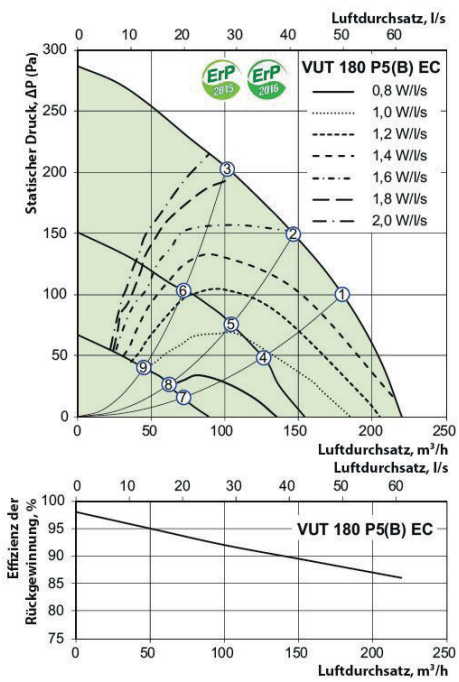

VERFÜGBARE MODELLE

ARTIKELNUMMER

VERPACKUNGSEINHEIT

SIKU VUT 180 P5B EC A22 WiFi

(Art. Nr. 50621)

1 Stück

ZUBEHÖR

ARTIKELNUMMER

VERPACKUNGSEINHEIT

SIKU SF VUT 180 P5B EC Filter G4

(Art. Nr. 50555)

1 Stück

SIKU SF VUT 180 P5B EC Filter F7

(Art. Nr. 50556)

1 Stück

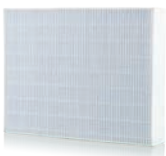

SIKU VUT 270 V5B EC A22 WIFI

PRODUKTBESCHREIBUNG



A22 Bedienfeld



CE IP22



- Effizienz der Wärmerückgewinnung bis zu 98%
- zur Montage in Privathäusern und Wohnungen
- kompatibel mit Lüftungsrohren mit Ø 125 mm
- Gehäuse aus Polypropylenschaum, welches hohe Wärme- und Schalldämmungseigenschaften hat
- hocheffiziente, elektronisch kommutierte Außenläufermotoren bieten die fortschrittlichste Lösung zur Energieeinsparung
- EC Motoren zeichnen sich durch hohe Förderleistung und komplett steuerbaren Drehzahlbereich aus
- Abluft-Wärme dient zur Erwärmung der Zuluft in einem hocheffizienten Polystrol Gegenstrom-Wärmetauscher
- ist mit einem Bypass für die Sommerlüftung (Abkühlung mit der Außenluft) ausgestattet
- inklusive Frostschutz
- inklusive Überhitzungsschutz
- Steuerung über Smartphone via WiFi
- inklusive Bedienfeld A22 (im Lieferumfang enthalten) für die Steuerung an der Wand
- Schutzart: IP22

TECHNISCHE DATEN

MODELL	SIKU VUT 270 V5B EC A22 WIFI
SPANNUNG (50/60 HZ)	1 ~ 230 V
LEISTUNGS-AUFNAHME	162 W
STROM-AUFNAHME	1,2 A
LUFT-FÖRDERLEISTUNG	300 m ³ /h
DREHZAHL	3200 min-1
SCHALLDRUCKPEGEL BEI 3 M (FREISTRAHLEND)	34 dBA
FÖRDERMITTELTEMPERATUR	von -25°C bis +50°C
EFFIZIENZ DER WÄRMERÜCKGEWINNUNG	von 87% bis zu 98%
FILTER: ABLUFT/ZULUFT	G4 / G4, F8
ISOLATIONSSCHICHT	EPP 15-26 mm
SEV-KLASSE	A+
GEWICHT	13 kg

MODELL	D (MM)	B (MM)	H (MM)	L (MM)
SIKU VUT 270 V5B EC A22 WIFI	125	590	893	316

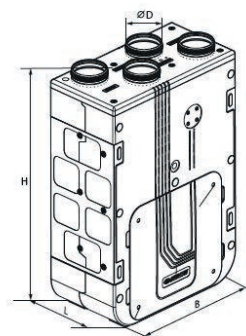

AUFBAU

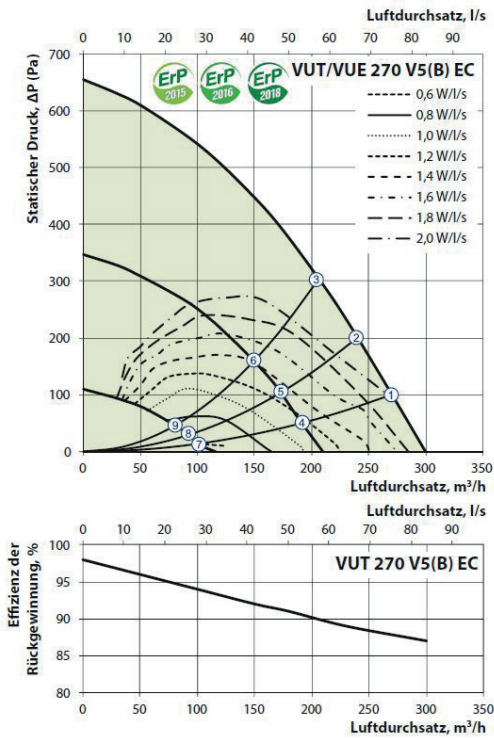

VERFÜGBARE MODELLE

ARTIKELNUMMER

VERPACKUNGSEINHEIT

SIKU VUT 270 V5B EC A22 WiFi

(Art. Nr. 50640)

1 Stück

ZUBEHÖR

ARTIKELNUMMER

VERPACKUNGSEINHEIT

SIKU SF VUT 270 V5B EC Filter G4

(Art. Nr. 50553)

1 Stück

SIKU SF VUT 270 V5B EC Filter F8

(Art. Nr. 50554)

1 Stück



SIKU VUT 700 HB EC A22 WIFI

PRODUKTBESCHREIBUNG

- Effizienz der Wärmerückgewinnung bis zu 98%
- zur Montage in Privathäusern und Wohnungen
- kompatibel mit Lüftungsrohren mit \varnothing 250 mm
- Gehäuse aus verzinktem Stahlblech
- hocheffiziente, elektronisch kommutierte Außenläufermotoren bieten die fortschrittlichste Lösung zur Energieeinsparung
- EC Motoren zeichnen sich durch hohe Förderleistung und komplett steuerbaren Drehzahlbereich aus
- die Abluftwärme dient zur Erwärmung der Zuluft in einem hocheffizienten Gegenstrom-Plattenwärmetauscher aus Polystyrol
- ist mit einem Bypass für die Sommerlüftung (Abkühlung mit der Außenluft) ausgestattet
- inklusive Frostschutz
- inklusive Überhitzungsschutz
- Steuerung über Smartphone via WiFi
- inklusive Bedienfeld A22 (im Lieferumfang enthalten) für die Steuerung an der Wand
- Schutzart: IP22



A22 Bedienfeld



CE IP22



TECHNISCHE DATEN

MODELL	SIKU VUT 700 HB EC A22 WIFI
SPANNUNG (50/60 HZ)	1 ~ 230 V
LEISTUNGS-AUFNAHME	336 W
STROM-AUFNAHME	2,4 A
LUFT-FÖRDERLEISTUNG	830 m ³ /h
DREHZAHL	3200 min-1
SCHALLDRUCKPEGEL BEI 3 M (FREISTRAHLEND)	31 dBA
FÖRDERMITTELTEMPERATUR	von -25°C bis +40°C
EFFIZIENZ DER WÄRMERÜCKGEWINNUNG	von 80% bis zu 98%
FILTER: ABLUFT/ZULUFT	G4 / G4 (F7 optional)
ISOLATIONSSCHICHT	40 mm Mineralwolle
SEV-KLASSE	A+
GEWICHT	107 kg

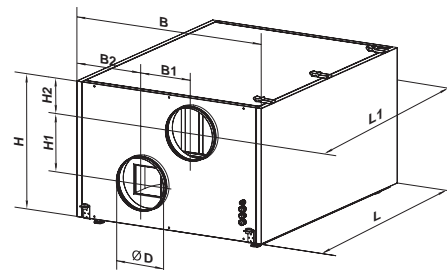

MODELL	D (MM)	B (MM)	B1 (MM)	B2 (MM)	H (MM)	H1 (MM)	H2 (MM)	L (MM)	L1 (MM)
SIKU VUT 700 HB EC A22 WIFI	247	866	274	296	601	234	166	1282	1379

AUFBAU

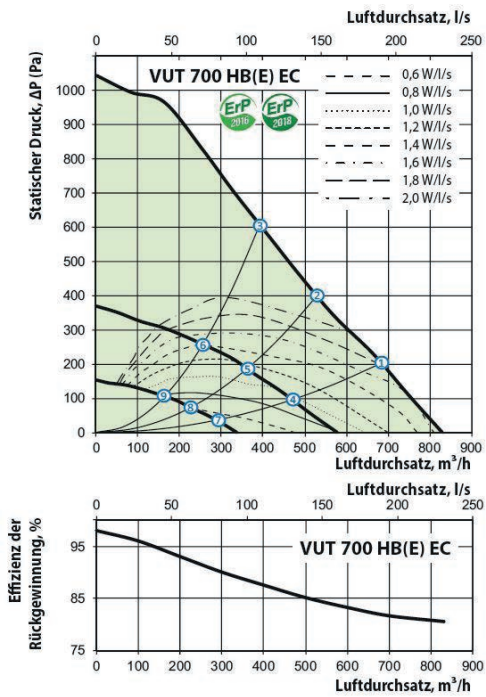

VERFÜGBARE MODELLE

ARTIKELNUMMER

VERPACKUNGSEINHEIT

SIKU VUT 700 HB EC A22 WiFi

(Art. Nr. 50630)

1 Stück

ZUBEHÖR

ARTIKELNUMMER

VERPACKUNGSEINHEIT

SIKU SF VUT 700 HB EC Filter G4

(Art. Nr. 50642)

1 Stück

SIKU SF VUT 700 HB EC Filter F7

(Art. Nr. 50643)

1 Stück



SIKU NKP-SERIE



Die NKP-Serie ist ein Elektro-Rohrheizregister und dient zum Frostschutz des Wärmetauschers durch Vorwärmung der Zuluft und Beibehaltung der Lufttemperatur im Kanal.

PRODUKTBESCHREIBUNG

- elektrischer Einphasenvorheizer (Preheater)
- Gehäuse und Steuerkasten sind aus verzinktem Stahlblech, die Heizstäbe sind aus Edelstahl hergestellt
- das Gehäuse verfügt über einen extra Wärmetauscher aus 20 mm Mineralwolle
- Fördermitteltemperatur von -30°C bis zu $+40^{\circ}\text{C}$ und bei relativer Luftfeuchtigkeit bis höchstens 80% einsetzbar
- die Stutzen sind mit Gummi abgedichtet
- mit Stromkabel und Signalkabel zum Anschluss des Heizregisters an eine Steuereinheit einer Lüftungsanlage ausgestattet
- Mindestgeschwindigkeit des Luftstroms in der Luftleitung ist 1,5 m/s
- Heizregister mit zwei Überhitzungsschutz-Thermostaten ausgestattet
- Anschluss an Lüftungsrohre, Befestigung mit Schlauchschellen (im Lieferumfang enthalten)
- Schutzart: IP40



CE IP40



TECHNISCHE DATEN

MODELL	LUFTDURCHSATZ	LEISTUNGS-AUFNAHME	STROMAUFNAHME	KOMPATIBEL MIT LÜFTUNGSROHRE	FÜR LÜFTUNGSANLAGEN
NKP 125-1,2-1	90 m ³ /h	1,2 kW	5,2 W	Ø 125 mm	für SIKU VUT 160 PB/VUT 250 PB/VUT 160 VB
NKP 160-2,0-1	170 m ³ /h	2,0 kW	8,7 W	Ø 160 mm	für SIKU VUT 350 PB/VUT 350 VB
NKP 200-2,0-1	170 m ³ /h	2,0 kW	8,7 W	Ø 200 mm	für SIKU VUT 550 VB
NKP 250-3,0-1	375 m ³ /h	3,0 kW	13,0 W	Ø 250 mm	für SIKU VUT 700 HB

MODELL	D (MM)	B (MM)	H (MM)	L (MM)	L1 (MM)
NKP 125-1,2-1	124	155	251	306	192
NKP 160-2,0-1	159	175	293	306	192
NKP 200-2,0-1	199	195	337	306	192
NKP 250-3,0-1	247	287	388	307	192

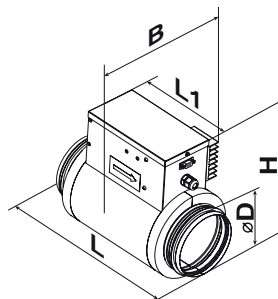

VERFÜGBARE MODELLE

ARTIKELNUMMER

VERPACKUNGSEINHEIT

SIKU NKP 125-1,2-1	(Art. Nr. 50323)	1 Stück
SIKU NKP 160-2,0-1	(Art. Nr. 50326)	1 Stück
SIKU NKP 200-2,0-1	(Art. Nr. 50329)	1 Stück
SIKU NKP 250-2,0-1	(Art. Nr. 50629)	1 Stück

SIKU NKD-SERIE (A22)



Die NKD-Serie ist ein Elektro-Rohrheizregister zur Nachheizung der Zuluft und Kanalbeheizung mit externer Steuerung.

PRODUKTBESCHREIBUNG

- elektrischer Einphasenzuheizer (Reheater)
- Gehäuse und Steuerkasten sind aus verzinktem Stahlblech, die Heizstäbe sind aus Edelstahl hergestellt
- das Gehäuse verfügt über einen extra Wärmetauscher aus 20 mm Mineralwolle
- Fördermitteltemperatur von -30°C bis zu +40°C und bei relativer Luftfeuchtigkeit bis höchstens 80% einsetzbar
- die Stutzen sind mit Gummi abgedichtet
- mit Stromkabel und Signalkabel zum Anschluss des Heizregisters an eine Steuereinheit einer Lüftungsanlage ausgestattet
- Mindestgeschwindigkeit des Luftstroms in der Luftleitung ist 1,5 m/s
- Heizregister mit zwei Überhitzungsschutz-Thermostaten ausgestattet
- Anschluss an Lüftungsrohre, Befestigung mit Schlauchschellen (im Lieferumfang enthalten)
- Schutzart: IP40



CE IP40



TECHNISCHE DATEN

MODELL	LUFTDURCHSATZ	LEISTUNGS-AUFNAHME	STROMAUFNAHME	KOMPATIBEL MIT LÜFTUNGSROHRE	FÜR LÜFTUNGSANLAGEN
NKD 125-1,2-1 A22	66 m ³ /h	1,2 kW	5,2 W	Ø 125 mm	für SIKU VUT 160 PB / SIKU VUT 160 VB A22
NKD 160-2,0-1 A22	109 m ³ /h	2,0 kW	8,7 W	Ø 160 mm	für SIKU VUT 350 PB / SIKU VUT 350 VB A22
NKD 200-2,0-1 A22	170 m ³ /h	2,0 kW	8,7 W	Ø 200 mm	für SIKU VUT 550 PB / SIKU VUT 550 VB A22

MODELL	D (MM)	B (MM)	H (MM)	L (MM)	L1 (MM)	KG
NKD 125-1,2-1 A22	124	155	251	306	190	2,1
NKD 160-2,0-1 A22	159	175	293	306	190	2,5
NKD 200-2,0-1 A22	199	195	337	306	190	2,8

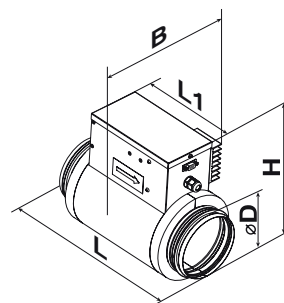

VERFÜGBARE MODELLE

ARTIKELNUMMER

VERPACKUNGSEINHEIT

SIKU NKD 125-1,2-1 A22	(Art. Nr. 50644)	1 Stück
SIKU NKD 160-2,0-1 A22	(Art. Nr. 50645)	1 Stück
SIKU NKD 200-2,0-1 A22	(Art. Nr. 50646)	1 Stück

04

ABLUFTVENTILATOREN

5 Jahre Garantie auf Kugellager (Motoren)

3 Jahre Garantie auf Gleitlager (Motoren)

SIKU Quiet Serie	50
SIKU AC AS (automatic shutter) Serie	57
SIKU M Serie	58
SIKU AZ Serie	60
SIKU LDL Serie	62
SIKU 125 IFT, IFP Serie	65
SIKU PF Serie	66
SIKU CF Serie	67
SIKU S Serie	68
SIKU Silenta Serie	69
SIKU iFAN Serie	70
SIKU Ventilatoren für den Fenstereinbau	72
SIKU Rohreinschubventilatoren	74
SIKU Rohrventilatoren	76
SIKU VN / SIKU VNV Serie	84
SIKU BOX 150	92
SIKU KSA 150 2 E	94
Zubehör	96



SIKU QUIET SERIE



Chrome



ALU



BLACK



RED



IP45



Innovativer, geräuscharmer und energiesparender Axialventilator in formschönen Design für eine neue Dimension des Komforts in Sanitärbereichen, Duschräumen, Küchen und anderen Wohnräumen.

PRODUKTBESCHREIBUNG

- Kugellagermotor
- zur Abluftbeseitigung
- geeignet zur Wand- und Deckenmontage
- kompatibel mit Lüftungsrohren mit \varnothing 100, 125 oder 150 mm
- Gehäuse und Laufrad aus hochwertigem, robustem und UV-beständigem ABS-Kunststoff
- das aerodynamisch profilierte, halb-radiale Laufrad sorgt für eine hohe Luftförderleistung und einen niedrigen Geräuschpegel
- speziell gestaltete Rückschlagklappe verhindert einen Luftrückstrom und somit Wärmeverlust im Standby-Betrieb
- wartungsfreier Dauerbetrieb
- inklusive Überhitzungsschutz
- Schutzart IP45 - ist somit die ideale Lösung für Badezimmerentlüftung

TECHNISCHE DATEN

MODELL	GESCHWINDIGKEIT	SPANNUNG 50/60 HZ	LEISTUNGS-AUFNAHME	STROMAUFNAHME	LUFTFÖRDERLEISTUNG	SCHALLDRUCK-PEGEL BEI 3 M	GEWICHT	SCHUTZART
SIKU 100 QUIET	-	230V	7,5W	0,049 A	97m ³ /h	25 dBA	0,55 kg	IP45
SIKU 125 QUIET	-	230V	17W	0,11 A	185m ³ /h	32 dBA	0,78 kg	IP45
SIKU 150 QUIET	min.	230V	17W	0,08 A	220m ³ /h	28 dBA	1,33 kg	IP45
	max.	230V	19W	0,09 A	315m ³ /h	33 dBA		

MODELL	D (MM)	B (MM)	H (MM)	L (MM)	L1 (MM)
SIKU 100 QUIET	99	158	136	81	26
SIKU 125 QUIET	123,5	182	158	91	27
SIKU 150 QUIET	147,5	214	190	111	32

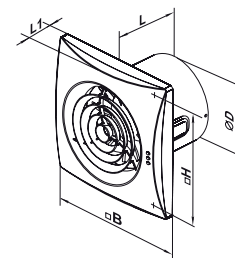

MODIFIKATIONEN UND AUSFÜHRUNGEN

Quiet Basismodell mit Rückschlagklappe

Quiet T Nachlaufrelais: stufenlos einstellbar von 2 bis 30 Minuten

Quiet T1 Nachlaufrelais: stufenlos einstellbar von 2 bis 30 Minuten, Anlaufverzögerung von 10 Sekunden bis 2 Minuten

Quiet TH mit Nachlaufrelais: stufenlos einstellbar von 2 bis 30 Minuten, Feuchtigkeitssensor mit einem Schwellwert von 60% bis 90%

Quiet TP Nachlaufrelais: stufenlos einstellbar von 2 bis 30 Minuten, Bewegungssensor (Reichweite bis zu 4m), Erfassungswinkel bis zu 100°

Quiet VT mit Zugschalter, Nachlaufrelais: stufenlos einstellbar von 2 bis 30 Minuten

Quiet VTH mit Zugschalter, Nachlaufrelais: stufenlos einstellbar von 2 bis 30 Minuten, Feuchtigkeitssensor mit einem Schwellwert von 60% bis 90%

AUFBAU

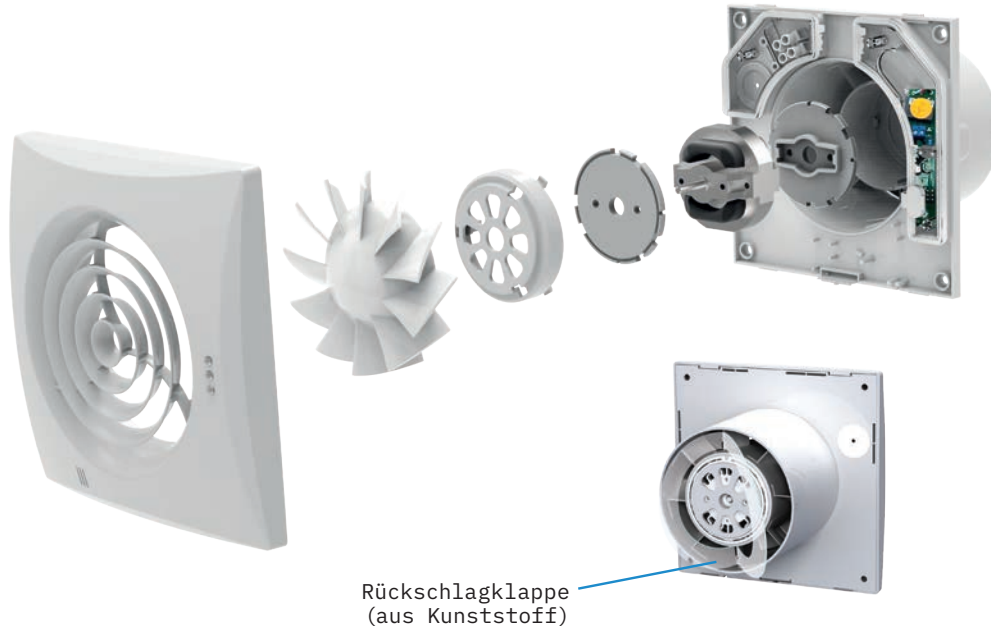

STEUERUNG

Automatische Steuerung

- Über den Timer (Modell T). Der eingebaute Nachlaufzeitschalter ermöglicht einen Ventilatorbetrieb von 2 bis 30 Minuten nach Abschalten des Ventilators.
- Über den Feuchtigkeitssensor und den Timer (Modell TH). Wenn der Feuchtigkeitsgehalt im Raum den eingestellten Schwellwert des Sensors von 60-90% übersteigt, schaltet sich der Ventilator automatisch ein und läuft so lange, bis der Feuchtigkeitsgehalt auf den Normbereich zurückfällt, danach läuft der Ventilator für die Dauer der eingestellten Nachlaufzeit und schaltet sich danach ab.
- Über den Bewegungssensor und den Timer (Modell TP). Wenn innerhalb der Reichweite eine Bewegung erfasst wird, schaltet sich der

Ventilator automatisch ein und läuft für die Dauer der eingestellten Zeit (zwischen 2 und 30 Minuten). Die Reichweite beträgt bis zu 4m, der maximale Erfassungswinkel beträgt 100°.

Manuelle Steuerung

- Manuelle Steuerung über einen Raumluchtschalter. Der Schalter ist im Lieferumfang nicht enthalten.
- Die Modelle Quiet VT und Quiet VTH sind mit einem Zugschalter (V) ausgestattet. Diese Option ist nicht für die Deckenmontage anwendbar.
- Die Geschwindigkeit lässt sich über einen Geschwindigkeitsregler steuern. (Mehrere Ventilatoren können an denselben Regler angeschlossen werden).

LEISTUNGSDIAGRAMME

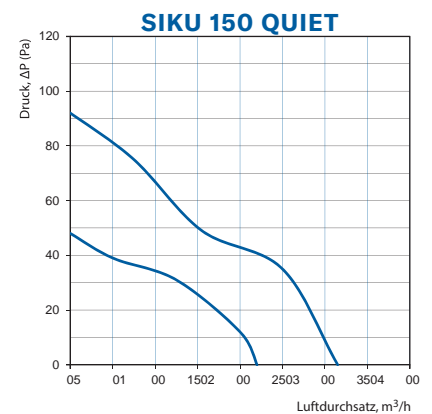
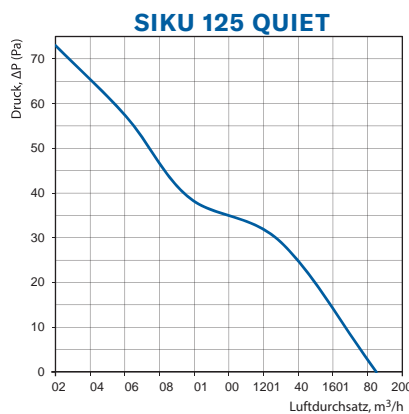
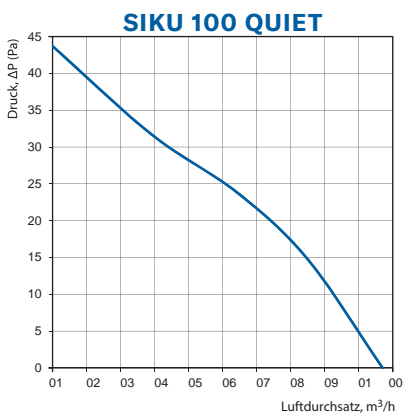

BETRIEBSMODIFIKATIONEN

Betriebsmodi des Modells SIKU 150 Quiet

Die Betriebsmodi der Ventilatormodelle SIKU 150 Quiet mit den Zusatzausstattungen T (Timer) und TH (Timer und Feuchtigkeitssensor) werden ausgewählt, indem man den DIP Schalter in die gewünschte Position dreht.

Modus 1 (Single-Speed Modus)

Der Ventilator ist standardmäßig ausgeschaltet. Der Ventilator beginnt in der ersten Geschwindigkeitsstufe zu laufen, sobald der Lüfter eingeschaltet wird oder einer der Sensoren aktiviert wird.

Modus 2 (Single-Speed Modus)

Der Ventilator ist standardmäßig ausgeschaltet. Der Ventilator beginnt in der zweiten Geschwindigkeitsstufe zu laufen, sobald der Lüfter eingeschaltet wird oder die Sensoren aktiviert werden.

Modus 3 (Modus mit 2 Geschwindigkeitsstufen)

Der Ventilator läuft im Dauerbetrieb in der ersten Geschwindigkeitsstufe. Der Ventilator schaltet in die zweite Geschwindigkeitsstufe, sobald der Lüfter über einen externen Schalter eingeschaltet wird oder die Sensoren aktiviert werden.

Modus 4 (Modus mit 2 Geschwindigkeitsstufen)

Der Ventilator ist standardmäßig ausgeschaltet. Der Ventilator beginnt in der ersten Geschwindigkeitsstufe zu laufen, sobald der Lüfter eingeschaltet wird und schaltet in die zweite Geschwindigkeitsstufe, sobald der Feuchtigkeitssensor aktiviert wird.

Modus 5 (Modus mit 2 Geschwindigkeitsstufen)

Der Ventilator ist standardmäßig ausgeschaltet. Der Ventilator beginnt in der ersten Geschwindigkeitsstufe zu laufen, sobald der Lüfter eingeschaltet wird oder der Feuchtigkeitssensor aktiviert ist. Wenn während des Betriebs in der ersten Geschwindigkeitsstufe ein zweites Ereignis eintritt, d.h. wenn der Lüfter über einen externen Schalter eingeschaltet wird oder der Feuchtigkeitssensor aktiviert wird, dann schaltet der Ventilator in die zweite Geschwindigkeitsstufe.

VERFÜGBARE MODELLE

ARTIKELNUMMER

VERPACKUNGSEINHEIT

SIKU 100 Quiet T1	(Art. Nr. 30543)	12 Stück
SIKU 100 Quiet T1 RED	(Art. Nr. 50078)	12 Stück
SIKU 100 Quiet T1 ALU	(Art. Nr. 50079)	12 Stück
SIKU 100 Quiet T1 BLACK	(Art. Nr. 50081)	12 Stück
SIKU 100 Quiet	(Art. Nr. 30410)	12 Stück
SIKU 100 Quiet T	(Art. Nr. 30411)	12 Stück
SIKU 100 Quiet TH	(Art. Nr. 30412)	12 Stück
SIKU 100 Quiet TH ALU	(Art. Nr. 50080)	12 Stück
SIKU 100 Quiet TH BLACK	(Art. Nr. 50082)	12 Stück
SIKU 100 Quiet TP	(Art. Nr. 30413)	12 Stück
SIKU 100 Quiet VT	(Art. Nr. 50451)	10 Stück
SIKU 100 Quiet VTH	(Art. Nr. 50450)	10 Stück
SIKU 125 Quiet	(Art. Nr. 30519)	10 Stück
SIKU 125 Quiet T	(Art. Nr. 30520)	10 Stück
SIKU 125 Quiet TH	(Art. Nr. 30521)	10 Stück
SIKU 150 Quiet	(Art. Nr. 30522)	8 Stück
SIKU 150 Quiet T	(Art. Nr. 30523)	8 Stück
SIKU 150 Quiet TH	(Art. Nr. 30524)	8 Stück

ZUBEHÖR

SIKU Blende CHROME für 100 Quiet	(Art. Nr. 50077)	12 Stück
----------------------------------	------------------	----------

SIKU QUIET-Q-STYLE SERIE - DIE LEISE BAUSERIE



Innovativer, geräuscharmer und energiesparender Axialventilator in formschönem Design mit zusätzlich montierbarer Frontblende für eine neue Dimension des Komforts in Duschen, Badezimmern, Küchen und anderen Wohn- und Nutzräumen.

PRODUKTBESCHREIBUNG

- Kugellagermotor
- zur Abluftbeseitigung
- geeignet zur Wand- und Deckenmontage
- verkürzter Anschlussflansch (81mm) zur Montage in einem Abluftschacht oder zum Anschluss an ein Lüftungsrohr mit Ø 100 mm
- Gehäuse und Laufrad aus hochwertigem, robustem und UV-beständigem ABS-Kunststoff
- das aerodynamisch profilierte, halb-radiale Laufrad sorgt für eine hohe Luftförderleistung und einen niedrigen Geräuschpegel
- speziell gestaltete Rückschlagklappe verhindert einen Luftrückstrom und somit Wärmeverlust im Standby-Betrieb
- inklusive Überhitzungsschutz

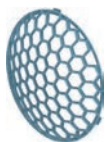

Korbblende
Blau



Korbblende
Grün



Korbblende
Silber



IP45



TECHNISCHE DATEN

MODELL	GESCHWINDIGKEIT	SPANNUNG 50/60 HZ	LEISTUNGS- AUFNAHME	STROMAUF- NAHME	LUFTFÖRDER- LEISTUNG	SCHALLDRUCK- PEGEL BEI 3 M	GEWICHT	SCHUTZART
SIKU QUIET-Q-STYLE	-	230V	7,5W	0,050 A	90m ³ /h	26 dBA	0,66 kg	IP45

MODELL	D (MM)	B (MM)	L (MM)	L1 (MM)
SIKU QUIET-Q-STYLE	99	200	130	49

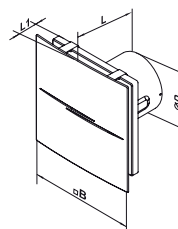

AUFBAU

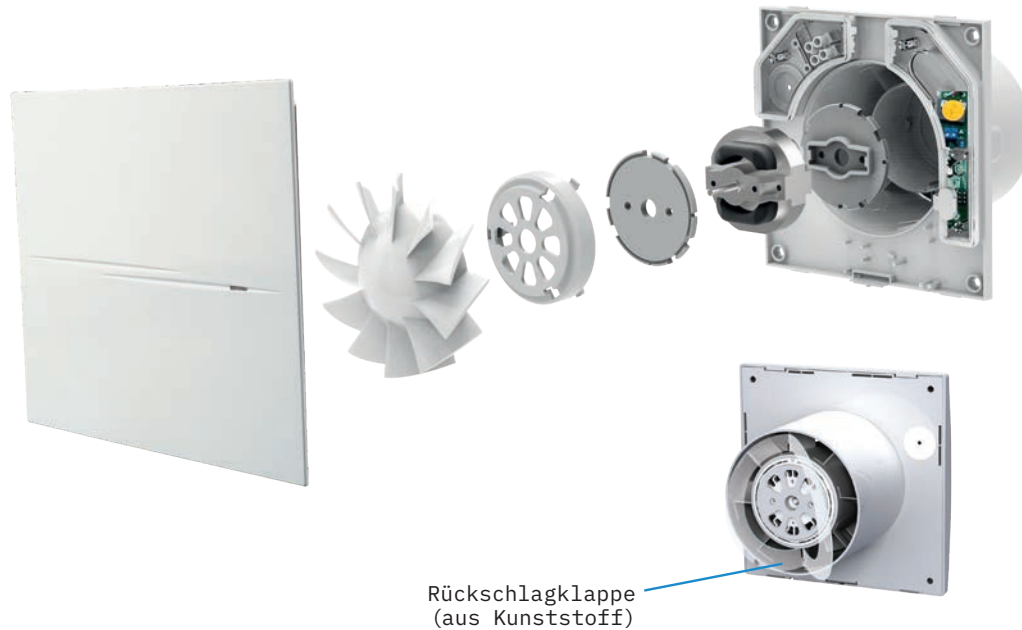

Rückschlagklappe
(aus Kunststoff)

STEUERUNG

Automatische Steuerung

- Über den Timer (Modell T1): Nach Einschalten des externen Schalters, z.B. des Lichtschalters, schaltet der Lüfter nach Ablauf der eingestellten Verzögerungszeit ein (einstellbar von 0 bis 2 Minuten). Nach Ausschalten des externen Schalters läuft der Lüfter noch innerhalb der eingestellten Nachlaufzeit von 2 bis 30 Minuten nach.
- Über den Feuchtigkeitssensor und den Timer (Modell TH): Wenn die Feuchtigkeit im Raum den Schwellwert des Feuchtigkeitssensors (einstellbar von 60% bis 90%) übersteigt, schaltet sich der Ventilator automatisch ein und läuft so lange, bis der Feuchtigkeitsgehalt auf den Normbereich zurückfällt, danach läuft der Ventilator noch für die Dauer der eingestellten Nachlaufzeit (2 bis 30 Minuten).

- Der Lüfter kann manuell mit einem externen Lichtschalter eingeschaltet werden. Nach Ausschalten des externen Schalters läuft der Lüfter noch innerhalb der eingestellten Nachlaufzeit (von 2 bis 30 Minuten) nach.

Manuelle Steuerung

- Die manuelle Steuerung erfolgt über einen Raumlüschalter. Der Schalter ist im Lieferumfang nicht enthalten.
- Die Geschwindigkeit lässt sich über einen Thyristor-Drehzahlregler steuern. Abhängig von der Leistung eines Reglers können an denselben Regler mehrere Ventilatoren angeschlossen werden. Der Drehzahlregler darf nicht an Ventilatoren mit den Optionen T1 oder TH angeschlossen werden.

VERFÜGBARE MODELLE

ARTIKELNUMMER

VERPACKUNGSEINHEIT

SIKU 100 Quiet-Q-Style	(Art. Nr. 30616)	6 Stück
SIKU 100 Quiet-Q-Style T1	(Art. Nr. 30617)	6 Stück
SIKU 100 Quiet-Q-Style TH	(Art. Nr. 30618)	6 Stück

ZUBEHÖR

SIKU Korbbende BLAU	(Art. Nr. 30619)	6 Stück
SIKU Korbbende GRÜN	(Art. Nr. 30620)	6 Stück
SIKU Korbbende SILBER	(Art. Nr. 30621)	6 Stück

SIKU 100 QUIET DC SERIE



Chrome



IP45



Der innovative Axialventilator ist mit einem hocheffizienten DC-Motor mit einem niedrigen Energiebedarf bis 3,5 W ausgestattet. Geeignet für Sanitärbereiche, Duschräume, Küchen und anderen Wohnräume.

PRODUKTBESCHREIBUNG

- Kugellagermotor
- zur Abluftbeseitigung
- geeignet zur Wand- und Deckenmontage
- Gehäuse und Laufrad aus hochwertigem, robustem und UV-beständigem ABS-Kunststoff
- kompatibel mit Lüftungsrohren mit \varnothing 100 mm
- speziell gestaltete Rückschlagklappe verhindert einen Luftrückstrom und somit Wärmeverlust im Standby-Betrieb
- zweistufige Geschwindigkeitssteuerung mit einer max. Luftförderleistung bis 100 m³/h
- inklusive Überhitzungsschutz
- herausnehmbare Ventilatoreinheit für einfache Reinigung
- die elektronischen Komponenten sind mit speziellen, luftdichten Deckeln ausgestattet

TECHNISCHE DATEN

MODELL	GESCHWINDIGKEIT	SPANNUNG 50/60 HZ	LEISTUNGS-AUFNAHME	STROMAUFNAHME	DREHZAHL	LUFTFÖRDERLEISTUNG	SCHALLDRUCKPEGEL BEI 3 M	GEWICHT	SCHUTZART
SIKU 100 QUIET DC	min.	220-240V	1,5W	0,063 A	1850 min-1	70m ³ /h	22 dBA	0,55 kg	IP45
	max.		3,5W	0,137 A	2650 min-1	101m ³ /h	27 dBA		

MODELL	D (MM)	B (MM)	H (MM)	L (MM)	L1 (MM)
SIKU 100 QUIET DC	99	158	136	81	26

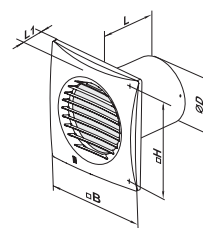

VERFÜGBARE MODELLE

ARTIKELNUMMER

VERPACKUNGSEINHEIT

SIKU 100 Quiet DC T
SIKU 100 Quiet DC TH

(Art. Nr. 50455)
(Art. Nr. 50456)

10 Stück
10 Stück

ZUBEHÖR

SIKU Blende CHROME für 100 Quiet

(Art. Nr. 50077)

12 Stück

SIKU 100 AC AS (AUTOMATIC SHUTTER) SERIE



Innovativer, geräuscharmer und energiesparender Abluftventilator in stilvollem Design mit niedrigem Geräuschpegel zur Intervall- oder Dauerlüftung von Badezimmern, Duschräumen, Küchen und anderen Wohnräumen.

PRODUKTBESCHREIBUNG

- Kugellagermotor
- zur Abluftbeseitigung
- geeignet zur Wandmontage
- Gehäuse und Laufrad aus hochwertigem, robustem und UV-beständigem ABS-Kunststoff
- kompatibel mit Lüftungsrohren mit Ø 100 mm
- das aerodynamisch profilierte, halbradiale Laufrad sorgt für hohe Luftförderleistung und niedrigen Geräuschpegel
- herausnehmbare Ventilatoreinheit für einfache Reinigung
- thermischer Stellantrieb für gleichmäßiges Öffnen und Schließen der Abdeckung und zur Verhinderung des Luftrückflusses bei Stillstand des Ventilators
- inklusive Überhitzungsschutz



TECHNISCHE DATEN

MODELL	SPANNUNG 50/60 HZ	LEISTUNGS-AUFNAHME	STROMAUFNAHME	DREHZAHL	LUFTFÖRDERLEISTUNG	SCHALLDRUCK-PEGEL BEI 3 M	GEWICHT	SCHUTZART
SIKU 100 AC AS	220-240V	9W	0,059 A	2160 min-1	97m³/h	25 dBA	0,55 kg	IP44

MODELL	A (MM)	B (MM)	C (MM)	D (MM)	E (MM)
SIKU 100 AC AS	175	221	77	99	39

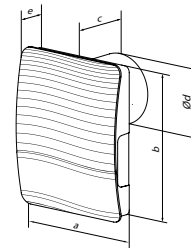

MODIFIKATIONEN UND AUSFÜHRUNGEN

SIKU 100 AC AS Basismodell

SIKU 100 AC AS-T1-i Einschaltverzögerung von einer Minute (nicht einstellbar), Nachlaufschalter (einstellbar von 2 bis 30 Minuten), Intervalltimer (Einschalten des Ventilators alle 0, 6, 12 oder 24 Stunden)

SIKU 100 AC AS-TH Einschaltverzögerung von einer Minute (nicht einstellbar), Nachlaufschalter (einstellbar von 2 bis 30 Minuten), Feuchtigkeitssensor (einstellbar von 60% bis 90%)

VERFÜGBARE MODELLE

ARTIKELNUMMER

VERPACKUNGSEINHEIT

SIKU 100 AC AS	(Art. Nr. 50462)	12 Stück
SIKU 100 AC AS-T1-i	(Art. Nr. 50463)	12 Stück
SIKU 100 AC AS-TH	(Art. Nr. 50464)	12 Stück

SIKU M SERIE



Innovativer, geräuscharmer und energiesparender Kleinraum Axialventilator in formschönen Design zur permanenten Entlüftung von Sanitärbereichen, Duschräumen, Küchen und anderen Wohnräumen.

PRODUKTBESCHREIBUNG

- geeignet zur Wand- oder Deckenmontage
- kompatibel mit Lüftungsrohren mit \varnothing 100, 125 oder 150 mm
- Gehäuse und Laufrad aus hochwertigem, robustem und UV-beständigem ABS-Kunststoff
- wartungsfreier Dauerbetrieb
- inklusive Überhitzungsschutz
- einfache Montage (Schrauben)



IP34



TECHNISCHE DATEN

MODELL	SPANNUNG 50/60 HZ	LEISTUNGS-AUFNAHME	STROMAUFNAHME	DREHZAHL	LUFTFÖRDERLEISTUNG	DRUCK	SCHALLDRUCK-PEGEL BEI 3 M	GEWICHT	SCHUTZART
SIKU 100 M	220-240V	14W	0,085 A	2300 min-1	98m ³ /h	35 Pa	34 dBA	0,55 kg	IP34
SIKU 125 M	220-240V	16W	0,1 A	2400 min-1	185m ³ /h	55 Pa	35 dBA	0,70 kg	IP34
SIKU 150 M	220-240V	24W	0,13 A	2400 min-1	295m ³ /h	88 Pa	39 dBA	0,89 kg	IP34
SIKU 125 TURBO	220-240V	22W	0,105 A	2400 min-1	232m ³ /h	63 Pa	37 dBA	0,72 kg	IP34

MODELL	D (MM)	B (MM)	H (MM)	L (MM)	L1 (MM)
SIKU 100 M	99	159	135	88,5	23
SIKU 125 M	123,5	180	150	94	25
SIKU 150 M	147,5	206	182	106	25,5
SIKU 125 TURBO	123,5	180	150	94	25

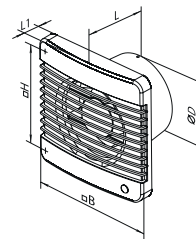

MODIFIKATIONEN UND AUSFÜHRUNGEN

SIKU M L ist mit einem Kugellagermotor zur langen Betriebsdauer und Montage in einer beliebigen Lage ausgestattet. Für ca. 40.000 Betriebsstunden ausgelegt. Die Kugellager sind wartungsfrei und auf Lebensdauer geschmiert.

SIKU M Turbo verfügt über einen Hochleistungsmotor.

SIKU MT verfügt über einen Zeitschalter mit einstellbarer Nachlaufzeit von 2 bis 30 Minuten.

SIKU MTH verfügt über einen Zeitschalter mit einstellbarer Nachlaufzeit von 2 bis 30 Minuten

und einen Feuchtigkeitssensor einstellbar von 60% bis 90%.

SIKU MV verfügt über einen Zugschalter.

SIKU MVT verfügt über einen Zugschalter und einen Zeitschalter mit einstellbarer Nachlaufzeit von 2 bis 30 Minuten.

SIKU MVTH verfügt über einen Zugschalter, einen Zeitschalter mit einstellbarer Nachlaufzeit von 2 bis 30 Minuten und einem Feuchtigkeitssensor einstellbar von 60% bis 90%.

LEISTUNGSDIAGRAMME

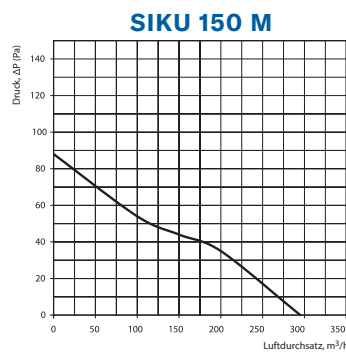
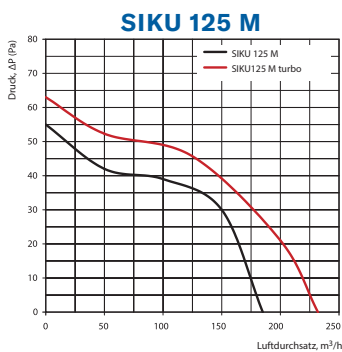
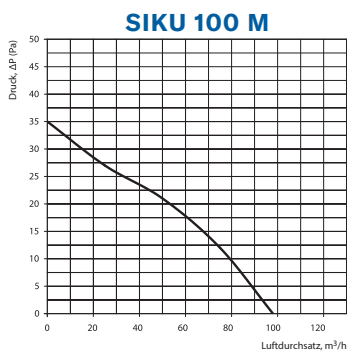

VERFÜGBARE MODELLE KUGELLAGER

ARTIKELNUMMER

VERPACKUNGSEINHEIT

SIKU 100 ML	(Art. Nr. 27514)	12 Stück
SIKU 100 MTL	(Art. Nr. 27515)	12 Stück
SIKU 100 MTHL	(Art. Nr. 27895)	12 Stück
SIKU 100 MVL	(Art. Nr. 27516)	12 Stück
SIKU 100 MVTL	(Art. Nr. 27517)	12 Stück
SIKU 100 MVTHL	(Art. Nr. 27897)	12 Stück
SIKU 125 ML	(Art. Nr. 27530)	12 Stück
SIKU 125 MTL	(Art. Nr. 27531)	12 Stück
SIKU 125 MTHL	(Art. Nr. 27898)	12 Stück
SIKU 125 MVL	(Art. Nr. 27908)	12 Stück
SIKU 125 MVTL	(Art. Nr. 27532)	12 Stück
SIKU 125 MVTHL	(Art. Nr. 27896)	12 Stück
SIKU 150 ML	(Art. Nr. 27926)	8 Stück
SIKU 150 MTL	(Art. Nr. 30343)	8 Stück
SIKU 150 MTHL	(Art. Nr. 30342)	8 Stück

VERFÜGBARE MODELLE GLEITLAGER

ARTIKELNUMMER

VERPACKUNGSEINHEIT

SIKU 100 MTH	(Art. Nr. 27947)	12 Stück
SIKU 100 MVTH	(Art. Nr. 27953)	12 Stück
SIKU 125 MTH	(Art. Nr. 27949)	12 Stück
SIKU 125 Turbo	(Art. Nr. 27529)	12 Stück
SIKU 150 MTH	(Art. Nr. 27952)	8 Stück

ZUBEHÖR

LUFTLEITUNGEN



GITTER UND LÜFTUNGSHAUBEN



RÜCKSCHLAGKLAPPE



SCHLAUCHSCHELLEN



REGLER



SIKU AZ SERIE



Innovativer, geräuscharmer und energiesparender Kleinraum Axialventilator in formschönen Design zur permanenten Entlüftung von Sanitärbereichen, Duschräumen, Küchen und anderen Wohnräumen.

PRODUKTBESCHREIBUNG

- geeignet zur Wand- oder Deckenmontage
- kompatibel mit Lüftungsrohren mit \varnothing 100, 125 oder 150 mm
- Gehäuse und Laufrad aus hochwertigem, robustem und UV-beständigem ABS-Kunststoff
- mit automatischer Jalousie (Thermoschalter, öffnet nach ca. 30 Sekunden Betrieb)
- geräuscharmer 7-Blatt Propeller
- wartungsfreier Dauerbetrieb
- inklusive Überhitzungsschutz
- einfache Montage (Schrauben)



IP24



TECHNISCHE DATEN

MODELL	SPANNUNG 50/60 HZ	LEISTUNGS-AUFNAHME	STROMAUFNAHME	DREHZAHL	LUFTFÖRDERLEISTUNG	DRUCK	SCHALLDRUCK-PEGEL BEI 3 M	GEWICHT	SCHUTZART
SIKU 100 AZ	220-240V	18W	0,085 A	2300 min-1	98m ³ /h	35 Pa	34 dBA	0,65 kg	IP24
SIKU 125 AZ	220-240V	22W	0,1 A	2400 min-1	185m ³ /h	55 Pa	35 dBA	0,75 kg	IP24
SIKU 150 AZ	220-240V	26W	0,13 A	2400 min-1	295m ³ /h	88 Pa	39 dBA	1,02 kg	IP24

MODELL	D (MM)	B (MM)	B (MM)	B (MM)	H (MM)	L (MM)	L1 (MM)
SIKU 100 AZ	99	165	150	150	150	92	32
SIKU 125 AZ	123,5	190	174	128	173	98	33
SIKU 150 AZ	147,5	212	196	150	195	114	33

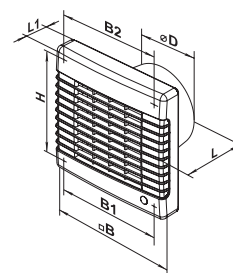

MODIFIKATIONEN UND AUSFÜHRUNGEN

SIKU AZ L ist mit einem Kugellagermotor zur langen Betriebsdauer und Montage in einer beliebigen Lage ausgestattet. Für ca. 40.000 Betriebsstunden ausgelegt. Die Kugellager sind wartungsfrei und auf Lebensdauer geschmiert.

SIKU AZT verfügt über einen Zeitschalter mit einstellbarer Nachlaufzeit von 2 bis 30 Minuten.

SIKU AZTH verfügt über einen Zeitschalter mit einstellbarer Nachlaufzeit von 2 bis 30 Minuten und einem Feuchtigkeitssensor einstellbar von 60% bis 90%.

SIKU AZTV verfügt über einen Zugschalter und einen Zeitschalter mit einstellbarer Nachlaufzeit von 2 bis 30 Minuten.

LEISTUNGSDIAGRAMME

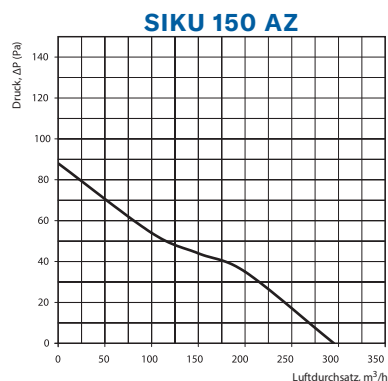
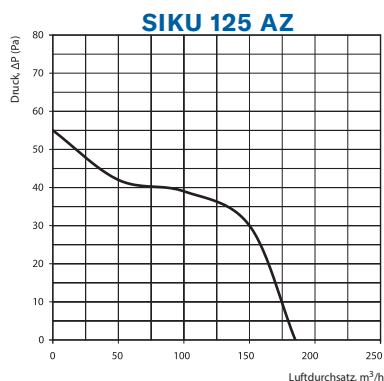
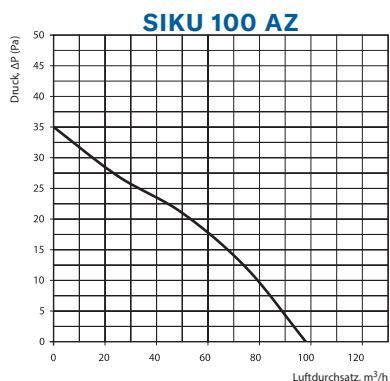

VERFÜGBARE MODELLE KUGELLAGER

ARTIKELNUMMER

VERPACKUNGSEINHEIT

SIKU 100 AZL	(Art. Nr. 27520)	12 Stück
SIKU 100 AZTL	(Art. Nr. 27521)	12 Stück
SIKU 100 AZTHL	(Art. Nr. 27944)	12 Stück
SIKU 100 AZTVL	(Art. Nr. 30516)	12 Stück
SIKU 125 AZL	(Art. Nr. 27873)	12 Stück
SIKU 125 AZTL	(Art. Nr. 27845)	12 Stück
SIKU 125 AZTHL	(Art. Nr. 27894)	12 Stück
SIKU 150 AZL	(Art. Nr. 28005)	8 Stück
SIKU 150 AZTL	(Art. Nr. 27903)	8 Stück
SIKU 150 AZTHL	(Art. Nr. 30344)	8 Stück
SIKU 150 AZTVL	(Art. Nr. 50528)	8 Stück

VERFÜGBARE MODELLE GLEITLAGER

ARTIKELNUMMER

VERPACKUNGSEINHEIT

SIKU 100 AZ	(Art. Nr. 27518)	12 Stück
SIKU 100 AZT	(Art. Nr. 27519)	12 Stück
SIKU 100 AZTH	(Art. Nr. 27747)	12 Stück
SIKU 125 AZ	(Art. Nr. 27745)	12 Stück
SIKU 125 AZT	(Art. Nr. 27844)	12 Stück
SIKU 125 AZTH	(Art. Nr. 27951)	12 Stück
SIKU 150 AZ	(Art. Nr. 27880)	8 Stück
SIKU 150 AZT	(Art. Nr. 27910)	8 Stück

ZUBEHÖR

LUFTLEITUNGEN



GITTER UND LÜFTUNGSHAUBEN



RÜCKSCHLAGKLAPPE



SCHLAUCHSCHELLEN



REGLER



SIKU LDL SERIE



LDL Alu

Innovativer, geräuscharmer und energiesparender Kleinraum Axialventilator in formschönen Design zur permanenten Entlüftung von Sanitärbereichen, Duschräumen, Küchen und anderen Wohnräumen.

PRODUKTBESCHREIBUNG

- Kugellager
- geeignet zur Wand- oder Deckenmontage
- kompatibel mit Lüftungsrohren mit \varnothing 100 und 150 mm
- Gehäuse und Laufrad aus hochwertigem, robustem und UV-beständigem ABS-Kunststoff
- geräuscharmer 7-Blatt Propeller
- wartungsfreier Dauerbetrieb
- inklusive Überhitzungsschutz
- einfache Montage (Schrauben)
- mit Nachlaufrelais (LDTL) erhältlich
- Nachlaufrelais stufenlos einstellbar von 2 bis 30 Minuten
- **LDA mit Alu Frontplatte**



IP34



TECHNISCHE DATEN

MODELL	SPANNUNG 50/60 HZ	LEISTUNGSAUFNAHME	STROMAUFNAHME	DREHZAHL	LUFTFÖRDERLEISTUNG	SCHALLDRUCKPEGEL BEI 3 M	GEWICHT	SCHUTZART
SIKU 100 LDL	230V	14W	0,085 A	2300 min ⁻¹	88m ³ /h	33 dBA	0,60 kg	IP34
SIKU 150 LDL	230V	24W	0,13 A	2400 min ⁻¹	265m ³ /h	37 dBA	0,96 kg	IP34

MODELL	D (MM)	B (MM)	H (MM)	L (MM)	L1 (MM)
SIKU 100 LDL	99	152	120	126	30
SIKU 150 LDL	147,5	206	165	154	36

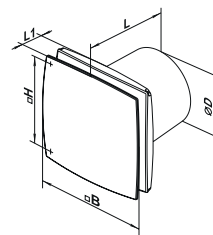

MODIFIKATIONEN UND AUSFÜHRUNGEN

SIKU LD L ist mit einem Kugellagermotor zur langen Betriebsdauer und Montage in einer beliebigen Lage ausgestattet. Für ca. 40.000 Betriebsstunden ausgelegt.

SIKU LD A ist mit einer Frontplatte aus poliertem Aluminium ausgestattet.

SIKU LD T verfügt über einen Zeitschalter mit einstellbarer Nachlaufzeit von 2 bis 30 Minuten.

STEUERUNG

Automatische Steuerung

- Mit der elektronischen Steuereinheit SIKU BU-1-60 (Art. Nr. 50121). Diese Steuereinheit ist als Zubehör erhältlich.
- Mit dem eingebauten Nachlaufschalter (T). Nach dem Ausschalten über den Schalter läuft der Ventilator von 2 bis 30 Minuten nach.

Manuelle Steuerung

- Der Ventilator wird mit einem Lichtschalter (nicht im Lieferumfang enthalten) gesteuert.
- Die Drehzahlregelung erfolgt mit einem Thyristor-Drehzahlregler (SIKU Zubehör). Mehrere Ventilatoren können an einen Drehzahlregler angeschlossen werden.
Der Drehzahlregler darf nicht an Ventilatoren mit den Optionen T, TH, TP, VT, VTH angeschlossen werden.

VERFÜGBARE MODELLE KUGELLAGER

ARTIKELNUMMER

VERPACKUNGSEINHEIT

SIKU 100 LDL	(Art. Nr. 30204)	12 Stück
SIKU 100 LDTL	(Art. Nr. 30206)	12 Stück
SIKU 100 LDAL (Alu)	(Art. Nr. 30427)	12 Stück
SIKU 100 LDATL (Alu)	(Art. Nr. 30428)	12 Stück
SIKU 150 LDL	(Art. Nr. 50550)	7 Stück

ZUBEHÖR

LÜFTLEITUNGEN



GITTER UND LÜFTUNGSHAUBEN



RÜCKSCHLAGKLAPPE



SCHLAUCHSCHELLEN



REGLER



SIKU LDL AUTO SERIE



Innovativer, geräuscharmer und energiesparender Axialventilator in formschönen Design zur permanenten Entlüftung von Sanitärbereichen, Duschräumen, Küchen und anderen Wohnräumen.

PRODUKTBESCHREIBUNG

- Kugellagermotor
- zur Abluftbeseitigung
- geeignet zur Wand- oder Deckenmontage
- Gehäuse und Laufrad aus hochwertigem, robustem und UV-beständigem ABS-Kunststoff
- kompatibel mit Lüftungsrohren mit \varnothing 100 mm
- mit automatischer Jalousie (Thermoschalter - öffnet nach ca. 30 Sekunden Betrieb) die einen Luftrückfluss verhindern
- geräuscharmer 7-Blatt Propeller
- wartungsfreier Dauerbetrieb
- inklusive Überhitzungsschutz
- einfache Montage (Schrauben)
- mit Nachlaufrelais und Hygrostat erhältlich



TECHNISCHE DATEN

MODELL	SPANNUNG 50/60 HZ	LEISTUNGS- AUFNAHME	STROMAUF- NAHME	DREHZAHL	LUFTFÖRDER LEISTUNG	SCHALLDRUCK- PEGEL BEI 3 M	GEWICHT	SCHUTZART
SIKU 100 LDL AUTO	230V	18W	0,085 A	2300 min-1	98m ³ /h	34 dBA	0,73 kg	IP24

MODELL	D (MM)	B (MM)	L (MM)	L1 (MM)
SIKU 100 LDL AUTO	99	205	110	60

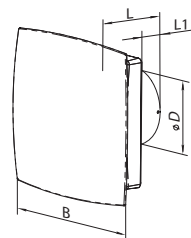

MODIFIKATIONEN UND AUSFÜHRUNGEN

SIKU 100 LDL Auto ist mit einem Kugellagermotor zur langen Betriebsdauer und Montage in einer beliebigen Lage ausgestattet. Für ca. 40.000 Betriebsstunden ausgelegt.

SIKU 100 LDTL Auto verfügt über einen Zeitschalter

mit einstellbarer Nachlaufzeit von 2 bis 30 Minuten.

SIKU 100 LDTHL Auto verfügt über einen Zeitschalter mit einstellbarer Nachlaufzeit von 2 bis 30 Minuten und einem Feuchtigkeitssensor einstellbar von 60% bis 90%.

VERFÜGBARE MODELLE

ARTIKELNUMMER

VERPACKUNGSEINHEIT

SIKU 100 LDL Auto	(Art. Nr. 30478)	12 Stück
SIKU 100 LDTL Auto	(Art. Nr. 30479)	12 Stück
SIKU 100 LDTHL Auto	(Art. Nr. 30480)	12 Stück

SIKU 125 IFT, IFP SERIE



mit verkürztem Flansch



Durch ihren verkürzten Flansch eignen sich diese Axial-Abluftventilatoren hervorragend für dünne Wände.

PRODUKTBESCHREIBUNG

- Kugellagermotor
- geeignet zur Wand- oder Deckenmontage
- Gehäuse und Laufrad aus hochwertigem, robustem und UV-beständigem ABS-Kunststoff
- kompatibel mit Lüftungsrohren mit \varnothing 125 mm
- mit verkürztem Flansch
- für dünne Wände
- niedriger Energieverbrauch
- wartungsfreier Dauerbetrieb
- inklusive Überhitzungsschutz
- einfache Montage (Schrauben)
- eine Intervalllüftung ist mit dem SIKU Steuergerät BU-1-60 (Art. Nr. 50121) möglich

TECHNISCHE DATEN

MODELL	SPANNUNG 50/60 HZ	LEISTUNGS-AUFNAHME	STROMAUFNAHME	DREHZAHL	LUFTFÖRDERLEISTUNG	SCHALLDRUCK-PEGEL BEI 3 M	GEWICHT	SCHUTZART
SIKU 125 IFT	220V	5W	0,049 A	2200 min-1	78m ³ /h	34 dBA	0,49 kg	IP24
SIKU 125 IFP			0,048 A	2285 min-1	80m ³ /h	35 dBA	0,5 kg	IP24

MODELL	D (MM)	B (MM)	H (MM)	L (MM)	L1 (MM)
SIKU 125 IFT	123,5	193	188	67	18
SIKU 125 IFP	123,5	186	-	59	15

SIKU 125 IFT

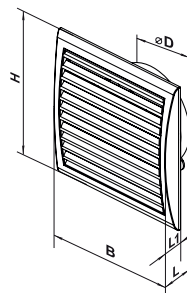

Flansch NUR: 49 mm

SIKU 125 IFP

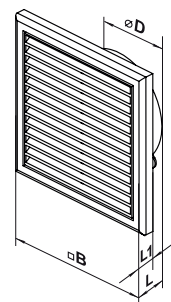

Flansch NUR: 44 mm

VERFÜGBARE MODELLE

ARTIKELNUMMER

VERPACKUNGSEINHEIT

SIKU 125 IFT
SIKU 125 IFP

(Art. Nr. 50182)
(Art. Nr. 50183)

8 Stück
8 Stück

SIKU PF SERIE



Innovativer, geräuscharmer und energiesparender Axialventilator in formschönen Design zur permanenten Entlüftung von Sanitärbereichen, Duschräumen, Küchen und anderen Wohnräumen.

PRODUKTBESCHREIBUNG

- zur Abluftbeseitigung
- geeignet zur Wand- oder Deckenmontage
- Gehäuse und Laufrad aus hochwertigem, robustem und UV-beständigem ABS-Kunststoff
- kompatibel mit Lüftungsrohren mit \varnothing 100 und 125 mm
- zur Ventilation kleiner und mittlerer Räume
- eine Intervalllüftung ist mit dem SIKU Steuergerät BU-1-60 (Art. Nr. 50121) möglich
- wartungsfreier Dauerbetrieb
- inklusive Überhitzungsschutz
- einfache Montage (Schrauben)
- mit Gitter



IP34



TECHNISCHE DATEN

MODELL	SPANNUNG 50/60 HZ	LEISTUNGSAUFNAHME	STROMAUFNAHME	DREHZAHL	LUFTFÖRDERLEISTUNG	DRUCK	SCHALLDRUCKPEGEL BEI 3 M	GEWICHT	SCHUTZART
SIKU 100 PF	220-240V	14W	0,085 A	2300 min-1	98m ³ /h	35 Pa	34 dBA	0,43 kg	IP34
SIKU 125 PF	220-240V	16W	0,1 A	2400 min-1	185m ³ /h	55 Pa	35 dBA	0,58 kg	IP34

MODELL	D (MM)	D1 (MM)	L (MM)	L1 (MM)
SIKU 100 PF	99	141	104	13
SIKU 125 PF	123,5	166	110	15

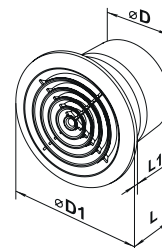

MODIFIKATIONEN UND AUSFÜHRUNGEN

SIKU PF L ist mit einem Kugellagermotor zur langen Betriebsdauer und Montage in einer beliebigen Lage ausgestattet. Für ca. 40.000 Betriebsstunden ausgelegt.

VERFÜGBARE MODELLE KUGELLAGER

ARTIKELNUMMER

VERPACKUNGSEINHEIT

SIKU 100 PFL
SIKU 125 PFL

(Art. Nr. 27525)
(Art. Nr. 27526)

12 Stück
12 Stück

VERFÜGBARE MODELLE GLEITLAGER

ARTIKELNUMMER

VERPACKUNGSEINHEIT

SIKU 100 PF

(Art. Nr. 27524)

12 Stück

SIKU CF SERIE



Innovativer, geräuscharmer und energiesparender radial Abluftventilator in formschönen Design zur permanenten Entlüftung von Sanitärbereichen, Duschräumen, Küchen und anderen Wohnräumen.

PRODUKTBESCHREIBUNG

- für Lüftungssysteme mit einem hohen Luftwiderstand
- geeignet zur Wand- oder Deckenmontage
- Gehäuse und Laufrad aus hochwertigem, robustem und UV-beständigem ABS-Kunststoff
- kompatibel mit Lüftungsrohren mit Ø 100 mm
- eine Intervalllüftung ist mit dem SIKU Steuergerät BU-1-60 (Art. Nr. 50121) möglich
- das Gitter mit Filterelement schützt die inneren Bestandteile des Ventilators gegen Staub
- ist mit einem Staubfilter ausgestattet
- mit einer selbsttätigen Rückschlagklappe zur Verhinderung des Luftrückflusses ausgestattet
- inklusive Überhitzungsschutz



TECHNISCHE DATEN

MODELL	SPANNUNG 50/60 HZ	LEISTUNGS-AUFNAHME	STROMAUFNAHME	DREHZAHL	LUFTFÖRDERLEISTUNG	DRUCK	SCHALLDRUCK-PEGEL BEI 3 M	GEWICHT	SCHUTZART
SIKU 100 CF	220-240V	16W	0,12 A	2250 min-1	98m ³ /h	115 Pa	36 dBA	1,2 kg	IP24
SIKU 100 CF TURBO	220-240V	29W	0,17 A	2500 min-1	122m ³ /h	128 Pa	38 dBA	1,3 kg	IP24

MODELL	D (MM)	B (MM)	H (MM)	L (MM)	L1 (MM)	L2 (MM)	L3 (MM)
SIKU 100 CF	99	180	195	132	59	73	26

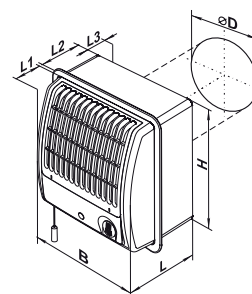

VERFÜGBARE MODELLE KUGELLAGER

ARTIKELNUMMER

VERPACKUNGSEINHEIT

SIKU 100 CF Turbo	(Art. Nr. 30260)	5 Stück
SIKU 100 CF T Turbo	(Art. Nr. 30261)	5 Stück

VERFÜGBARE MODELLE GLEITLAGER

ARTIKELNUMMER

VERPACKUNGSEINHEIT

SIKU 100 CF	(Art. Nr. 30258)	5 Stück
SIKU 100 CF T	(Art. Nr. 30259)	5 Stück

SIKU S SERIE



Zuverlässiger, geräuscharmer und energiesparender Kleinraumventilator in modernem Design zur permanenten Entlüftung von Sanitärbereichen, Duschräumen, Küchen und anderen Wohnräumen.

PRODUKTBESCHREIBUNG

- Gleitlager
- flaches, elegantes Design
- inklusive Insektenschutz
- geeignet zur Wandmontage (mit Schrauben)
- kompatibel mit Lüftungsrohren mit \varnothing 100, 125 oder 150 mm
- Gehäuse und Laufrad aus hochwertigem, robustem und UV-beständigem ABS-Kunststoff
- wartungsfreier Dauerbetrieb
- inklusive Überhitzungsschutz
- auch mit Nachlaufrelais und Hygrostat erhältlich



IP34



TECHNISCHE DATEN

MODELL	SPANNUNG 50/60 HZ	LEISTUNGS-AUFNAHME	STROMAUFNAHME	DREHZAHL	LUFTFÖRDERLEISTUNG	SCHALLDRUCKPEGEL BEI 3 M	GEWICHT	SCHUTZART
SIKU 100 S	220-240V	14W	0,085 A	2300 min-1	95m ³ /h	34 dBA	0,59 kg	IP34
SIKU 125 S	220-240V	16W	0,1 A	2400 min-1	180m ³ /h	35 dBA	0,75 kg	IP34
SIKU 150 S	220-240V	24W	0,13 A	2400 min-1	292m ³ /h	38 dBA	0,93 kg	IP34

MODELL	D (MM)	B (MM)	H (MM)	L (MM)	L1 (MM)
SIKU 100 S	99	150	120	108	12
SIKU 125 S	123,5	176	140	114	13
SIKU 150 S	147,5	205	165	132	14

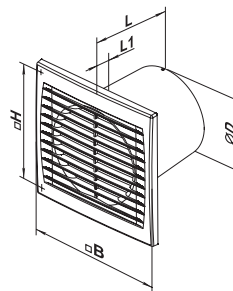

VERFÜGBARE MODELLE GLEITLAGER

ARTIKELNUMMER

VERPACKUNGSEINHEIT

SIKU 100 S	(Art. Nr. 27522)	12 Stück
SIKU 100 S SET (Alurohr & Außengitter)	(Art. Nr. 30216)	12 Stück
SIKU 100 ST	(Art. Nr. 27523)	12 Stück
SIKU 100 ST SET (Alurohr & Außengitter)	(Art. Nr. 30217)	12 Stück
SIKU 100 STH	(Art. Nr. 27948)	12 Stück
SIKU 125 S	(Art. Nr. 27533)	7 Stück
SIKU 125 ST	(Art. Nr. 27907)	7 Stück
SIKU 125 STH	(Art. Nr. 27950)	12 Stück
SIKU 150 S	(Art. Nr. 27811)	8 Stück
SIKU 150 ST	(Art. Nr. 28018)	8 Stück

SIKU S SILENTA SERIE



Zuverlässiger, geräuscharmer und energiesparender Kleinraumventilator in modernem Design zur permanenten Entlüftung von Sanitärbereichen, Duschräumen, Küchen und anderen Wohnräumen.

PRODUKTBESCHREIBUNG

- Gleitlager
- flaches, elegantes Design
- inklusive Insektenschutz
- Geräuschpegel 30% niedriger als bei Standardventilatoren
- geeignet zur Wandmontage (mit Schrauben)
- kompatibel mit Lüftungsrohren mit Ø 100, 125 oder 150 mm
- Gehäuse und Laufrad aus hochwertigem, robustem und UV-beständigem ABS-Kunststoff
- inklusive Überhitzungsschutz
- auch mit Nachlaufrelais und Hygrostat erhältlich



TECHNISCHE DATEN

MODELL	SPANNUNG 50/60 HZ	LEISTUNGS-AUFNAHME	STROM-AUFNAHME	LUFTFÖRDERLEISTUNG	SCHALLDRUCK-PEGEL BEI 3 M	GEWICHT	SCHUTZART
SIKU 100 S SILENTA	230V	7W	0,035 A	78m³/h	26 dBA	0,52 kg	IP34
SIKU 125 S SILENTA	230V	9,3W	0,6 A	148m³/h	31 dBA	0,69 kg	IP34
SIKU 150 S SILENTA	230V	20W	0,14 A	240m³/h	33 dBA	0,85 kg	IP34

MODELL	D (MM)	B (MM)	H (MM)	L (MM)	L1 (MM)
SIKU 100 S SILENTA	99	150	120	108	12
SIKU 125 S SILENTA	123,5	176	140	114	13
SIKU 150 S SILENTA	147,5	205	165	132	14

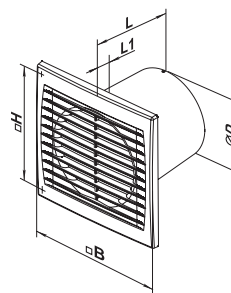

VERFÜGBARE MODELLE GLEITLAGER

ARTIKELNUMMER

VERPACKUNGSEINHEIT

SIKU 100 S Silenta	(Art. Nr. 30380)	12 Stück
SIKU 100 ST Silenta	(Art. Nr. 30381)	12 Stück
SIKU 100 STH Silenta	(Art. Nr. 30382)	12 Stück
SIKU 125 S Silenta	(Art. Nr. 30383)	12 Stück
SIKU 125 ST Silenta	(Art. Nr. 30384)	12 Stück
SIKU 150 S Silenta	(Art. Nr. 30385)	8 Stück
SIKU 150 ST Silenta	(Art. Nr. 30386)	8 Stück

SIKU IFAN SERIE



mit verkürztem Flansch



IP44



Der intelligente, geräuscharme und energiesparende Axialventilator mit integrierten Steuerungsfunktionen ermöglicht persönliche Einstellungen für ein ausgewogenes Mikroklima.

PRODUKTBESCHREIBUNG

- Kugellager
- superschlankes Gehäuse des Ventilators, nur 29 mm tief (Stutzen nicht einbezogen)
- vertikale oder horizontale Montage
- für dünne Wände
- kompatibel mit Lüftungsrohren mit \varnothing 100 oder 125 mm
- inklusive Überhitzungsschutz
- inklusive Rückschlagklappe
- **iFan Move: mit Bewegungssensor**
- **iFAN Celsius: mit Thermostat**
- **iFAN WiFi: mit Thermostat und WiFi Steuerung**
- inklusive Adapter für \varnothing 100/125 mm Rohr

TECHNISCHE DATEN

MODELL	SIKU 100/125 IFAN	SIKU 100/125 IFAN MOVE	SIKU 100/125 IFAN CELSIUS	SIKU 100/125 IFAN WIFI
BETRIEBSART	24 Hours / Silent / Max			
SPANNUNG (50/60 HZ)	100-240 V			
LEISTUNGS-AUFNAHME	3,8 W	3,8 W	3,8 W	6 W
STROM-AUFNAHME	0,03 A	0,03 A	0,03 A	0,07 A
LUFTFÖRDERLEISTUNG FÜR DM 100	33/72/106 m ³ /h	33/72/106 m ³ /h	33/72/106 m ³ /h	33/72/106 m ³ /h
LUFTFÖRDERLEISTUNG FÜR DM 125	40/83/133 m ³ /h	40/83/133 m ³ /h	40/83/133 m ³ /h	40/83/133 m ³ /h
DREHZAHL	2200 min ⁻¹	2200 min ⁻¹	2200 min ⁻¹	2200 min ⁻¹
SCHALLDRUCKPEGEL BEI 3 M (FREISTRAHLEND) FÜR DM 100	17/22/31 dBA	17/22/31 dBA	17/22/31 dBA	17/22/31 dBA
SCHALLDRUCKPEGEL BEI 3 M (FREISTRAHLEND) FÜR DM 125	17/21/32 dBA	17/21/32 dBA	17/21/32 dBA	17/21/32 dBA
GEWICHT	0,35 kg			
SCHUTZART	IP44			

MODELL	D (MM)	B (MM)	H (MM)	L (MM)	L1 (MM)
SIKU IFAN	99/123,5	152	206	57	29

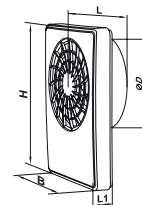

MODIFIKATIONEN UND AUSFÜHRUNGEN

SIKU iFan Basismodell mit intelligenter Luftfeuchtigkeitskontrolle und Timer (stufenlos einstellbar von 2 bis 30 Minuten).

SIKU iFan Move mit intelligenter Luftfeuchtigkeitskontrolle und zusätzlicher Steuerung über einen Bewegungssensor.

SIKU iFAN Celsius mit intelligenter Luftfeuchtigkeitskontrolle und zusätzlicher Steuerung über einen Temperatursensor.

SIKU iFAN WiFi mit intelligenter Luftfeuchtigkeitskontrolle und zusätzlicher Steuerung über einen Bewegungssensor und Temperatursensor. Das Modell verfügt über eine WiFi Steuerung.

INTELLIGENTE FUNKTIONEN IFAN

Multifunktionelles Steuerungspaneel zur Steuerung der intelligenten Funktionen.

HUMIDITY MODE - Einstellungen der Feuchtigkeitssteuerung

TIMER - Anlaufverzögerung und Nachlaufzeit

SPEED - Geschwindigkeitseinstellung des Ventilators

SWITCH DELAY - Einschaltverzögerung

24 HOURS - Permanente Lüftung

MODE - Betriebssteuerung des Ventilators

AUFBAU

Multifunktionsbedienung

- Bequeme Steuerung der intelligenten Funktionen von SIKU iFAN.

Drei-Dimensionen-Design

- Drei-Dimensionen-Design der Frontplatte und eine breite Farbpalette für wechselbare dekorative Frontplatten machen jede Innenraumgestaltung zu etwas Besonderem.

Universelle Montage

- Leichte vertikale oder horizontale Montage.

Ersetzbare Anschlussstutzen

- Ersetzbare Anschlussstutzen zum Anschluss an Rohrleitungen Ø 100 oder 125 mm.

Leises Laufrad

- Speziell profiliertes Laufrad sichert einen leisen Betrieb mit einem Geräuschpegel von nur 21 dBA.

Abnehmbarer Motor

- Die Motor-Laufrad-Einheit ist leicht abnehmbar. Die Wartung bedarf keiner Werkzeuge.

Das extrem flache Gehäuse des Lüfters ist nur 29 mm tief (Anschlussstutzen nicht miteinberechnet). Der Lüfter verfügt über einen Schiebeschalter zum Ein- und Ausschalten der Stromversorgung bei Wartungsarbeiten. Der Ventilator iFAN WiFi wird mittels Android oder iOS Apps gesteuert.

INTELLIGENTE FUNKTIONEN IFAN WIFI

24 HOURS MODE - Permanente Lüftung

TIMER - Anlaufverzögerung und Nachlaufzeit

AUTOMATISCHE INTERVALLLÜFTUNG

SILENT

MAX - Boost Mode

HUMIDITY SENSOR - Einstellungen der Feuchtigkeitssteuerung

AUFBAU WIFI

- Das einzigartige Design des Motors und die aerodynamische Form des Laufrades sorgen für einen minimalen Geräuschpegel von nur 17 dBA bei gleichzeitig hoher Ventilatorleistung.
- Ersetzbare Anschlussstutzen zum Anschluss an Lüftungsrohre mit einem Durchmesser von 100 oder 125 mm.
- Der Motor und das Laufrad sind leicht abnehmbar. Die Wartung erfordert keine Werkzeuge.
- Drei-Dimensionen-Design der Abdeckung und eine breite Farbpalette mit wechselbaren, dekorativen Abdeckungen machen jede Innenraumgestaltung zu etwas Besonderem.
- Das extrem flache Gehäuse des Lüfters ist nur 29 mm tief (Anschlussstutzen nicht einbezogen).
- Das Modell ist mit einer intelligenten Feuchtigkeitssteuerung und einer automatischen Wärmeverteilung ausgestattet.



VERFÜGBARE MODELLE

ARTIKELNUMMER

VERPACKUNGSEINHEIT

SIKU 100/125 i - Fan	(Art. Nr. 30414)	4 Stück
SIKU 100/125 i - Fan Move	(Art. Nr. 30415)	4 Stück
SIKU 100/125 i - Fan Celsius	(Art. Nr. 30594)	4 Stück
SIKU 100/125 i - FAN WiFi	(Art. Nr. 50461)	4 Stück

ZUBEHÖR

ARTIKELNUMMER

VERPACKUNGSEINHEIT

SIKU Cover iFan Grafit	(Art. Nr. 30489)	5 Stück
SIKU Cover iFan Champagne	(Art. Nr. 30490)	5 Stück
SIKU Cover iFan Rubinrot	(Art. Nr. 30492)	5 Stück
SIKU Cover iFan Perlweiss	(Art. Nr. 30488)	5 Stück
SIKU Cover iFan Crystal Melange	(Art. Nr. 30491)	5 Stück
SIKU Cover iFan Violett	(Art. Nr. 30486)	5 Stück
SIKU Cover iFan Silber	(Art. Nr. 30487)	5 Stück
SIKU Cover iFan Schwarz	(Art. Nr. 30485)	5 Stück



GRAFIT



CHAMPAGNE



RUBINROT



PERLWEISS



CRYSTAL MELANGE



VIOLETT



SILBER



SCHWARZ

SIKU MAO SERIE



Innovativer, geräuscharmer und energiesparender Axialventilator für den Fenstereinbau in formschönen Design zur permanenten Entlüftung von Küchen und anderen Wohnräumen.

PRODUKTBESCHREIBUNG

- Kugellager
- für den direkten Einbau im Fensterflügel
- mit eingebautem thermischen Stellantrieb zum Öffnen und Schließen der motorbetätigten Verschlussklappen (öffnet nach 30 Sek. Betrieb)
- kompatibel mit Lüftungsrohren mit \varnothing 125 oder 150 mm
- Gehäuse und Laufrad aus hochwertigem, robustem und UV-beständigem ABS-Kunststoff
- inklusive Überhitzungsschutz
- der Ventilator MA02 ist mit einer Außenhaube ausgestattet



IP24



TECHNISCHE DATEN

MODELL	SPANNUNG 50/60 HZ	LEISTUNGS-AUFNAHME	STROMAUFNAHME	DREHZAHL	LUFTFÖRDERLEISTUNG	SCHALLDRUCKPEGEL BEI 3 M	GEWICHT	SCHUTZART
SIKU 125 MA01	220-240V	22W	0,1 A	2400 min-1	185m ³ /h	35 dBA	1,15 kg	IP24
SIKU 150 MA01	220-240V	26W	0,13 A	2400 min-1	295m ³ /h	41 dBA	1,53 kg	IP24
SIKU 125 MA02	220-240V	22W	0,1 A	2400 min-1	185m ³ /h	35 dBA	1,14 kg	IP24

MODELL	D (MM)	B (MM)	H (MM)	H1 (MM)	L1 (MM)	L2 (MM)
SIKU 125 MA01	123,5	190	173	-	58	53
SIKU 150 MA01	147,5	212	195	-	66	60
SIKU 125 MA02	-	190	173	160	58	123

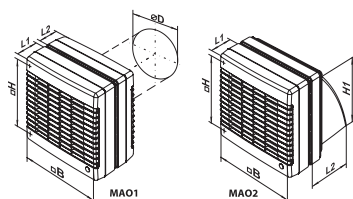

VERFÜGBARE MODELLE KUGELLAGER

ARTIKELNUMMER

VERPACKUNGSEINHEIT

SIKU 125 MA01 L	(Art. Nr. 50098)	10 Stück
SIKU 125 MA01 THL	(Art. Nr. 50099)	10 Stück
SIKU 150 MA01 L	(Art. Nr. 50100)	8 Stück
SIKU 150 MA01 THL	(Art. Nr. 50101)	8 Stück
SIKU 125 MA02 L	(Art. Nr. 50122)	3 Stück

SIKU VV SERIE



Innovativer, geräuscharmer und energiesparender Axialventilator für den Fenstereinbau in formschönen Design zur permanenten Entlüftung von Küchen und anderen Wohnräumen.

PRODUKTBESCHREIBUNG

- Kugellager
- für Wand-, Innenwand- oder Fenstermontage (für den direkten Einbau im Fensterflügel)
- kompatibel mit Lüftungsrohren mit Ø 177 mm
- Gehäuse und Laufrad aus hochwertigem, robustem und UV-beständigem ABS-Kunststoff
- die motorbetätigten Verschlussklappen verhindern den Luftrückstrom
- zuverlässiger Motor mit niedrigem Energiebedarf
- wartungsfreier Dauerbetrieb
- inklusive Überhitzungsschutz



TECHNISCHE DATEN

MODELL	SPANNUNG 50/60 HZ	LEISTUNGS-AUFNAHME	STROMAUFNAHME	DREHZAHL	LUFTFÖRDERLEISTUNG	SCHALLDRUCK-PEGEL BEI 3 M	GEWICHT	SCHUTZART
SIKU VV 180	220-240V	25W	0,10 A	1400 min-1	212m³/h	31 dBA	1,6 kg	IP24

MODELL	D (MM)	A (MM)	B (MM)	C (MM)
SIKU VV 180	177	230	65	87

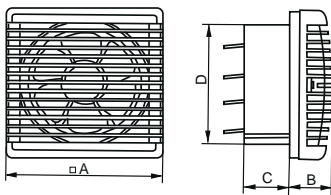

VERFÜGBARE MODELLE KUGELLAGER

ARTIKELNUMMER

VERPACKUNGSEINHEIT

SIKU VV 180

(Art. Nr. 50413)

5 Stück

SIKU VKO 1 SERIE



Innovativer, geräuscharmer und energiesparender Rohreinschubventilator in formschönen Design zur Be- oder Entlüftung von Sanitärbereichen, Duschräumen, Küchen und anderen Wohnräumen.

PRODUKTBESCHREIBUNG

- für eine horizontale oder vertikale Montage auf einer ebenen Oberfläche konstruiert
- je nach Einbaulage im Rohr, wird die Luftstromrichtung bestimmt
- Gehäuse und Lauftrad aus hochwertigem, robustem und UV-beständigem ABS-Kunststoff
- kompatibel mit Lüftungsrohren mit \varnothing 100, 125 oder 150 mm
- inklusive Überhitzungsschutz
- SIKU 100 VK01 und 125 VK01 sind für SIKU OKL (Rückschlagklappe) vorbereitet



IPX4



TECHNISCHE DATEN

MODELL	SPANNUNG 50/60 HZ	LEISTUNGS-AUFNAHME	STROMAUFNAHME	DREHZAHL	LUFTFÖRDERLEISTUNG	SCHALLDRUCK-PEGEL BEI 3 M	GEWICHT	SCHUTZART
SIKU 100 VK01	220-240V	14W	0,085 A	2300 min-1	107m ³ /h	36 dBA	0,41 kg	IPX4
SIKU 125 VK01	220-240V	16W	0,1 A	2400 min-1	190m ³ /h	38 dBA	0,43 kg	IPX4
SIKU 150 VK01	220-240V	29W	0,13 A	2400 min-1	305m ³ /h	40 dBA	0,80 kg	IPX4
SIKU 100 VK01 12 V AC	12V	14W	1,5 A	2200 min-1	94m ³ /h	35 dBA	0,40 kg	IPX4

MODELL	D (MM)	d (MM)	L (MM)	L1 (MM)
SIKU 100 VK01 / SIKU 100 VK01 12 V AC	99	59	85	28
SIKU 125 VK01	123,5	59	90	28
SIKU 150 VK01	147,5	59	100	28

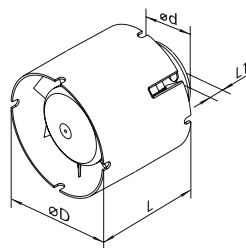

VERFÜGBARE MODELLE KUGELLAGER

ARTIKELNUMMER

VERPACKUNGSEINHEIT

SIKU 100 VK01 L	(Art. Nr. 30471)	27 Stück
SIKU 100 VK01 TL	(Art. Nr. 30503)	27 Stück
SIKU 125 VK01 L	(Art. Nr. 30472)	18 Stück
SIKU 150 VK01 L	(Art. Nr. 30473)	8 Stück
SIKU 150 VK01 TL	(Art. Nr. 30504)	8 Stück

VERFÜGBARE MODELLE GLEITLAGER

ARTIKELNUMMER

VERPACKUNGSEINHEIT

SIKU 100 VK01 12 Volt AC	(Art. Nr. 30570)	24 Stück
--------------------------	------------------	----------

SIKU 1 SERIE

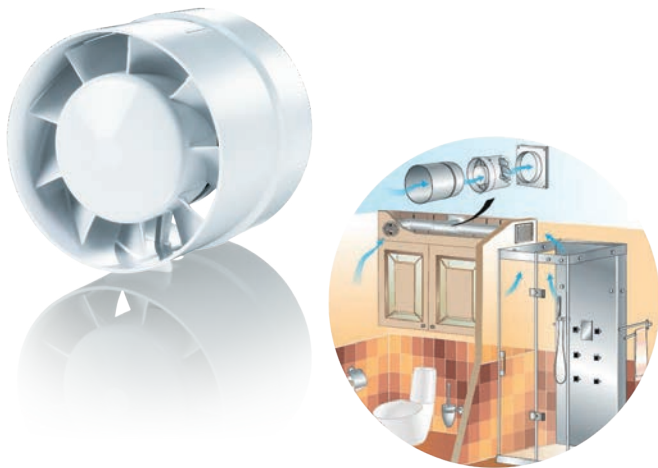

Innovativer, geräuscharmer und energiesparender Rohreinschubventilator in formschönen Design zur Be- oder Entlüftung von Sanitärbereichen, Duschräumen, Küchen und anderen Wohnräumen.

PRODUKTBESCHREIBUNG

- für eine horizontale oder vertikale Montage auf einer ebenen Oberfläche konstruiert
- je nach Einbaulage im Rohr, wird die Luftstromrichtung bestimmt
- Gehäuse und Laufrad aus hochwertigem, robustem und UV-beständigem ABS-Kunststoff
- kompatibel mit Lüftungsrohren mit \varnothing 100, 125 oder 150 mm
- inklusive Überhitzungsschutz
- sind für SIKU OKL (Rückschlagklappe) vorbereitet



TECHNISCHE DATEN

MODELL	SPANNUNG 50/60 HZ	LEISTUNGS-AUFNAHME	STROMAUFNAHME	DREHZAHL	LUFTFÖRDERLEISTUNG	DRUCK	SCHALLDRUCK-PEGEL BEI 3 M	GEWICHT	SCHUTZART
SIKU 1	220-240V	14W	0,085 A	2300 min-1	105m ³ /h	37 Pa	37 dBA	0,41 kg	IPX4
SIKU 2	220-240V	16W	0,1 A	2400 min-1	185m ³ /h	57 Pa	38 dBA	0,48 kg	IPX4
SIKU 3	220-240V	24W	0,13 A	2400 min-1	298m ³ /h	90 Pa	40 dBA	0,80 kg	IPX4

MODELL	D (MM)	D1 (MM)	L (MM)	L1 (MM)
SIKU 1	99	104	91	31
SIKU 2	123,5	129	93	31
SIKU 3	147,5	154	108	46

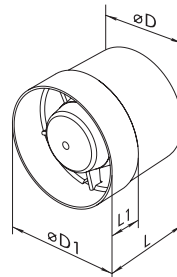

VERFÜGBARE MODELLE KUGELLAGER

ARTIKELNUMMER

VERPACKUNGSEINHEIT

SIKU 1L	(Art. Nr. 27513)	12 Stück
SIKU 2L	(Art. Nr. 27528)	12 Stück
SIKU 3L	(Art. Nr. 27934)	8 Stück

VERFÜGBARE MODELLE GLEITLAGER

ARTIKELNUMMER

VERPACKUNGSEINHEIT

SIKU 1	(Art. Nr. 27512)	12 Stück
SIKU 2	(Art. Nr. 27527)	12 Stück
SIKU 3	(Art. Nr. 27534)	8 Stück

SIKU TURBINE SERIE

Innovativer Axial-Rohrventilator im stilvollen Design für Be- und Entlüftung und mehr Komfort.

PRODUKTBESCHREIBUNG

- Kugellagermotor
- zur Be- und Entlüftung mit leistungstarker Luftförderleistung
- permanente Lüftung von Sanitärbereichen, Duschräumen, Küchen und anderen Wohnräumen
- Gehäuse und Laufrad aus hochwertigem, robustem und UV-beständigem ABS-Kunststoff
- kompatibel mit Lüftungsrohren mit \varnothing 100, 125 oder 150 mm
- einfache Montage, Bedienung und Wartung
- inklusive Überhitzungsschutz
- inklusive Montagehalter
- die Turbinen DUO haben 4 Betriebsarten
- Schutzart: IPX4



IPX4



TECHNISCHE DATEN

MODELL	GESCHWINDIGKEIT	SPANNUNG 50/60 HZ	LEISTUNGS-AUFNAHME	STROMAUFNAHME	DREHZAHL	LUFTFÖRDERLEISTUNG	SCHALLDRUCKPEGEL BEI 3 M	GEWICHT
SIKU 100 TURBINE-K T	-	220-240V	7,5W	0,049 A	2100 min-1	100m ³ /h	25 dBA	0,61 kg
SIKU 100 TURBINE-K DUO	min.		4,5W	0,029 A	1650 min-1	75m ³ /h	22 dBA	0,61 kg
	max.		7,5W	0,049 A	2100 min-1	100m ³ /h	25 dBA	0,61 kg
SIKU 100 TURBINE-K DUO T1	min.		4,5W	0,029 A	1650 min-1	75m ³ /h	22 dBA	0,61 kg
	max.		7,5W	0,049 A	2100 min-1	100m ³ /h	25 dBA	0,61 kg
SIKU 125 TURBINE-K DUO	min.		10W	0,065 A	1950 min-1	145m ³ /h	29 dBA	0,75 kg
	max.		13W	0,085 A	2250 min-1	197m ³ /h	32 dBA	0,75 kg
SIKU 125 TURBINE-K DUO T1	min.		10W	0,065 A	1950 min-1	145m ³ /h	29 dBA	0,75 kg
	max.		13W	0,085 A	2250 min-1	197m ³ /h	32 dBA	0,75 kg
SIKU 150 TURBINE-K DUO T1	min.		19W	0,087 A	1950 min-1	250m ³ /h	36 dBA	1,3 kg
	max.	22W	0,095 A	2250 min-1	335m ³ /h	39 dBA	1,3 kg	
SIKU 100 TURBINE-K 12 VOLT AC	-	12V	7,5W	0,99 A	2100 min-1	100m ³ /h	25 dBA	0,61 kg

MODELL	D (MM)	L (MM)	k (MM)
SIKU 100 TURBINE	99	137,5	-
SIKU 100 TURBINE-K	99	137,5	54
SIKU 125 TURBINE-K	123,5	161,5	53,5
SIKU 150 TURBINE-K	147,5	182	54

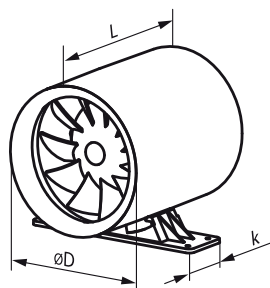

MODIFIKATIONEN UND MODELLOPTIENEN

SIKU 100 Turbine-k 12 Volt AC

- Modell mit 12V Wechselstrom-Niederspannungsmotor

SIKU 100 Turbine-k T

- inklusive Timer
- Nachlaufrelais: stufenlos einstellbar von 2 bis 30 Minuten

SIKU 100 Turbine-k Duo

- Modell mit zweistufigem Einphasenmotor

SIKU 100 Turbine-k Duo T1

- Modell mit zweistufigem Einphasenmotor
- Nachlaufrelais: stufenlos einstellbar von 2 bis 30 Minuten

SIKU 100 Turbine Duo T1 (ohne Halterung)

- Modell mit zweistufigem Einphasenmotor

- Nachlaufrelais: stufenlos einstellbar von 2 bis 30 Minuten

SIKU 125 Turbine-K Duo

- Modell mit zweistufigem Einphasenmotor

SIKU 125 Turbine-k Duo T1

- Modell mit zweistufigem Einphasenmotor
- Nachlaufrelais: stufenlos einstellbar von 2 bis 30 Minuten

SIKU 150 Turbine-K Duo

- Modell mit zweistufigem Einphasenmotor

SIKU 150 Turbine-k Duo T1

- Modell mit zweistufigem Einphasenmotor
- Nachlaufrelais: stufenlos einstellbar von 2 bis 30 Minuten

BETRIEBSARTEN DES VENTILATORS MIT EINEM NACHLAUFSCHALTER:

Die Auswahl der Betriebsarten für T-Modifikationen der Modelle SIKU 100, 125 und 150 erfolgt durch die Positionierung des DIP-Schalters in einer entsprechenden Position.

Betriebsart 1 (einstufiger Betrieb)

Der Lüfter ist ausgeschaltet. Bei der Betätigung des Schalters startet der Lüfter mit der niedrigen Geschwindigkeit.

Betriebsart 2 (einstufiger Betrieb)

Der Lüfter ist ausgeschaltet. Bei der Betätigung des Schalters startet der Lüfter mit der höheren Geschwindigkeit.

Betriebsart 3 (zweistufiger Betrieb)

Der Lüfter läuft mit der niedrigsten Geschwindigkeit. Bei der Betätigung des Schalters schaltet der Lüfter auf die höhere Geschwindigkeit um.

Betriebsart 4 (automatischer Intervall-Betrieb)

Der Lüfter läuft mit der niedrigsten Geschwindigkeit. Nach einer eingestellten Zeitdauer (einstellbar von 1 bis 15 Stunden), schaltet der Lüfter auf die hohe Geschwindigkeit um und läuft für 2 bis 30 Minuten in dieser. Anschließend schaltet der Lüfter wieder in den Standardbetrieb mit der niedrigeren Geschwindigkeit um.

STEUERUNG

Manuelle Steuerung

Der Ventilator wird mit einem Lichtschalter (nicht im Lieferumfang enthalten) gesteuert. Die Drehzahlregelung erfolgt mit dem Thyristor-Drehzahlregler SIKU RS 1-400 (Art. Nr. 30426 - als Zubehör erhältlich), für die Modelle ohne Nachlaufschalter. Bei den Modellen SIKU 100 Turbine-k Duo und SIKU 125 Turbine-K Duo ist die Drehzahlregelung auch mit dem Drehzahlschalter SIKU P-2-1-300 (Art. Nr. 30417 - als Zubehör erhältlich) möglich.

Automatische Steuerung

Mit dem elektronischen SIKU Steuergerät BU-1-60 (Art. Nr. 50121 - als Zubehör erhältlich). Mit dem eingebauten Nachlaufschalter T mit der Nachlaufzeit einstellbar 2 bis 30 Minuten.



VERFÜGBARE MODELLE KUGELLAGER

ARTIKELNUMMER

VERPACKUNGSEINHEIT

SIKU 100 Turbine-k T	(Art. Nr. 50178)	24 Stück
SIKU 100 Turbine-k Duo	(Art. Nr. 50177)	24 Stück
SIKU 100 Turbine-k Duo T1	(Art. Nr. 50442)	24 Stück
SIKU 100 Turbine Duo T1 (ohne Halterung)	(Art. Nr. 50480)	24 Stück
SIKU 100 Turbine-k 12 Volt AC	(Art. Nr. 50465)	24 Stück
SIKU 125 Turbine-k Duo	(Art. Nr. 50179)	8 Stück
SIKU 125 Turbine-k Duo T1	(Art. Nr. 50443)	8 Stück
SIKU 150 Turbine-k Duo	(Art. Nr. 50685)	8 Stück
SIKU 150 Turbine-k Duo T1	(Art. Nr. 50180)	8 Stück

SIKU TT PRO SERIE



Der SIKU TT Pro Ventilator ermöglicht eine ideale Entlüftung von Feuchträumen, wie z.B. Sanitärbereich und Badezimmer und ist zudem zur Lüftung von Wohnungen, Häusern, Geschäften und Cafés geeignet.

PRODUKTBESCHREIBUNG

- Kugellagermotor
- geeignet für Lüftungssysteme, die hohen Druck, kraftvollen Luftstrom und geringe Geräuschbelastung erfordern
- aus schwer entflammaren Kunststoff
- kompatibel mit Lüftungsrohren oder flexiblen Luftleitungen mit \varnothing 100 mm
- 2 Geschwindigkeitsstufen
- zweistufiger Einphasenmotor mit niedrigem Energiebedarf
- inklusive thermischen Überlastungsschutz
- inklusive Überhitzungsschutz
- Temperaturbereich der geförderten Luft: +60°C
- Schutzart: IPX4



IPX4



TECHNISCHE DATEN

MODELL	GESCHWINDIGKEIT	SPANNUNG 50/60 HZ	LEISTUNGS-AUFNAHME	STROMAUFNAHME	DREHZAHL	LUFTFÖRDERLEISTUNG	SCHALLDRUCK-PEGEL BEI 3 M	GEWICHT
SIKU TT 100 PRO	min.	230 V	23W	0,10 A	2050 min-1	180m ³ /h	27 dBA	1,75 kg
	max.		25W	0,11 A	2620 min-1	245m ³ /h	32 dBA	
SIKU TT 315 PRO	min.		230W	1,0 A	1890 min-1	1570m ³ /h	41 dBA	11,95 kg
	max.		320W	1,42 A	2430 min-1	2050m ³ /h	52 dBA	

MODELL	D (MM)	B (MM)	H (MM)	L (MM)
SIKU TT 100 PRO	97	195,8	226	302,5
SIKU TT 315 PRO	310	362	408	445

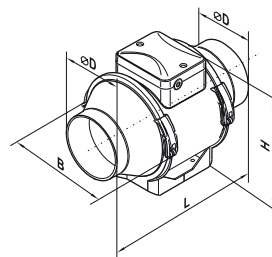

MODIFIKATIONEN UND AUSFÜHRUNGEN

Modell T

- mit Nachlaufrelais (einstellbar von 2 bis 30 Minuten)

Modell Un

- verfügt über einen Drehzahlregler mit einem Elektronik-Thermostat
- mit einem externen Temperatursensor mit 4m Kabel und über ein Netzkabel mit IEC C14 Stecker
- Temperaturgesteuerter Betrieb

Modell U1n

- verfügt über einen Drehzahlregler mit einem Elektronik-Thermostat und einem im Lüftungsrohr eingebauten Temperatursensor
- verfügt über ein Netzkabel mit IEC C14 Stecker
- Zeitgesteuerter Betrieb

ANWENDUNGSBEISPIELE UND MONTAGE

Ventilatoren zum Einbau in Rohrleitungen mit entsprechendem Durchmesser an jeglicher Stelle eines Lüftungssystems sowie im beliebigen Winkel.

Mehrere Ventilatoren können in einem Lüftungssystem montiert werden:

- parallele Montage zur Erhöhung des Luftvolumenstroms.
- zweistufige Montage zur Erhöhung des Betriebsdrucks.
- das Ventilatorgehäuse ist mit einer flachen Montageplatte zur Montage an der Wand ausgestattet
- der Klemmkasten ist in jeder Position montierbar, für eine einfache Montage und Anschluss



Zweistufige Montage zur Erhöhung des Betriebsdrucks.



Parallele Montage zur Erhöhung des Luftvolumenstroms.



VERFÜGBARE MODELLE KUGELLAGER

ARTIKELNUMMER

VERPACKUNGSEINHEIT

SIKU TT 100 PRO	(Art. Nr. 30416)	8 Stück
SIKU TT 100 PRO T	(Art. Nr. 50454)	8 Stück
SIKU TT 100 PRO Un	(Art. Nr. 50581)	8 Stück
SIKU TT 315 PRO U1n	(Art. Nr. 50620)	2 Stück

ZUBEHÖR

ARTIKELNUMMER

VERPACKUNGSEINHEIT

SIKU P-2-1-300	(Art. Nr. 30417)	9 Stück
----------------	------------------	---------



SIKU VCN SERIE



Innovativer und geräuscharmer Außenwand Ventilator zur Entlüftung von diversen Räumen.

PRODUKTBESCHREIBUNG

- Kugellagermotor
- Außenwandventilator mit \varnothing 99 mm
- sorgt für sicheren Betrieb, wenn die Anlage im Außenbereich montiert wird
- **das Gehäuse besteht aus pulverbeschichtetem Stahl**
- der untere Teil des Ventilators ist mit einem Schutzgitter versehen
- kann in beliebiger Position montiert werden
- maximale Temperatur der geförderten Luft: +55°C
- stufenlose oder stufenweise Regelung über einen Thyristor- oder Trafo-Drehzahlregler
- inklusive Überhitzungsschutz mit automatischer Rückstellung
- Stromversorgung über die externen Motorklemmen
- einfache Montage

TECHNISCHE DATEN

MODELL	GESCHWINDIGKEIT	SPANNUNG 50/60 HZ	LEISTUNGS-AUFNAHME	STROMAUFNAHME	DREHZAHL	LUFTFÖRDERLEISTUNG	SCHALLDRUCK-PEGEL BEI 3 M	GEWICHT	SCHUTZART
SIKU VCN 100	min.	230 V	71W	0,31 A	2530 min-1	325m ³ /h	54 dBA	3,82 kg	IPX4
	max.		92W	0,4 A	2625 min-1	350m ³ /h			

MODELL	D (MM)	B (MM)	L (MM)	L1 (MM)
SIKU VCN 100	99	260	355	138

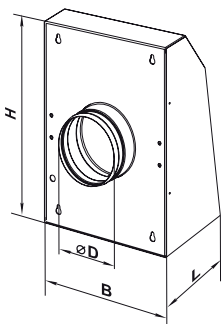

VERFÜGBARE MODELLE KUGELLAGER

ARTIKELNUMMER

VERPACKUNGSEINHEIT

SIKU VCN 100

(Art. Nr. 30359)

1 Stück

SIKU VKM SERIE



Innovativer, geräuscharmer und zuverlässiger Rohrventilator zur Be- und Entlüftung von diversen Räumen.

PRODUKTBESCHREIBUNG

- Kugellagermotor
- Radial Rohrventilator mit \varnothing 98 mm
- sorgt für sicheren Betrieb, wenn die Anlage im Außenbereich montiert wird
- **das Gehäuse besteht aus pulverbeschichtetem Stahl**
- kann in beliebiger Position montiert werden
- maximale Temperatur der geförderten Luft: +55°C
- inklusive Montagebügel
- inklusive Überhitzungsschutz mit automatischer Rückstellung
- einfache Montage



TECHNISCHE DATEN

MODELL	GESCHWINDIGKEIT	SPANNUNG 50/60 HZ	LEISTUNGS-AUFNAHME	STROMAUFNAHME	DREHZAHL	LUFTFÖRDERLEISTUNG	SCHALLDRUCK-PEGEL BEI 3 M	GEWICHT	SCHUTZART
SIKU VKM 100	min.	230 V	73W	0,32 A	2830 min-1	305m ³ /h	47 dBA	3,45 kg	IPX4
	max.		79W	0,34 A	2850 min-1		48 dBA		

MODELL	D (MM)	D1 (MM)	B (MM)	B1 (MM)	L (MM)	L1 (MM)	L2 (MM)	L3 (MM)
SIKU VKM 100	98	254	298	258	205	20	25	30

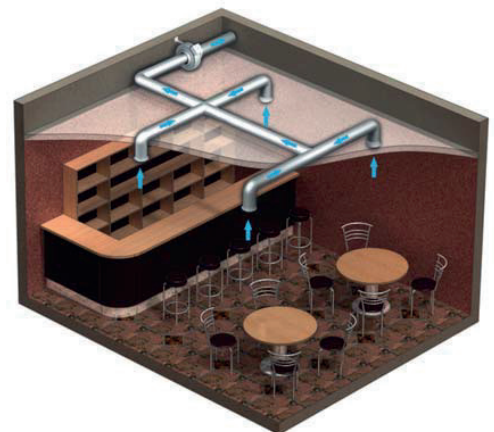
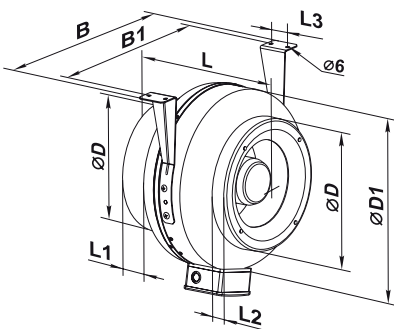

VERFÜGBARE MODELLE KUGELLAGER

ARTIKELNUMMER

VERPACKUNGSEINHEIT

SIKU VKM 100

(Art. Nr. 30358)

1 Stück

SIKU VKMz SERIE



Innovativer, geräuscharmer und zuverlässiger Rohrventilator zur Be- und Entlüftung verschiedener Gebäudearten.

Die VKMz Serie wird für Räume mit hohen akustischen Anforderungen empfohlen.

PRODUKTBESCHREIBUNG

- Kugellagermotor
- eine Außenwandmontage ist möglich
- **das Gehäuse besteht aus verzinktem Stahl**
- einphasiger Außenläufermotor mit Radiallaufrad und rückwärts gekrümmten Schaufeln
- kann in beliebiger Position montiert werden
- maximale Temperatur der geförderten Luft: +55°C
- stufenlose oder stufenweise Regelung über einen Thyristor- oder Trafo-Drehzahlregler
- inklusive Überhitzungsschutz
- Wandbefestigung mit Hilfe von Befestigungswinkeln (im Lieferumfang enthalten)
- der Anschluss ans Stromnetz erfolgt über den externen Klemmkasten



IPX4



TECHNISCHE DATEN

MODELL	SPANNUNG 50/60 HZ	LEISTUNGS- AUFNAHME	STROMAUF- NAHME	DREHZAHL	LUFTFÖRDER- LEISTUNG	SCHALLDRUCK- PEGEL BEI 3 M	GEWICHT	SCHUTZART
SIKU VKMz 100	230V	72W	0,32 A	2820 min-1	250m ³ /h	46 dBA	3,16 kg	IPX4
SIKU VKMz 125		78W	0,34 A	2820 min-1	330 ³ /h	46 dBA	3,16 kg	
SIKU VKMz 160		78W	0,34 A	2760 min-1	455m ³ /h	46 dBA	3,44 kg	
SIKU VKMz 200		157W	0,69 A	2740 min-1	1000m ³ /h	50 dBA	5,43 kg	
SIKU VKMz 250		152W	0,66 A	2765 min-1	1070m ³ /h	52 dBA	5,25 kg	
SIKU VKMz 315		185W	0,81 A	2730 min-1	1540m ³ /h	53 dBA	6,57 kg	

MODELL	D (MM)	D1 (MM)	B (MM)	B1 (MM)	L (MM)	L1 (MM)	L2 (MM)	L3 (MM)
SIKU VKMz 100	99	237	253	293	202	23	22	30
SIKU VKMz 125	123	237	253	293	202	23	22	30
SIKU VKMz 160	158	278	294	334	200	25	23	30
SIKU VKMz 200	198	332	340	380	245	25	29	40
SIKU VKMz 250	249	332	340	380	213	25	29	40
SIKU VKMz 315	313	402	410	450	308	33	55	40

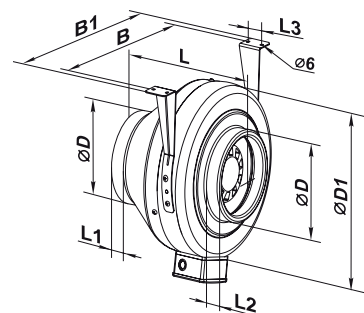

ANWENDUNGSBEISPIEL

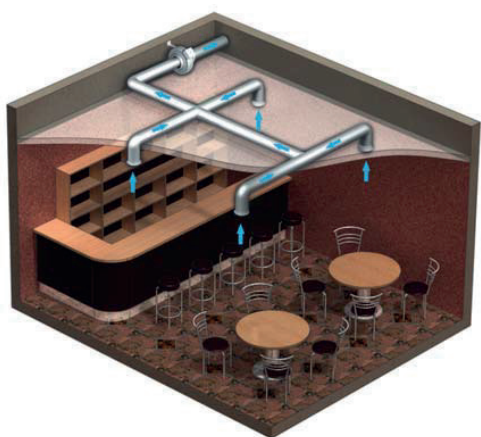

VERFÜGBARE MODELLE KUGELLAGER

ARTIKELNUMMER

VERPACKUNGSEINHEIT

SIKU VKMz 100	(Art. Nr. 50566)	1 Stück
SIKU VKMz 125	(Art. Nr. 50567)	1 Stück
SIKU VKMz 160	(Art. Nr. 50568)	1 Stück
SIKU VKMz 200	(Art. Nr. 50569)	1 Stück
SIKU VKMz 250	(Art. Nr. 50570)	1 Stück
SIKU VKMz 315	(Art. Nr. 50571)	1 Stück

ZUBEHÖR

SCHALLDÄMPFER



LUFTKLAPPEN

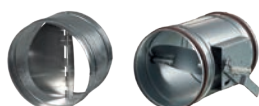

DREHZAHLREGLER



SIKU VN-1B 80 SERIE



Geräuscharmer und zuverlässiger Radial-Abluftventilator mit einem Kunststoffgehäuse zur Wand-Aufputzmontage in Küchen, Badezimmern, Sanitär- und Abstellräumen sowie in Wohngebieten.

PRODUKTBESCHREIBUNG

- Kugellager
- für Gebäude mit Einrohrlüftungssystemen
- geeignet zur Wand-Aufputzmontage
- kompatibel mit Lüftungsrohren mit \varnothing 80 mm
- die Frontplatte und das Gehäuse sind aus hochwertigem und robustem ABS-Kunststoff gefertigt
- mit selbsttätiger Rückschlagklappe aus Kunststoff
- der Anschluss an den Hauptlüftungsschacht erfolgt über ein flexibles Lüftungsrohr
- zwei- oder dreistufiger Sparmodus mit geringstem Energieverbrauch
- die Geschwindigkeitsschaltung erfolgt mittels manuellem Drehzahlregler (nicht im Lieferumfang enthalten)
- vollautomatische Erhaltung des Förderdrucks und Luftdurchsatzes im Lüftungsrohr
- maximale Fördermitteltemperatur von $+50^{\circ}\text{C}$
- inklusive Überhitzungsschutz



TECHNISCHE DATEN

MODELL	GESCHWINDIGKEIT	SPANNUNG 50/60 HZ	LEISTUNGS-AUFNAHME	STROMAUFNAHME	DREHZAHL	LUFTFÖRDERLEISTUNG	SCHALLDRUCK-PEGEL BEI 3 M	GEWICHT	SCHUTZART
SIKU VN-1B 80	min.	220-240V	12W	0,12 A	890 min-1	98m ³ /h	26,6 dBA	3,25 kg	IP55
	max.		27W	0,18 A	1830 min-1	185m ³ /h	35,2 dBA		

ABMESSUNGEN

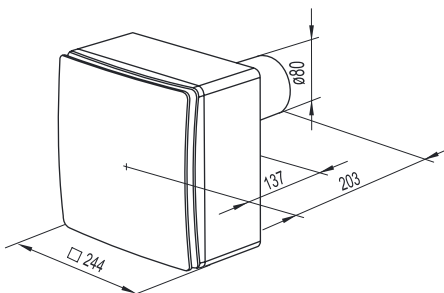

ANWENDUNGSBEISPIEL



MODIFIKATIONEN UND AUSFÜHRUNGEN

SIKU VN-1 B 80 H ist mit einem Kugellagermotor und einem Feuchtigkeitssensor ausgestattet. Bei der Steigerung der Luftfeuchtigkeit im Raum schaltet der Ventilator auf die Höchstgeschwindigkeit. Er schaltet sich aus, falls der Feuchtigkeits-Einstellwert um 10% fällt. Die Einschaltfeuchte ist im Bereich von 60% bis 90% einstellbar. Die Höchstgeschwindigkeit kann zwangsweise aktiviert werden, dabei beträgt die Verzögerungszeit 50 Sekunden. Die Nachlaufzeit wird mit der inneren Einstellschraube im Bereich von 2 bis 30

Minuten eingestellt. Der Dauerbetrieb mit der niedrigen Geschwindigkeit kann aktiviert werden.

SIKU VN-1 B 80 T verfügt über eine Zeitschaltuhr. Die maximale Ventilatorgeschwindigkeit wird mit dem externen Schalter manuell eingegeben, die Verzögerungszeit beträgt dabei 50 Sekunden. Die Rückstellung erfolgt mit der Zeitschaltuhr, die Nachlaufzeit beträgt 6 Minuten. Der Dauerbetrieb mit der niedrigen Geschwindigkeit kann aktiviert werden.

LEISTUNGSDIAGRAMM

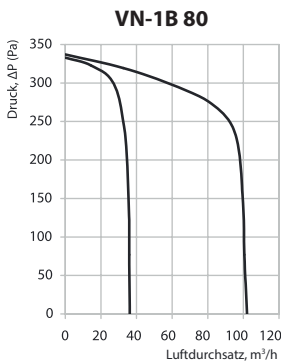

Die Kennlinie zeigt das hohe Förderdruckpotential von VN-/ VNV-Ventilatoren bei Beibehaltung des permanenten Luftvolumenstroms. Dabei können mehrere Ventilatoren in einem Lüftungsschacht gleichzeitig funktionieren:

- bei 35 m³/h ist der verfügbare Druck bis 270 Pa;
- bei 60 m³/h ist der verfügbare Druck bis 260 Pa;
- bei 100 m³/h ist der verfügbare Druck bis 220 Pa.

VERFÜGBARE MODELLE

ARTIKELNUMMER

VERPACKUNGSEINHEIT

SIKU VN-1B 80 T	(Art. Nr. 30313)	4 Stück
SIKU VN-1B 80 TH	(Art. Nr. 50572)	4 Stück

ZUBEHÖR

Filter G4 zu Radialventilatoren VNV	(Art. Nr. 50519)	1 Stück
-------------------------------------	------------------	---------

REGLER



SCHLAUCHSCHELLEN



SIKU VNV 1B 80 KV SERIE

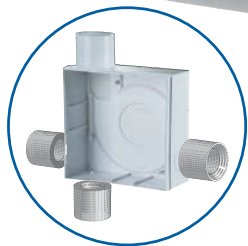

Geräuscharmer und zuverlässiger Radial-Abluftventilator mit einem Kunststoffgehäuse zur Wand-Unterputzmontage in Küchen, Badezimmern, Sanitär- und Abstellräumen sowie in Wohngebieten.

PRODUKTBESCHREIBUNG

- Kugellager
- für Gebäude mit Einrohrlüftungssystemen
- geeignet zur Wand-Unterputzmontage
- kompatibel mit Lüftungsrohren mit \varnothing 80 mm
- die Frontplatte (abnehmbar) und das Gitter (abschraubbar) sind aus hochwertigem und robustem ABS-Kunststoff gefertigt
- der Anschluss an den Hauptlüftungsschacht erfolgt über ein flexibles Lüftungsrohr
- zweistufiger Sparmodus mit geringem Energieverbrauch
- die Geschwindigkeitsschaltung erfolgt mittels manuellem Drehzahlregler (nicht im Lieferumfang enthalten)
- vollautomatische Erhaltung des Förderdrucks und Luftdurchsatzes im Lüftungsrohr
- maximale Fördermitteltemperatur von $+50^{\circ}\text{C}$
- inklusive Überhitzungsschutz



IP55



TECHNISCHE DATEN

MODELL	GESCHWINDIGKEIT	SPANNUNG 50/60 HZ	LEISTUNGS-AUFNAHME	STROMAUFNAHME	DREHZAHL	LUFTFÖRDERLEISTUNG	SCHALLDRUCK-PEGEL BEI 3 M	GEWICHT	SCHUTZART
SIKU VNV 1B 80 KV	1	220-240V	12W	0,12 A	890 min ⁻¹	35m ³ /h	26,6 dBA	2,85 kg	IP55
	2		27W	0,18 A	1830 min ⁻¹	102m ³ /h	35,2 dBA		

ABMESSUNGEN

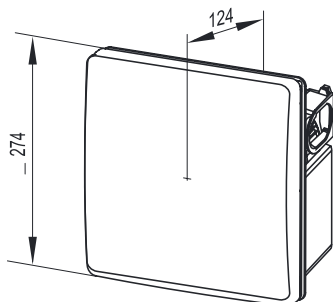

LEISTUNGSDIAGRAMM

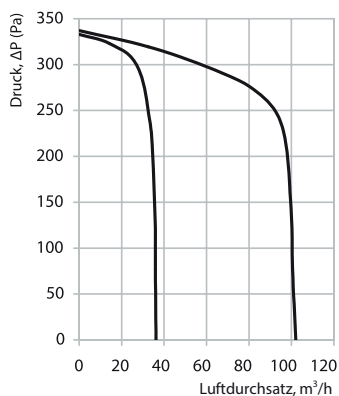

MODIFIKATIONEN UND AUSFÜHRUNGEN

SIKU VNV 1B 80 KV H ist mit einem Kugellagermotor und einem Feuchtigkeitssensor ausgestattet. Bei der Steigerung der Luftfeuchtigkeit im Raum schaltet der Ventilator auf die Höchstgeschwindigkeit. Er schaltet sich aus, falls der Feuchtigkeits-Einstellwert um 10% fällt. Die Einschaltfeuchte ist im Bereich von 60% bis 90% einstellbar. Die Höchstgeschwindigkeit kann zwangsweise aktiviert werden, dabei beträgt die Verzögerungszeit 50 Sekunden. Die Nachlaufzeit wird mit der inneren Einstellschraube im Bereich von 2 bis 30 Minuten eingestellt. Der Dauerbetrieb mit der niedrigen Geschwindigkeit kann aktiviert werden.

SIKU VNV 1B 80 KV TR verfügt über eine einstellbare Zeitschaltuhr. Die maximale Ventilatorgeschwindigkeit wird mit dem externen Schalter manuell eingegeben. Die Verzögerungszeit wird mit der inneren Einstellschraube für 0 bis 150 Sekunden eingegeben. Die Zeitschaltuhr-Nachlaufzeit wird mit der inneren Einstellschraube für 2 bis 30 Minuten eingestellt. Der Dauerbetrieb mit der niedrigen Geschwindigkeit kann aktiviert werden.

ANWENDUNGSBEISPIELE

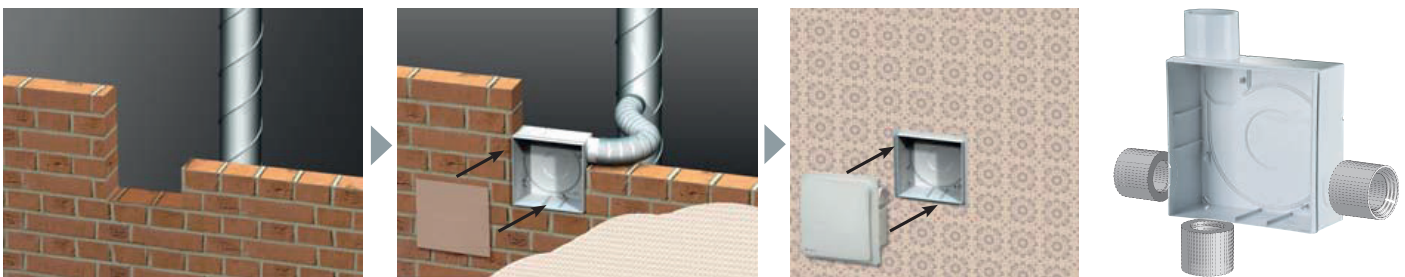

- Das Gehäuse des Ventilators ist während der allgemeinen Bauphase zu montieren und an einen Hauptlüftungsschacht anzuschließen. Das Kabel zum Anschluss der Ventilatoreinheit ist über eine spezielle Öffnung im Gehäuse abzuleiten. Die Frontseite der Ventilatoreinheit ist mit einem Schutzdeckel gegen Eindringen von Staub und Schmutz zu bedecken. Nach Abschluss von Renovierungsarbeiten ist der Schutzdeckel zu entfernen und die Ventilatoreinheit, die an die abgeleitete Elektroinstallation angeschlossen werden muss, in das Gehäuse einzubauen.
- Mehrere Ventilatoren können gleichzeitig in einem Lüftungsschacht betrieben werden. Das Gehäuse ermöglicht den Anschluss zusätzlicher Stutzen für die Entlüftung eines benachbarten Raumes.

VERFÜGBARE MODELLE

ARTIKELNUMMER

VERPACKUNGSEINHEIT

SIKU VNV 1B 80 KV TR	(Art. Nr. 30606)	4 Stück
SIKU VNV 1B 80 KV H	(Art. Nr. 30607)	4 Stück

ZUBEHÖR

Filter G4 zu Radialventilatoren VNV	(Art. Nr. 50519)	1 Stück
-------------------------------------	------------------	---------

REGLER

SCHLAUCHSCHELLEN



SIKU VNV 1B 80 SERIE - OHNE GEHÄUSE



Geräuscharmer und zuverlässiger Radial-Abluftventilator ohne Kunststoffgehäuse zur Wand-Unterputzmontage in Küchen, Badezimmern, Sanitär- und Abstellräumen sowie in Wohngebieten.

PRODUKTBESCHREIBUNG

- Kugellager
- für Gebäude mit Einrohrlüftungssystemen
- geeignet zur Wand-Unterputzmontage
- kompatibel mit Lüftungsrohren mit \varnothing 80 mm
- die Frontplatte (abnehmbar) und das Gitter (abschraubbar) sind aus hochwertigem und robustem ABS-Kunststoff gefertigt
- zweistufiger Sparmodus mit geringem Energieverbrauch
- vollautomatische Erhaltung des Förderdrucks und Luftdurchsatzes im Lüftungsrohr
- die Ventilatoreinheit ist mit einem Polyester Filter der Filterklasse G4 zum Schutz des Motors und des Laufrades gegen Schmutzpartikel ausgestattet
- das Laufraddesign erhöht die Leistungsfähigkeit des Ventilators sowie die Lebensdauer des Motors
- maximale Fördermitteltemperatur von $+50^{\circ}\text{C}$
- inklusive Überhitzungsschutz



IP55



TECHNISCHE DATEN

MODELL	GESCHWINDIGKEIT	SPANNUNG 50/60 HZ	LEISTUNGS-AUFNAHME	STROMAUFNAHME	DREHZAHL	LUFTFÖRDERLEISTUNG	SCHALLDRUCK-PEGEL BEI 3 M	GEWICHT	SCHUTZART
SIKU VNV 1B 80 KV	1	220-240V	15W	0,12 A	890 min-1	35m ³ /h	27 dBA	2,9 kg	IP55
	2		44W	0,18 A	1830 min-1	102m ³ /h	46 dBA		

ABMESSUNGEN

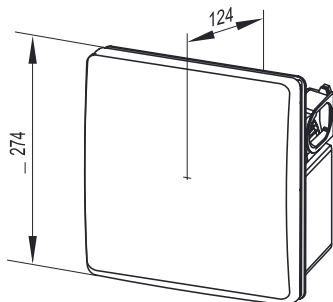

ANWENDUNG



Die Bauart des Gitters ermöglicht seine Anpassung dem Gehäuse, um mögliche Montagefehler auszugleichen. Der Drehwinkel der Frontplatte ist 10° .

MODIFIKATIONEN UND AUSFÜHRUNGEN

SIKU VNV 1B 80 H ist mit einem Kugellagermotor und einem Feuchtigkeitssensor ausgestattet. Je nach Anschlussart ist der Ventilator ausgeschaltet oder läuft mit der Geschwindigkeit 1. Der Ventilator schaltet auf die Geschwindigkeit 2, wenn eine voreingestellte Luftfeuchtigkeit von 60% bis 90% erreicht wird. Der Ventilator schaltet aus, wenn die eingestellte Luftfeuchtigkeit um 10% unterschritten wird. Beim Einschalten des Lichts im Raum, schaltet der Ventilator mit einer Einschaltverzögerung von 50 Sekunden in die Geschwindigkeit 2. Deren Betriebsdauer wird mit einem Regler von 2 bis 30 Minuten eingestellt.

SIKU VNV 1B 80 TR verfügt über eine einstellbare Zeitschaltuhr. Je nach Anschlussart ist der Ventilator ausgeschaltet oder läuft mit der Geschwindigkeit 1. Beim Einschalten mit dem externen Schalter schaltet der Ventilator auf die Geschwindigkeit 1 nach Ablauf der einstellbaren Einschaltverzögerung von 0 bis 150 Sekunden. Nach dem Ausschalten läuft der Ventilator noch 2 bis 30 Minuten mit der 2. Geschwindigkeit nach und dann kehrt er wieder automatisch in den Ausgangszustand zurück. Die Betriebsdauer des Ventilators und die Einschaltverzögerung für die Geschwindigkeit 2 wird mit einem eingebauten Regler eingestellt.

ANWENDUNGSBEISPIELE

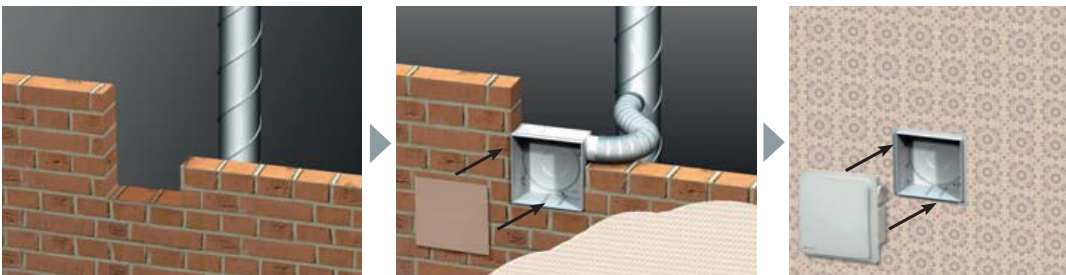

- Das Gehäuse des Ventilators ist während der allgemeinen Bauphase zu montieren und an einen Hauptlüftungsschacht anzuschließen. Das Kabel zum Anschluss der Ventilatoreinheit ist über eine spezielle Öffnung im Gehäuse abzuleiten. Die Frontseite der Ventilatoreinheit ist mit einem Schutzdeckel gegen Eindringen von Staub und Schmutz zu bedecken. Nach Abschluss von Renovierungsarbeiten ist der Schutzdeckel zu entfernen und die Ventilatoreinheit, die an die abgeleitete Elektroinstallation angeschlossen werden muss, in das Gehäuse einzubauen.
- Mehrere Ventilatoren können gleichzeitig in einem Lüftungsschacht betrieben werden. Das Gehäuse ermöglicht den Anschluss zusätzlicher Stutzen für die Entlüftung eines benachbarten Raumes.

VERFÜGBARE MODELLE

ARTIKELNUMMER

VERPACKUNGSEINHEIT

SIKU VNV 1B 80	(Art. Nr. 50369)	4 Stück
SIKU VNV 1B 80 TR	(Art. Nr. 50370)	4 Stück
SIKU VNV 1B 80 H	(Art. Nr. 50371)	4 Stück

ZUBEHÖR

Filter G4 zu Radialventilatoren VNV	(Art. Nr. 50519)	1 Stück
-------------------------------------	------------------	---------

REGLER



SCHLAUCHSCHELLEN



SIKU KV 80 SERIE



Kunststoffgehäuse zur Installation der VNV 1B 80 Ventilatoreinheit. Montage erfolgt in Küchen, Badezimmern, Sanitär- und Abstellräumen sowie in Wohngebieten.

PRODUKTBESCHREIBUNG

- für Gebäude mit Einrohrlüftungssystemen
- Einbau in der Wand während der allgemeinen Bauphase
- Anschlussstutzen \varnothing 80 mm
- der Anschluss an den Hauptlüftungsschacht erfolgt über ein flexibles Lüftungsrohr
- das Gehäuse und die selbsttätige Rückschlagklappe sind aus hochwertigem, robustem ABS-Kunststoff gefertigt (nicht feuerfest)
- Schutzdeckel zum Schutz des Gehäuses gegen Eindringen von Schmutz und Staub während der allgemeinen Bau- und Ausstattungsarbeiten im Raum
- für die synchrone Zweiraumlüftung können extra Stutzen in die gebohrte Öffnung im Gehäuse eingesetzt werden
- inklusive Überhitzungsschutz



ANSCHLUSSVARIANTEN DER STUTZEN FÜR ZWEIRAUMLÜFTUNG

ABMESSUNGEN (MM)



KV 80

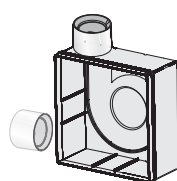

KV-L 80

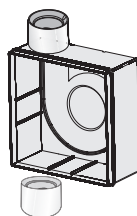

KV-D 80

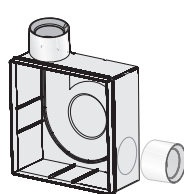

KV-R 80

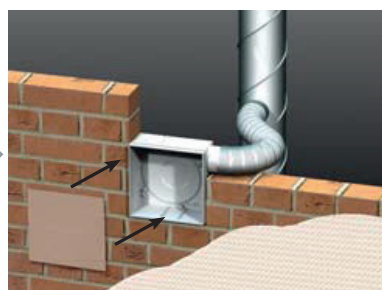
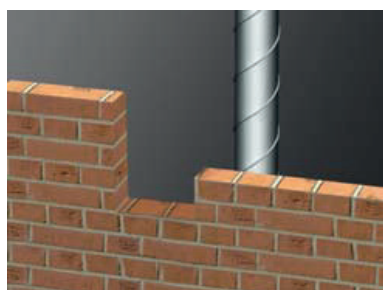
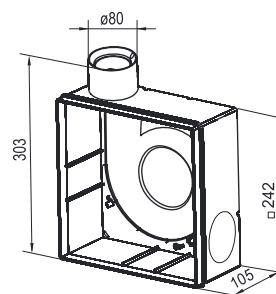

Das Gehäuse des Ventilators ist während der allgemeinen Bauphase zu montieren und an einen Hauptlüftungsschacht anzuschließen. Das Kabel zum Anschluss der Ventilatoreinheit ist über eine spezielle Öffnung im Gehäuse abzuleiten. Die Frontseite der Ventilatoreinheiten ist mit einem

Schutzdeckel gegen Eindringen von Staub und Schmutz zu bedecken. Nach Abschluss von Renovierungsarbeiten ist der Schutzdeckel zu entfernen und die Ventilatoreinheit, die an die abgeleitete Elektroinstallation angeschlossen werden muss, in das Gehäuse einzubauen.

LEISTUNGSDIAGRAMM

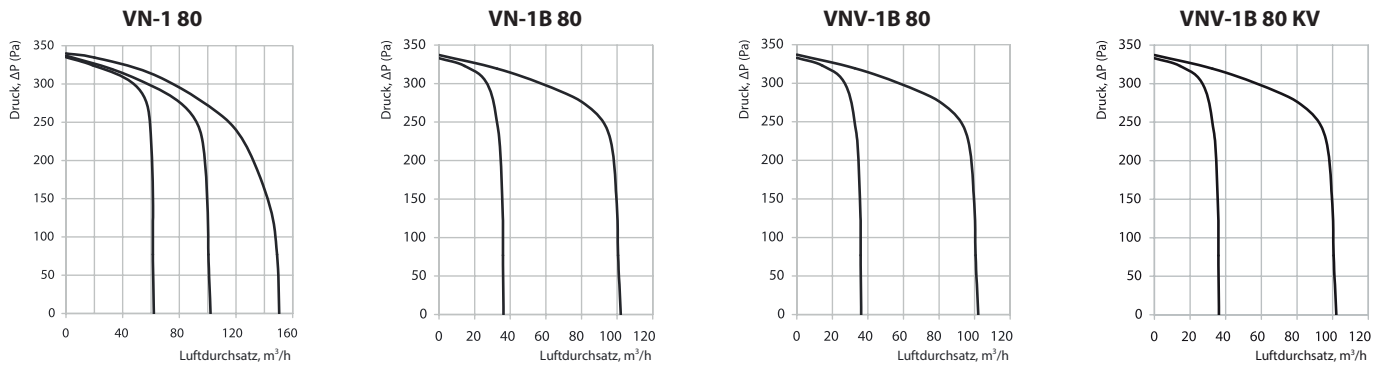

Die Kennlinie zeigt das hohe Förderdruckpotential von VN-/VNV-Ventilatoren bei Beibehaltung des permanenten Luftvolumenstroms. Dabei können mehrere Ventilatoren in einem Lüftungsschacht gleichzeitig funktionieren:

- bei 35 m³/h ist der verfügbare Druck bis 270 Pa;
- bei 60 m³/h ist der verfügbare Druck bis 260 Pa;
- bei 100 m³/h ist der verfügbare Druck bis 220 Pa;

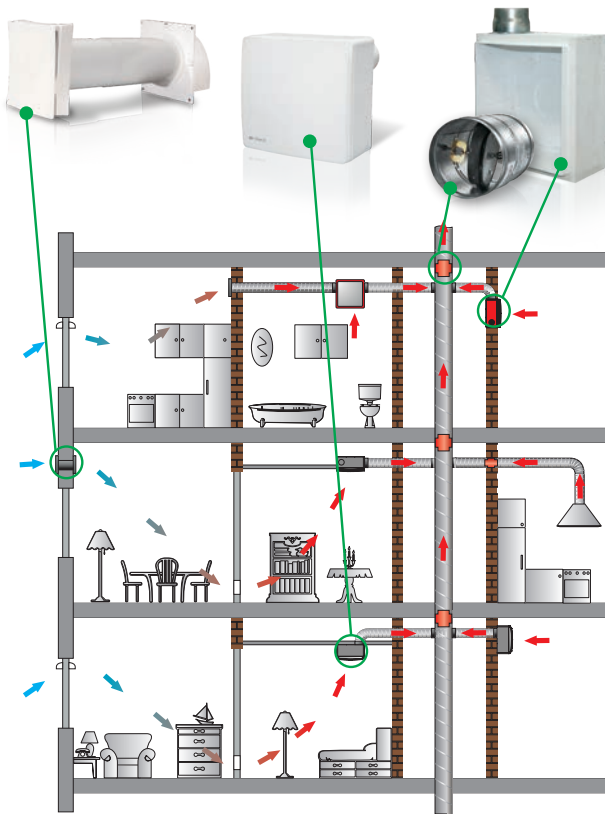

Die rasante Entwicklung der Wohnbauindustrie und neue zukunftsorientierte Technologien stellen hohe Anforderungen nicht nur an Gebäudekonstruktionen, sondern auch an innere Haussysteme wie Wasserversorgung, Abwassersystem und Lüftungssystem.

Mechanische energiesparende Lüftung ist eine unbedingte Voraussetzung für den modernen Hochhausneubau. Das Einrohrlüftungssystem mit einer synchronischen Entlüftung aus mehreren Räumen über einen Lüftungsschacht ist die am häufigsten verwendete Lüftungslösung. Ein Lüftungsschacht kann für die gleichzeitige Entlüftung von mehreren Wohnungen verwendet werden.

Ein flexibles Lüftungssystem, welches bereits in der Bauphase angelegt wird und die Anforderungen bezüglich der raumsparenden Montage, modernen Designs, einfacher Funktionalität und Betriebssteuerung erfüllt, ist die ideale Lösung für wohltuende Lüftung. Die Ventilatoren VN können diese Anforderungen vollständig erfüllen.

Anordnung der Einrohrlüftung

Frischluftzufuhr

Die frische Außenluft strömt von außen durch ein Fenster- oder Wand-Zuluftelement in Schlafräume und Wohnzimmer. Dabei wird die Zuluft gereinigt und schallgedämmt. Die Lüftungselemente werden in den Wänden und Fenstern eingebaut und dienen zur Luftvolumenstromregelung.

Abfuhr der verbrauchten Luft

Die verbrauchte Luft aus Wohnräumen wird durch Räume wie Küche, Toilette, Badezimmer mit hocheffizienten VN-Ventilatoren abgeführt.

VERFÜGBARE MODELLE

ARTIKELNUMMER

VERPACKUNGSEINHEIT

SIKU KV 80 (Ausgangsstutzen oben)	(Art. Nr. 50363)	4 Stück
SIKU KV-L 80 (Ausgangsstutzen oben, Eingangsstutzen links)	(Art. Nr. 50364)	5 Stück
SIKU KV-D 80 (Ausgangsstutzen oben, Eingangsstutzen unten)	(Art. Nr. 50366)	5 Stück
SIKU KV-R 80 (Ausgangsstutzen oben, Eingangsstutzen rechts)	(Art. Nr. 50365)	5 Stück

SIKU ABV-BOX 150

Der Radial-Rohrventilator dient den Zu- oder Abluftsystemen verschiedener Räume in Bereichen mit wenig Platz.



PRODUKTBESCHREIBUNG

- Kugellager
- für Montage in Bereichen mit wenig Platz
- kompatibel mit Lüftungsrohren mit \varnothing 150 mm
- das aerodynamisch optimierte, kompakte Gehäuse ist aus Stahl mit Polymerfarbe beschichtet
- externer Klemmkasten für den Stromanschluss
- klappbarer Deckel für leichten Zugang zum Motor
- einphasiger Außenläufermotor, Radiallaufrad mit rückwärts gekrümmten Schaufeln
- integrierter thermischer Überlastungsschutz mit automatischem Neustart
- dynamisch ausgewuchtete Turbine
- stufenlose Drehzahlregelung mit externer Thyristor-Steuerung
- Montage mit Montagewinkeln an der Wand oder an der Decke
- maximale Temperatur der transportierten Luft von -25°C bis zu $+40^{\circ}\text{C}$
- inklusive Überhitzungsschutz



IPX4



TECHNISCHE DATEN

MODELL	SPANNUNG 50/60 HZ	LEISTUNGS- AUFNAHME	STROMAUF- NAHME	DREHZAHL	LUFTFÖRDER- LEISTUNG	SCHALLDRUCK- PEGEL BEI 3 M	GEWICHT	SCHUTZART
SIKU ABV-BOX 150	220-240V	85W	0,38 A	2600 min-1	553m ³ /h	50 dBA	6,35 kg	IPX4

MODELL	D (MM)	B (MM)	H (MM)	L (MM)	L1 (MM)
SIKU ABV-BOX 150	149	305	170	480	382

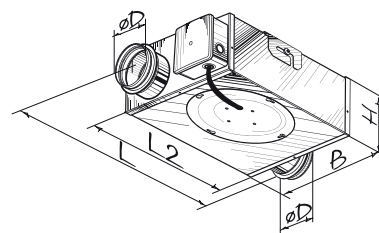

MONTAGE

- Aufgrund ihrer kompakten Ausführung ist der Ventilator ideal für die Montage bei Platzmangel z.B. über abgehängten Decken geeignet.
- Beliebige Einbaulage.
- Der Ventilator wird mit Montagewinkeln (im Lieferumfang enthalten) an der Wand oder an der Decke befestigt.



ANWENDUNGSBEISPIEL

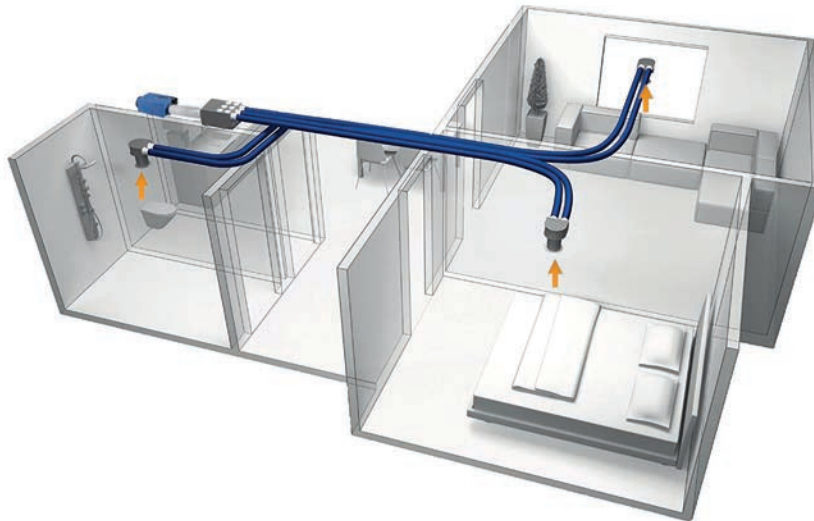

Dieses Anwendungsbeispiel beinhaltet folgende Zubehörteile:

- Luftverteilerkasten aus Metall
- Flexivent Rundrohre
- Deckenanschluss aus Metall

(mehr Details zum Zubehör finden Sie auf Seite 118)

VERFÜGBARE MODELLE

ARTIKELNUMMER

VERPACKUNGSEINHEIT

SIKU Box 150

(Art. Nr. 50466)

1 Stück

ZUBEHÖR

SIKU 0101755000

(Art. Nr. 50217)

1 Stück

SIKU 1002125/75x6

(Art. Nr. 50263)

1 Stück

SIKU 1001160/75x10

(Art. Nr. 50269)

1 Stück

SIKU 0811125 75x2

(Art. Nr. 50242)

1 Stück

SIKU AM 100 PRF

(Art. Nr. 50485)

1 Stück

SIKU AM 125 PRF

(Art. Nr. 50486)

1 Stück

RUNDROHR

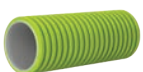

LUFTVERTEILER



LUFTVERTEILER



DECKENANSCHLUSS



TELLERVENTIL



SIKU KSA 150 2 E



Der Radial-Rohrventilator dient zur Be- oder Entlüftung von diversen Räumen mit hohen Anforderungen an den Geräuschpegel und Energieverbrauch.

PRODUKTBESCHREIBUNG

- Kugellager
- kompatibel mit Lüftungsrohren mit \varnothing 150 mm
- das doppelwandige Gehäuse ist aus Aluzink gefertigt und von innen durch eine Polystyrolschaum-Schicht wärme- und schallisoliert
- 2-polige Außenläufer-Asynchronmotoren und Radiallaufrad mit rückwärts gekrümmten Schaufeln sind aus verzinktem Stahlblech gefertigt
- stufenlose und stufenweise Drehzahlregelung über einen Thyristor- oder Trafo-Drehzahlregler
- maximale Temperatur der transportierten Luft von -25°C bis zu $+40^{\circ}\text{C}$
- inklusive Überhitzungsschutz



IP44



TECHNISCHE DATEN

MODELL	SPANNUNG 50/60 HZ	LEISTUNGS- AUFNAHME	STROMAUF- NAHME	DREHZAHL	LUFTFÖRDER- LEISTUNG	SCHALLDRUCK- PEGEL BEI 3 M	GEWICHT	SCHUTZART
SIKU KSA 150 2 E	230V	260W	1,16 A	2600 min ⁻¹	730m ³ /h	39,4 dBA	6,28 kg	IP44

MODELL	D (MM)	B (MM)	H (MM)	L (MM)	P (MM)
SIKU KSA 150 2 E	148	231	343	358	48

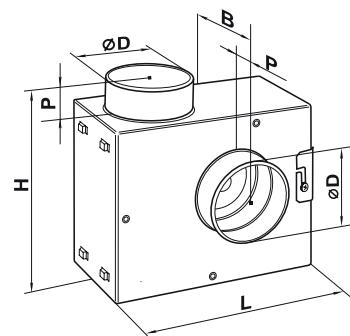

ANWENDUNGSBEISPIEL

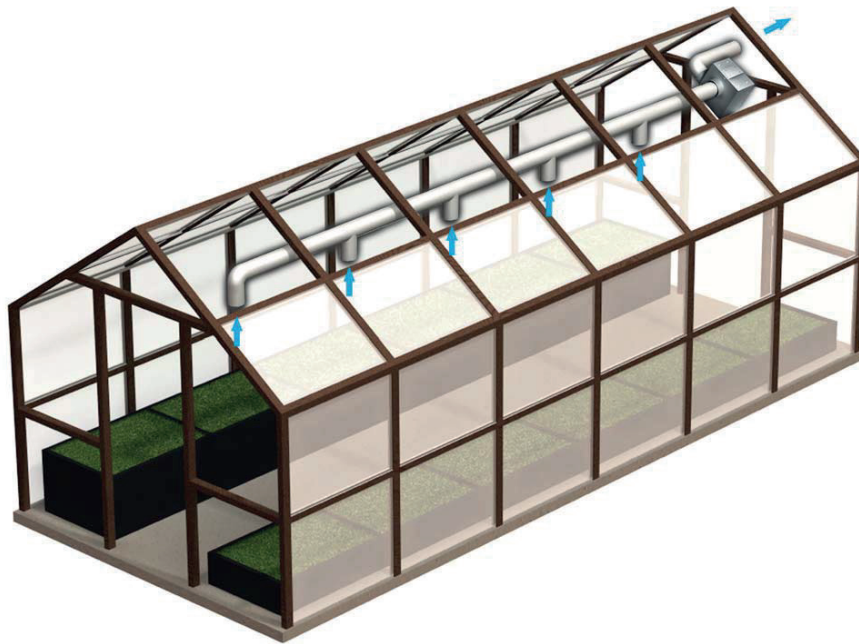

Dieses Anwendungsbeispiel beinhaltet folgende Zubehörteile:

- Luftverteilerkasten aus Metall
- Flexivent Rundrohre
- Deckenanschluss aus Metall

(mehr Details zum Zubehör finden Sie auf Seite 118)

VERFÜGBARE MODELLE

ARTIKELNUMMER

VERPACKUNGSEINHEIT

SIKU KSA 150 2 E

(Art. Nr. 50650)

1 Stück

ZUBEHÖR

SIKU SR 150/600

(Art. Nr. 30580)

4 Stück

SIKU KRA F 150

(Art. Nr. 30560)

2 Stück

SIKU KRA 150

(Art. Nr. 30558)

2 Stück

SIKU KOMu 150

(Art. Nr. 30562)

3 Stück

SIKU RSA5E-2-P

(Art. Nr. 50525)

4 Stück

SIKU RS 1-400

(Art. Nr. 30426)

16 Stück

SCHALLDÄMPFER

LUFTKLAPPEN

DREHZAHLREGLER



05

ZUBEHÖR

2 Jahre Garantie

Allgemeines Zubehör	98
Ventilatoren Zubehör	110
Zentrales Zubehör	118
Zubehör	135

SIKU TELLERVENTILE (TV)



VERFÜGBARE MODELLE	ARTIKELNUMMER	VPE
SIKU TV 100 ABS	(Art. Nr. 30152)	35 Stk.
SIKU TV 125 ABS	(Art. Nr. 30153)	25 Stk.

- der einfache Anschluss an Lüftungsrohre mit dem Durchmesser 100/125 mm erfolgt mit Klemmfedern
- für Be- und Entlüftungs-, Klima- und Luftheizsysteme
- aus hochwertigem ABS-Kunststoff hergestellt
- Montage in der Zwischendecke oder an der Wand
- stufenlose Luftdurchsatzregelung durch Drehung des beweglichen, zentralen Teils
- der Innenteil des Tellerventils ist mit einem Dichtring versehen

SIKU TELLERVENTILE (AM VRF)



VERFÜGBARE MODELLE	ARTIKELNUMMER	VPE
SIKU AM 100 VRF (100 mm, Metall)	(Art. Nr. 50420)	8 Stk.
SIKU AM 100 VRF N (100 mm, Edelstahl)	(Art. Nr. 50730)	8 Stk.
SIKU AM 125 VRF (125 mm, Metall)	(Art. Nr. 50297)	16 Stk.
SIKU AM 125 VRF N (125 mm, Edelstahl)	(Art. Nr. 50298)	8 Stk.

- der einfache Anschluss an Lüftungsrohre mit dem Durchmesser 100/125 mm erfolgt mit Klemmfedern
- für Be- und Entlüftungs-, Klima- und Luftheizsysteme
- Montage in der Zwischendecke oder an der Wand
- stufenlose Luftdurchsatzregelung durch Drehung des beweglichen, zentralen Teils
- der Innenteil des Tellerventils ist mit einem

SIKU TELLERVENTILE (AM PRF)



VERFÜGBARE MODELLE	ARTIKELNUMMER	VPE
SIKU AM 100 PRF (100 mm)	(Art. Nr. 50485)	8 Stk.
SIKU AM 125 PRF (125 mm)	(Art. Nr. 50486)	8 Stk.

- der einfache Anschluss an Lüftungsrohre mit dem Durchmesser 100/125 mm erfolgt mit Klemmfedern
- für Be- und Entlüftungs-, Klima- und Luftheizsysteme
- aus pulverbeschichtetem Stahl hergestellt
- Montage in der Zwischendecke oder an der Wand
- stufenlose Luftdurchsatzregelung durch Drehung des beweglichen, zentralen Teils
- der Innenteil des Tellerventils ist mit einem Dichtring versehen

SIKU DEKORABDECKUNG



VERFÜGBARE MODELLE	ARTIKELNUMMER	VPE
SIKU MV 100 PFs ABS	(Art. Nr. 50612)	25 Stk.
SIKU MV 125 PFs ABS	(Art. Nr. 50253)	20 Stk.
SIKU MV 150 PFs ABS	(Art. Nr. 50613)	15 Stk.

- Länge 14 mm
- für Belüftungs-, Klima- und Luftheizsysteme
- Montage in der Zwischendecke oder Befestigung an der Wand
- aus hochwertigem ABS-Kunststoff hergestellt
- einfache Montage mit dem Montageflansch und dem Verschlussring
- der Innenteil ist mit einem Dichtring zum satten Anliegen versehen
- mit eingebautem Insektenschutznetz

SIKU SCHELLEN



VERFÜGBARE MODELLE	ARTIKELNUMMER	VPE
SIKU C100 (Ø99-110mm)	(Art. Nr. 50509)	50 Stk.
SIKU C125 (Ø110-130mm)	(Art. Nr. 30550)	50 Stk.
SIKU C150 (Ø140-160mm)	(Art. Nr. 50299)	50 Stk.
SIKU C160 (Ø150-170mm)	(Art. Nr. 50469)	50 Stk.
SIKU C200 (Ø190-210mm)	(Art. Nr. 50301)	50 Stk.
SIKU C250 (Ø240-260mm)	(Art. Nr. 50631)	50 Stk.

- Schlauchschellen aus Edelstahl
- zur schnellen und sicheren Befestigung verschiedener runder Bestandteile des Lüftungssystems
- die Schellen erleichtern die Montage und Demontage der Ventilatoren während der Wartungs- und Reinigungsarbeiten

SIKU RÜCKSCHLAGKLAPPE MIT GEFEDERTEN DÄMPFERN



VERFÜGBARE MODELLE	ARTIKELNUMMER	VPE
SIKU KOMu 100	(Art. Nr. 50168)	9 Stk.
SIKU KOMu 125	(Art. Nr. 30561)	3 Stk.
SIKU KOMu 150	(Art. Nr. 30562)	3 Stk.

- zur Absperrung des Lüftungsrohres um Luftrückstrom bei abgeschaltetem System zu verhindern
- die Klappenplatten werden mit dem Luftdruck des Luftstroms geöffnet und mit der Feder geschlossen
- das Gehäuse der Klappe ist aus verzinktem Stahlblech und die zwei federbelasteten Platten sind aus Aluminium gefertigt
- Befestigung mit Schlauchschellen

SIKU RUNDROHRE

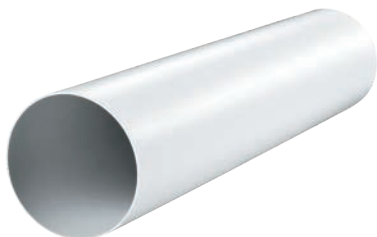

- zur Anordnung des runden Rohrverlaufs
- der Anschluss erfolgt über Verbinder mit einem passenden Durchmesser
- aus hochwertigem, weißem Kunststoff

VERFÜGBARE MODELLE	ARTIKELNUMMER	VPE
SIKU D100-1010 (Ø100mm, Länge 1m)	(Art. Nr. 50164)	10 Stk.
SIKU D100-1005 (Ø100mm, Länge 0,5m)	(Art. Nr. 50165)	10 Stk.
SIKU D125-2005 (Ø125mm, Länge 0,5m)	(Art. Nr. 50512)	10 Stk.
SIKU D150-3005 (Ø150mm, Länge 0,5m)	(Art. Nr. 50166)	10 Stk.
SIKU D150-3010 (Ø150mm, Länge 1m)	(Art. Nr. 50167)	10 Stk.
SIKU D160-1005 (Ø160mm, Länge 0,5m)	(Art. Nr. 50622)	6 Stk.
SIKU D160-1007 (Ø160mm, Länge 0,7m)	(Art. Nr. 50470)	4 Stk.
SIKU D160-1000 (Ø160mm, Länge 1m)	(Art. Nr. 50597)	4 Stk.
SIKU D200-4010 (Ø200mm, Länge 1m)	(Art. Nr. 50609)	5 Stk.

SIKU RUNDROHRE, FALTBAR



VERFÜGBARE MODELLE	ARTIKELNUMMER	VPE
SIKU F1010 (Ø100mm, Länge 1m)	(Art. Nr. 50172)	20 Stk.
SIKU F1005 (Ø100mm, Länge 0,5m)	(Art. Nr. 50174)	20 Stk.

- zur Anordnung des runden Rohrverlaufs
- der Anschluss erfolgt über Verbinder mit einem passenden Durchmesser
- aus hochwertigem, weißem Kunststoff

SIKU RUNDROHRVERBINDER MIT RÜCKSCHLAGKLAPPE



VERFÜGBARE MODELLE	ARTIKELNUMMER	VPE
SIKU 1111 (Ø100mm)	(Art. Nr. 50333)	20 Stk.
SIKU 2121 (Ø125mm)	(Art. Nr. 50513)	16 Stk.
SIKU 3131 (Ø150mm)	(Art. Nr. 50611)	28 Stk.

- Rundrohrverbinder mit Rückschlagklappe
- Verbindung von Lüftungsrohren mit einem gleichen Durchmesser
- aus hochwertigem, weißem Kunststoff
- der integrierte Anschlag sichert eine leichte Verbindung

SIKU MEHRSTUFIGE REDUZIERUNG FÜR RUNDROHRE



VERFÜGBARE MODELLE	ARTIKELNUMMER	VPE
SIKU 310	(Art. Nr. 50422)	48 Stk.

- Mehrstufige Reduzierung für Rundrohre Ø 80-100-120-125-150 mm
- zur Verbindung von Lüftungsrohren mit verschiedenen Durchmessern
- das Reduzierungsstück kann mit einem Messer auf den erforderlichen Durchmesser abgeschnitten werden
- aus hochwertigem, weißem Kunststoff

SIKU SEGMENTBOGEN 90° FÜR RUNDROHRE



VERFÜGBARE MODELLE	ARTIKELNUMMER	VPE
SIKU D100-121 (Ø100mm)	(Art. Nr. 50102)	22 Stk.
SIKU D125-222 (Ø125mm)	(Art. Nr. 50653)	14 Stk.
SIKU D150-323 (Ø150mm)	(Art. Nr. 50654)	8 Stk.

- Verbindung von Lüftungsrohren mit einem gleichen Durchmesser im Winkel von 90°
- aus hochwertigem, weißem Kunststoff

SIKU T-STÜCK FÜR RUNDROHRE



VERFÜGBARE MODELLE	ARTIKELNUMMER	VPE
SIKU 131 (Ø100mm)	(Art. Nr. 50113)	22 Stk.
SIKU 232 (Ø125mm)	(Art. Nr. 50655)	9 Stk.
SIKU 333 (Ø150mm)	(Art. Nr. 50656)	8 Stk.

- zur Anordnung der Abzweig-Verbindungen in Zu- und Abluftsystemen
- Verbindung von Lüftungsrohren mit gleichem Durchmesser und Integration in komplexe Lüftungssysteme
- auf dem T-Stück lassen sich drei Lüftungsrohre mit gleichem Durchmesser im 90° Winkel montieren
- aus hochwertigem, weißem Kunststoff

SIKU ADAPTER, ÜBERGANG RUND AUF ECKIG



VERFÜGBARE MODELLE	ARTIKELNUMMER	VPE
SIKU 511 (Ø100mm, 55x110mm)	(Art. Nr. 50114)	30 Stk.
SIKU 812 (Ø125mm, 60x204mm)	(Art. Nr. 50501)	12 Stk.

- Übergang rund auf eckig
- Anschluss an Flachkanäle mit einer passenden Querschnittsgröße und passendem Durchmesser
- aus hochwertigem, weißem Kunststoff

SIKU T-STÜCK FÜR ROHRLEITUNGEN UND LUFTKANÄLE

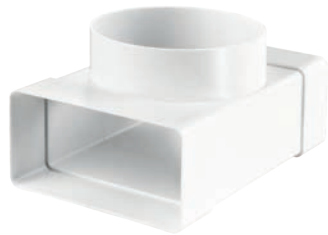

VERFÜGBARE MODELLE	ARTIKELNUMMER	VPE
SIKU 531 (Ø100mm, 55x110mm)	(Art. Nr. 50115)	25 Stk.

- T-Stück zum direkten Anschluss von Luftkanälen und Lüftungsrohren
- zur Anordnung der Abzweigverbindungen in Zu- und Abluftsystemen
- aus hochwertigem, weißem Kunststoff

SIKU KANALBOGEN 90° RUND AUF ECKIG



VERFÜGBARE MODELLE	ARTIKELNUMMER	VPE
SIKU 521 (Ø100mm, 55x110mm)	(Art. Nr. 50111)	28 Stk.
SIKU 821 (Ø100mm, 60x204mm)	(Art. Nr. 50615)	10 Stk.
SIKU 822 (Ø125mm, 60x204mm)	(Art. Nr. 50614)	9 Stk.

- Kanalbogen 90° rund auf eckig
- Anschluss an Flachkanäle mit einer passenden Querschnittsgröße und passendem Durchmesser
- aus hochwertigem, weißem Kunststoff

SIKU FLACHKANÄLE



VERFÜGBARE MODELLE	ARTIKELNUMMER	VPE
SIKU 5005 (55x110mm, Länge 0,5m)	(Art. Nr. 50105)	20 Stk.
SIKU 5010 (55x110mm, Länge 1m)	(Art. Nr. 50106)	20 Stk.
SIKU 8005 (60x204mm, Länge 0,5m)	(Art. Nr. 50334)	10 Stk.
SIKU 8010 (60x204mm, Länge 1m)	(Art. Nr. 50498)	10 Stk.

- Anschluss mit Verbindungen einer passenden Querschnittsgröße
- aus hochwertigem, weißem Kunststoff

SIKU FLACHKANÄLE, FALTBAR



VERFÜGBARE MODELLE	ARTIKELNUMMER	VPE
SIKU F5005 (55x110mm, Länge 0,5m)	(Art. Nr. 50173)	20 Stk.
SIKU F5010 (55x110mm, Länge 1m)	(Art. Nr. 50171)	20 Stk.

- Anschluss mit Verbindungen einer passenden Querschnittsgröße
- aus hochwertigem, weißem Kunststoff

SIKU STECKVERBINDER FÜR FLACHKANÄLE



VERFÜGBARE MODELLE	ARTIKELNUMMER	VPE
SIKU 515 (55x110mm)	(Art. Nr. 50108)	32 Stk.
SIKU 818 (60x204mm)	(Art. Nr. 50499)	30 Stk.

- Flachkanalverbinder
- Verbindung von Flachkanälen mit einer passenden Querschnittsgröße
- direkter Anschluss an Luftkanäle
- der integrierte Anschlag sichert eine leichte Verbindung
- aus hochwertigem, weißem Kunststoff

SIKU FLACHKANALVERBINDER



VERFÜGBARE MODELLE	ARTIKELNUMMER	VPE
SIKU 5153 (55x110mm)	(Art. Nr. 50616)	40 Stk.
SIKU 8183 (60x204mm)	(Art. Nr. 50335)	20 Stk.

- zur Verbindung von flexiblen Luftkanälen mit einer passenden Querschnittsgröße
- die Luftkanäle werden mit dem Verbinder überzogen und mit Schlauchschellen befestigt
- aus hochwertigem, weißem Kunststoff

SIKU KANALBOGEN 90° VERTIKAL FÜR FLACHKANÄLE



VERFÜGBARE MODELLE	ARTIKELNUMMER	VPE
SIKU 5252 (55x110mm)	(Art. Nr. 50107)	10 Stk.
SIKU 8282 (60x204mm)	(Art. Nr. 50336)	18 Stk.

- zur Verbindung von Flachkanälen mit einer passenden Querschnittsgröße mit vertikalem Winkel von 90°
- direkter Anschluss an Luftkanäle
- aus hochwertigem, weißem Kunststoff

SIKU KANALBOGEN 90° HORIZONTAL FÜR FLACHKANÄLE



VERFÜGBARE MODELLE	ARTIKELNUMMER	VPE
SIKU 5251 (55x110mm)	(Art. Nr. 50109)	14 Stk.
SIKU 8281 (Ø100mm, 60x204mm)	(Art. Nr. 50500)	13 Stk.

- zur Verbindung von Flachkanälen mit einer passenden Querschnittsgröße mit horizontalem Winkel von 90°
- direkter Anschluss an Luftkanäle
- aus hochwertigem, weißem Kunststoff

SIKU MEHRSTUFIGER VERBINDER FÜR FLACHKANÄLE



VERFÜGBARE MODELLE	ARTIKELNUMMER	VPE
SIKU 52510 (55x110mm)	(Art. Nr. 50112)	20 Stk.
SIKU 82810 (Ø100mm, 60x204mm)	(Art. Nr. 50617)	10 Stk.

- direkter Winkelanschluss an einen Luftkanal mit passender Querschnittsgröße
- Drehwinkel von 3° bis 48° (je nach gewünschtem Drehwinkel wird auf einer Seite ein Teil des Verbinders mit einem Messer abgeschnitten)
- aus hochwertigem, weißem Kunststoff

SIKU T-STÜCK FÜR FLACHKANÄLE



VERFÜGBARE MODELLE	ARTIKELNUMMER	VPE
SIKU 535 (55x110mm)	(Art. Nr. 50116)	28 Stk.
SIKU 838 (60x204mm)	(Art. Nr. 50618)	8 Stk.

- zur Anordnung der Abzweigverbindungen in Zu- und Abluftsystemen
- auf dem T-Stück können drei Luftkanäle mit gleicher Querschnittsgröße mit einem 90° Winkel montiert werden
- aus hochwertigem, weißem Kunststoff

SIKU FLACHKANALHALTER



VERFÜGBARE MODELLE	ARTIKELNUMMER	VPE
SIKU 56 (55x110mm)	(Art. Nr. 50110)	48 Stk.
SIKU 86 (60x204mm)	(Art. Nr. 50557)	60 Stk.

- zum Anschluss der Luftkanäle an der Wand, Decke oder einer anderen flachen Oberfläche mit Schrauben
- der Sonderaufbau sichert die zuverlässige Befestigung des Luftkanals mit dem Halter sowie schnelle Demontage
- aus hochwertigem, weißem Kunststoff

SIKU ENDGITTER



VERFÜGBARE MODELLE	ARTIKELNUMMER	VPE
SIKU 571 ABS (55x110mm)	(Art. Nr. 50481)	50 Stk.
SIKU 871 ABS (60x204mm)	(Art. Nr. 50552)	20 Stk.

- Endgitter der Ansaug- und Ausblasöffnungen
- korrekte Verteilung des Luftstroms im Innenraum
- die Frontseite ist für die Reinigung leicht abnehmbar
- Wand- oder Deckenmontage
- aus hochwertigem, weißem Kunststoff

SIKU LÜFTUNGSGITTER MIT UNIVERSALANSCHLUSS

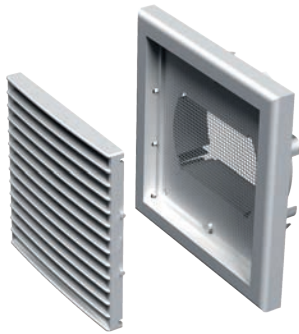

VERFÜGBARE MODELLE	ARTIKELNUMMER	VPE
SIKU MV 100 VUs ASA	(Art. Nr. 50184)	35 Stk.

- Abmessungen (HxBxT): 154x154x15mm
- Wand- oder Deckenmontage (mit Schrauben)
- Anschluss an einem Lüftungsrohr mit dem Durchmesser 100mm oder 125mm, oder an einen Luftkanal mit der Querschnittsgröße 55x110mm
- aus hochwertigem, robustem Kunststoff
- mit schräggestellten Lamellen
- inklusive Insektenschutz
- Hitze- und Frostbeständigkeit
- mehrteilige Konstruktion - der innere Teil wird mit verschiebbaren Schnappverschlüssen befestigt, weshalb eine Reinigung ohne Demontage möglich ist

SIKU ZU- UND ABLUFTGITTER



VERFÜGBARE MODELLE	ARTIKELNUMMER	VPE
SIKU MV 100 Vs ABS	(Art. Nr. 50356)	35 Stk.
SIKU MV 120 Vs ABS	(Art. Nr. 50252)	24 Stk.
SIKU MV 150 Vs ABS	(Art. Nr. 50358)	18 Stk.

- Wand- oder Deckenmontage (mit Schrauben)
- aus hochwertigem, robustem Kunststoff
- mit schräggestellten Lamellen
- inklusive Insektenschutz
- mit rundem Flansch
- mehrteilige Konstruktion - der innere Teil wird mit verschiebbaren Schnappverschlüssen befestigt, weshalb eine Reinigung ohne Demontage möglich ist

SIKU AUSSENHAUBEN, EDELSTAHL



VERFÜGBARE MODELLE	ARTIKELNUMMER	VPE
SIKU MVM 102 V N (mit Rückschlagklappe)	(Art. Nr. 50521)	6 Stk.
SIKU MVM 122 V N (mit Rückschlagklappe)	(Art. Nr. 50288)	6 Stk.
SIKU MVM 152 V N (mit Rückschlagklappe)	(Art. Nr. 50289)	6 Stk.

- Wandmontage (mit Schrauben)
- aus Edelstahl
- mit einer Rückschlagklappe ausgestattet
- mit einer Gummidichtung versehen

SIKU AUSSENVERSCHLÜSSE, EDELSTAHL



VERFÜGBARE MODELLE	ARTIKELNUMMER	VPE
SIKU MVM 100 VJN	(Art. Nr. 30502)	10 Stk.
SIKU MVM 125 VJN	(Art. Nr. 30525)	10 Stk.
SIKU MVM 150 VJN	(Art. Nr. 30526)	12 Stk.

- Wandmontage (mit Schrauben)
- aus Edelstahl
- mit einer Gummidichtung zum satten Anliegen an der Wand versehen

SIKU AUSSENVERSCHLÜSSE, METALL



VERFÜGBARE MODELLE	ARTIKELNUMMER	VPE
SIKU MVM 125s A weiß (LxH: 125x111mm)	(Art. Nr. 50057)	40 Stk.
SIKU MVM 125s A grau (LxH: 125x111mm)	(Art. Nr. 50060)	40 Stk.
SIKU MVM 150s A weiß (LxH: 150x136mm)	(Art. Nr. 50058)	40 Stk.
SIKU MVM 150s A grau (LxH: 150x136mm)	(Art. Nr. 50061)	40 Stk.
SIKU MVM 200s A weiß (LxH: 200x182mm)	(Art. Nr. 50059)	30 Stk.
SIKU MVM 200s A grau (LxH: 200x182mm)	(Art. Nr. 50062)	30 Stk.
SIKU MVM 250s A weiß (LxH: 250x234mm)	(Art. Nr. 50713)	20 Stk.
SIKU MVM 300s A weiß (LxH: 300x284mm)	(Art. Nr. 50714)	18 Stk.

- Wand- oder Deckenmontage (mit Schrauben)
- aus hochwertigem, robustem Kunststoff
- aus pulverbeschichtetem Aluminium
- inklusive Insektenschutznetz
- ohne Flansch

SIKU REVISIONSTÜR FÜR FLIESEN



VERFÜGBARE MODELLE	ARTIKELNUMMER	VPE
SIKU Revisionstür DKP 200x300	(Art. Nr. 30537)	10 Stk.
SIKU Revisionstür DKP 250x300	(Art. Nr. 30538)	9 Stk.

- zum Wandeinbau - Befestigung an einer Fliese
- für schnellen Zugang zu verkleideten Sanitärinstallationen und Versorgungsleitungen
- die Unterputzmontage erhält edles Aussehen
- der PVC Rahmen ist mit einem Montageverschluss versehen und bedeckt die Fliesen-Fugen
- für Räume mit hoher Luftfeuchtigkeit geeignet
- die Metallplatte wird mittels Magnetverschluss am Rahmen befestigt
- einfaches Öffnen und Schließen durch leichtes Drücken oder mit einer Saugglocke
- einfache Montage mit Klemmfedern
- dank verstellbarer Höhe des Magnetverschlusses kann die Position einer Fliese angepasst werden
- einfache Wartung

SIKU REVISIONSTÜR, METALL



VERFÜGBARE MODELLE	ARTIKELNUMMER	VPE
SIKU Revisionstür Metall (298,1x298,1)	(Art. Nr. 30532)	12 Stk.

- aus hochwertigem, pulverbeschichtetem Stahl
- die Zinkphosphatierung sichert die 100% Integrität der Beschichtung und einen zuverlässigen Korrosionsschutz
- Türanschlag rechts oder links möglich
- einfache Montage mit Zementmörtel oder Klebstoff
- zum Wand- oder Deckeneinbau geeignet
- ermöglicht einen schnellen Zugang zu verkleideten Sanitärinstallationen und Versorgungsleitungen
- für Räume mit hoher Luftfeuchtigkeit geeignet
- einfache Wartung

SIKU REVISIONSTÜR, METALL, VERSPERRBAR



VERFÜGBARE MODELLE	ARTIKELNUMMER	VPE
SIKU Revisionstür DMZ 200x200	(Art. Nr. 30533)	7 Stk.
SIKU Revisionstür DMZ 250x300	(Art. Nr. 30534)	10 Stk.
SIKU Revisionstür DMZ 300x300	(Art. Nr. 50419)	6 Stk.
SIKU Revisionstür DMZ 400x600	(Art. Nr. 50418)	5 Stk.
SIKU Revisionstür DMZ 600x600	(Art. Nr. 50487)	5 Stk.

- Revisionstür mit Schlüssel versperrbar
- aus hochwertigem pulverbeschichtetem Stahl
- die Zinkphosphatierung sichert die 100% Integrität der Beschichtung und einen zuverlässigen Korrosionsschutz
- Türanschlag rechts oder links möglich
- einfache Montage mit Zementmörtel oder Klebstoff
- zum Wand- oder Deckeneinbau geeignet
- ermöglicht einen schnellen Zugang zu verkleideten Sanitärinstallationen und Versorgungsleitungen
- für Räume mit hoher Luftfeuchtigkeit geeignet
- einfache Wartung

SIKU REVISIONSTÜR, KUNSTSTOFF, WEISS



VERFÜGBARE MODELLE	ARTIKELNUMMER	VPE
SIKU Revisionstür D 150x150	(Art. Nr. 30535)	25 Stk.
SIKU Revisionstür D 200x200	(Art. Nr. 30536)	44 Stk.
SIKU Revisionstür D 400x600	(Art. Nr. 50120)	13 Stk.

- aus hochwertigem ABS-Kunststoff
- einfaches Öffnen und Schließen durch leichtes Drücken
- Türanschlag rechts oder links möglich
- einfache Montage mit Zementmörtel oder Klebstoff
- zum Wand- oder Deckeneinbau geeignet
- ermöglicht einen schnellen Zugang zu verkleideten Sanitärinstallationen und Versorgungsleitungen
- für Räume mit hoher Luftfeuchtigkeit geeignet
- einfache Wartung

SIKU DREHZAHLREGLER RS 1-400



VERFÜGBARE MODELLE	ARTIKELNUMMER	VPE
SIKU RS 1-400	(Art. Nr. 30426)	16 Stk.

- dient zum Ein- und Ausschalten und zur Drehzahlregelung von spannungsgesteuerten Ventilator-Einphasenmotoren in Lüftungssystemen
- stufenlos einstellbar
- geeignet für alle Lüfter ohne Timer, Hygrostat, etc.
- ausgestattet mit einem HF-Filter
- Kunststoffgehäuse
- hohe Leistungsfähigkeit
- Ein- und Ausschalten durch Drehknopf
- Unterputzmontage im Innenbereich in der UP-Abzweigdose MKV-4 möglich

SPANNUNG 50/60 HZ	STROMAUFNAHME	UMGEBUNGSTEMPERATUR	ABMESSUNGEN	GEWICHT	SCHUTZART
1 ~ 230 V	1,8 A	35 °C	78 x 78 x 63 mm	0,11 kg	IP40

SIKU DREHZAHLREGLER P-2-1-300



VERFÜGBARE MODELLE	ARTIKELNUMMER	VPE
SIKU P-2-1-300	(Art. Nr. 30417)	9 Stk.

- dient zum Ein- und Ausschalten und zur Drehzahlregelung von mehrstufigen Ventilatoren
- externer Schalter
- Ein- und Ausschalten durch Drehknopf
- 2 Geschwindigkeiten
- für 2-stufige Ventilatoren (z.B. SIKU TT Pro Serie)
- Schaltung gemeinsam mit der Raumbelichtung möglich
- hochwertiges Kunststoffgehäuse

SPANNUNG 50/60 HZ	STROMAUFNAHME	UMGEBUNGSTEMPERATUR	ABMESSUNGEN	GEWICHT	SCHUTZART
1 ~ 230 V	3,0 A	40 °C	88 x 88 x 51 mm	0,13 kg	IP40

SIKU SENSOR-DREHZAHGREGLER SRS-1



VERFÜGBARE MODELLE	ARTIKELNUMMER	VPE
SIKU SRS-1	(Art. Nr. 50213)	10 Stk.

- zur Ein-/ Ausschaltung und Drehzahlregelung von spannungsgesteuerten Ventilator-Einphasenmotoren in Lüftungssystemen
- Kunststoffgehäuse
- Touchpad mit vorgespanntem Glas
- Ein-/ Aus-Taste und zwei Drehzahlregeltasten (min. - max.)
- die eingestellte Drehzahl wird mittels LED Anzeige angezeigt
- hohe Regelgenauigkeit
- AP-Montage im Innenbereich oder in runden Standard Abzweigdosen
- Lebensdauer 100.000 Schaltungen
- Kabelquerschnitt von 0,5 bis 1 mm²
- Feuchtigkeitsbereich von 5% bis 80% (ohne Kondensatbildung)

SPANNUNG 50/60 HZ	MAX. LASTSTROM	TEMPERATURBEREICH	ABMESSUNGEN	GEWICHT	SCHUTZART
220-240 V	1 A	von -10°C bis +45°C	86 x 86 mm	0,138 kg	IP30

SIKU EINPHASEN-DREHZAHGREGLER RSA5E-2-P



VERFÜGBARE MODELLE	ARTIKELNUMMER	VPE
SIKU RSA5E-2-P	(Art. Nr. 50525)	4 Stk.

- zur Drehzahlregelung von Einphasen-Ventilatoren
- fünf Geschwindigkeitsstufen
- Reglergehäuse aus nicht brennbaren thermoplastischen Kunststoff hergestellt
- der Drehzahlregler hat fünf Einstellungen mit der Ausgangsspannung 110V - 130V - 160V - 190V - 230V
- ist mit einer Ein-/Aus-Taste, einer Anzeigelampe, einem Drehzahlwechselknopf und einer Alarmlampe ausgestattet
- verfügt über eine eingebaute Motorschutzeinrichtung, welche die Stromversorgung unterbricht, sobald das Temperaturrelais, welches im Elektromotor des Ventilators eingebaut ist, ausgelöst wird; die Wiedereinschaltung erfolgt erst, wenn die Motortemperatur dem Betriebswert entspricht
- Montage erfolgt im Innenbereich (bei der Montage ist die freie Luftzirkulation zur Kühlung der Innenkreise zu sichern)

SPANNUNG 50/60 HZ	STROMAUFNAHME	UMGEBUNGSTEMPERATUR	ABMESSUNGEN	GEWICHT	SCHUTZART
1 ~ 230 V	2,0 A	40 °C	222x120x100 mm	3,1 kg	IP44

SIKU STEUERGERÄT BU-1-60



PRODUKTBESCHREIBUNG

- zur Automatisierung und Betriebssteuerung der Kleinraumventilatoren
- Funktionen: Zeitschalter, Feuchtigkeitssensor, Photosensor und Bewegungssensor sind beliebig miteinander kombinierbar
- Gehäuse und Laufrad sind aus hochwertigem Kunststoff gefertigt
- die Frontplatte ist mit Betriebsleuchten ausgestattet, welche die aktivierten Betriebsarten anzeigen
- das Steuergerät ist für die Innenraummontage ausgelegt und kann in der Nähe des Ventilators installiert werden

TECHNISCHE DATEN

SPANNUNG 50/60 HZ	LEISTUNG	MAX. LASTSTROM	UMGEBUNGSTEMPERATUR	ABMESSUNGEN	GEWICHT	SCHUTZART
1 ~ 230 V	60 W	0,3 A	40 °C	151x46x27 mm	0,075 kg	IP34

AUFBAU

Nachlaufschalter: Nach dem Ausschalten des Ventilators über einen Einbauschalter oder über einen externen Schalter, läuft der Ventilator noch für die eingestellte Zeitdauer von 5 Sekunden bis zu 30 Minuten nach. Danach schaltet das Steuergerät den Ventilator aus.

Intervallzeitschaltuhr: Der Ventilator schaltet sich ein und aus, gemäß der eingestellten Zeitspanne (einstellbar von 5 Sekunden bis zu 30 Minuten).

Feuchtigkeitssensor: Der Ventilator schaltet sich ein, wenn die Raumluftfeuchtigkeit die eingestellte Feuchtigkeitsstufe überschreitet. Er schaltet sich aus, sobald die Raumluftfeuchtigkeit wieder unter den eingestellten Wert gefallen ist. Die gewünschte Feuchtigkeitsstufe ist individuell einstellbar.

Bewegungssensor: Wenn eine Bewegung in einem Erkennungsbereich von 4 Meter und Betrachtungswinkel von 100° erkannt wird, schaltet sich der Ventilator ein. Wenn keine Bewegung im Erkennungsbereich erkannt wird, schaltet sich der Ventilator durch den

Nachlaufschalter, nach Ablauf der Nachlaufzeit (einstellbar von 5 Sekunden bis zu 30 Minuten) aus. Der Bewegungssensor ist eine ideale Lösung für periodisch genutzte Räume.

Photosensor: Der eingebaute Photosensor reagiert auf die Beleuchtungsstärke im Raum und steuert den Ventilatorbetrieb.

Nachtbetrieb: Nachdem das Licht ausgeschaltet wird, schaltet sich der Ventilator ein und läuft für den eingestellten Zeitraum nach. Der Sollwert der Beleuchtungsstärke ist mit dem Potentiometer individuell einstellbar.

Tagbetrieb: Nachdem das Licht eingeschaltet wird, läuft der Ventilator mit. Sobald das Licht wieder ausgeschaltet wird, läuft der Ventilator für den eingestellten Zeitraum nach. Wenn die Beleuchtung über 60 Minuten eingeschaltet ist, schaltet sich der Ventilator aus. Der Sollwert der Beleuchtungsstärke ist mit dem Potentiometer individuell einstellbar.

VERFÜGBARE MODELLE

ARTIKELNUMMER

VERPACKUNGSEINHEIT

SIKU Steuergerät BU-1-60

(Art. Nr. 50121)

7 Stück

SIKU ELEKTRISCHE LÜFTUNGSKLAPPE MIT ZUGSCHALTER



VERFÜGBARE MODELLE	ARTIKELNUMMER	VPE
SIKU 100 EL-IV	(Art. Nr. 30591)	12 Stk.
SIKU 125 EL-IV	(Art. Nr. 30592)	12 Stk.
SIKU 150 EL-IV	(Art. Nr. 30593)	8 Stk.

- für SIKU ML Serie, SIKU LD Serie und SIKU S Serie
- mit Kontrolllampe und Zugschalter

SIKU RÜCKSCHLAGKLAPPE



VERFÜGBARE MODELLE	ARTIKELNUMMER	VPE
SIKU OKL10 (Ø100mm)	(Art. Nr. 26726)	50 Stk.
SIKU OKL12 (Ø125mm)	(Art. Nr. 30356)	30 Stk.
SIKU OKL15 (Ø150mm)	(Art. Nr. 30357)	20 Stk.

- Verhinderung des Luftrückstromes
- Gehäuse ist aus ABS Kunststoff aus einem speziellen leichten Polymer hergestellt
- kompatibel mit Ventilatoren mit einem Anschlussstutzen-Durchmesser 100, 125 oder 150 mm
- für Kleinraumventilatoren (M Serie, S Serie, Silenta Serie, LD Serie, LD Auto, SIKU 1, SIKU 1L, SIKU 2L, SIKU 100 VK0 L, SIKU 125 VK0 L)
- die Rückschlagklappen haben eine Stärke von 14 mm

SIKU FLEXSCHLÄUCHE



VERFÜGBARE MODELLE	ARTIKELNUMMER	VPE
SIKU FR Alu DM100 L1000-3000	(Art. Nr. 30156)	80 Stk.
SIKU FR PVC DM100 L600-1000	(Art. Nr. 30157)	30 Stk.

- Flexschläuche mit DM 100 mm
- Einsatz für Zu- oder Belüftungssysteme
- maximale Luftstromgeschwindigkeit von 30m/s
- Temperaturbereich des SIKU FR Alu: -30°C bis +25°C
- Temperaturbereich des SIKU FR PVC: -18°C bis +70°C

SIKU TELESKOPROHR



VERFÜGBARE MODELLE	ARTIKELNUMMER	VPE
SIKU TC DM 100 L300-500	(Art. Nr. 30155)	10 Stk.
SIKU TC DM 125 L300-500	(Art. Nr. 50070)	10 Stk.
SIKU TC DM 150 L300-500	(Art. Nr. 50071)	10 Stk.

- zur Wandmontage
- die Rohrlänge ist regulierbar von 300 bis 500 mm
- aus hochwertigem, robustem Kunststoff

SIKU LÜFTUNGSGITTER



VERFÜGBARE MODELLE	ARTIKELNUMMER	VPE
SIKU MV 103 JV ABS (Ø100mm)	(Art. Nr. 50072)	26 Stk.

- runder Anschlussflansch
- Abmessungen: 156 x 156 mm
- aus hochwertigem, robustem Kunststoff

SIKU LÜFTUNGSGITTER



VERFÜGBARE MODELLE	ARTIKELNUMMER	VPE
SIKU MV 103 VRs ABS (Ø100mm)	(Art. Nr. 50191)	26 Stk.

- runder Anschlussflansch
- Abmessungen: 156 x 156 mm
- mit Durchflussregelung
- inklusive Insektenschutznetz
- aus hochwertigem, robustem Kunststoff

SIKU LÜFTUNGSGITTER



VERFÜGBARE MODELLE	ARTIKELNUMMER	VPE
SIKU MV 123/125 VRs ABS (Ø125mm)	(Art. Nr. 50196)	20 Stk.
SIKU MV 123/150 VRs ABS (Ø150mm)	(Art. Nr. 50197)	18 Stk.

- runder Anschlussflansch
- Abmessungen: 193 x 193 mm
- mit Durchflussregelung
- inklusive Insektenschutznetz
- aus hochwertigem, robustem Kunststoff

SIKU LÜFTUNGSGITTER



VERFÜGBARE MODELLE	ARTIKELNUMMER	VPE
SIKU MV 123/125 JV ABS (Ø125mm)	(Art. Nr. 50200)	13 Stk.
SIKU MV 123/150 JV ABS (Ø150mm)	(Art. Nr. 50201)	13 Stk.

- runder Anschlussflansch
- Abmessungen: 193 x 193 mm
- mit Durchflussregelung
- inklusive Insektenschutznetz
- aus hochwertigem, robustem Kunststoff

SIKU LÜFTUNGSGITTER



VERFÜGBARE MODELLE	ARTIKELNUMMER	VPE
SIKU MV 123 S ABS	(Art. Nr. 50192)	30 Stk.

- Abmessungen: 193 x 193 mm
- inklusive Insektenschutznetz
- aus hochwertigem, robustem Kunststoff

SIKU LÜFTUNGSGITTER

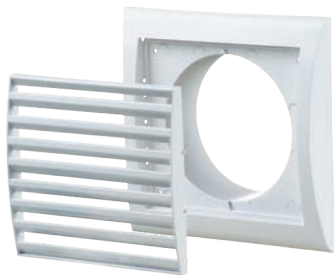

VERFÜGBARE MODELLE	ARTIKELNUMMER	VPE
SIKU MV 103 Vs ABS (Ø100mm)	(Art. Nr. 50190)	26 Stk.

- runder Anschlussflansch
- Abmessungen: 156 x 156 mm
- inklusive Insektenschutznetz
- aus hochwertigem, robustem Kunststoff

SIKU LÜFTUNGSGITTER



VERFÜGBARE MODELLE	ARTIKELNUMMER	VPE
SIKU MV 123/125 Vs ABS (Ø125mm)	(Art. Nr. 50194)	20 Stk.
SIKU MV 123/150 Vs ABS (Ø150mm)	(Art. Nr. 50195)	13 Stk.

- runder Anschlussflansch
- Abmessungen: 193 x 193 mm
- inklusive Insektenschutznetz
- aus hochwertigem, robustem Kunststoff

SIKU LÜFTUNGSGITTER, SELBSTTÄTIG



VERFÜGBARE MODELLE	ARTIKELNUMMER	VPE
SIKU MV 250/150 VJ ABS (Ø150mm)	(Art. Nr. 30605)	17 Stk.

- mit rundem Anschlussflansch zum Anschluss an
- Lüftungsrohre mit Ø 150 mm
- Abmessungen (HxBxT mit Flansch): 214x250x41 mm
- mit selbsttätigen Verschlussklappen zur Verhinderung des Luftrückstroms ausgestattet
- zur Wandmontage (mit Schrauben)
- aus hochwertigem, robustem Kunststoff

SIKU LÜFTUNGSGITTER



VERFÜGBARE MODELLE	ARTIKELNUMMER	VPE
SIKU MV 100 bVs ABS	(Art. Nr. 30540)	90 Stk.
SIKU MV 125 bVs ABS	(Art. Nr. 50282)	60 Stk.
SIKU MV 150 bVs ABS	(Art. Nr. 30541)	45 Stk.

- runder Anschlussflansch
- inklusive Insektenschutznetz
- zur Wandmontage (mit Schrauben)
- aus hochwertigem, robustem Kunststoff

SIKU LÜFTUNGSGITTER



VERFÜGBARE MODELLE	ARTIKELNUMMER	VPE
SIKU MV 100 bVs ASA	(Art. Nr. 50185)	90 Stk.
SIKU MV 125 bVs ASA	(Art. Nr. 50186)	60 Stk.
SIKU MV 150 bVs ASA	(Art. Nr. 50187)	45 Stk.

- runder Anschlussflansch
- UV-beständig
- inklusive Insektenschutznetz
- zur Wandmontage (mit Schrauben)
- aus hochwertigem, robustem Kunststoff

**SIKU LÜFTUNGSHAUBEN FÜR
BE- UND ENTLÜFTUNG**



VERFÜGBARE MODELLE	ARTIKELNUMMER	VPE
SIKU MV 102 V ABS (Ø100mm)	(Art. Nr. 50158)	15 Stk.
SIKU MV 122 V ABS (Ø125mm)	(Art. Nr. 50284)	10 Stk.
SIKU MV 152 V ABS (Ø150mm)	(Art. Nr. 50159)	8 Stk.

- zur Wandmontage (Schrauben)
- aus hochwertigem und robustem Kunststoff hergestellt
- ohne Rückschlagklappe
- inklusive Insektenschutznetz

**SIKU LÜFTUNGSHAUBEN FÜR
BE- UND ENTLÜFTUNG**



VERFÜGBARE MODELLE	ARTIKELNUMMER	VPE
SIKU MV 102 VK (Ø100mm)	(Art. Nr. 50354)	15 Stk.
SIKU MV 122 VK (Ø125mm)	(Art. Nr. 50281)	10 Stk.
SIKU MV 152 VK ABS (Ø150mm)	(Art. Nr. 50355)	8 Stk.

- zur Wandmontage (Schrauben)
- aus hochwertigem und robustem Kunststoff hergestellt
- mit selbsttätiger Rückschlagklappe
- inklusive Insektenschutznetz

SIKU AUSSENVERSCHLÜSSE



Ø 100 mm



Ø 125 und 150 mm

VERFÜGBARE MODELLE	ARTIKELNUMMER	VPE
SIKU AV 100 VJ weiß	(Art. Nr. 30154)	35 Stk.
SIKU AV 125 VJ weiß	(Art. Nr. 30221)	24 Stk.
SIKU AV 150 VJ weiß	(Art. Nr. 50067)	10 Stk.
SIKU AV 100 VJ grau	(Art. Nr. 50064)	35 Stk.
SIKU AV 125 VJ grau	(Art. Nr. 50066)	24 Stk.
SIKU AV 150 VJ grau	(Art. Nr. 50068)	20 Stk.

- Montage an der Außenwand (mit Schrauben)
- aus hochwertigem, robustem Kunststoff
- mit selbsttätigen Verschlussklappen
- mit rundem Anschlussflansch zum Anschluss an Lüftungsrohre mit Durchmesser 100, 125 und 150 mm

FLEXIVENT RUNDROHRE

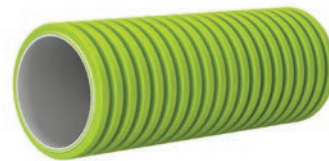
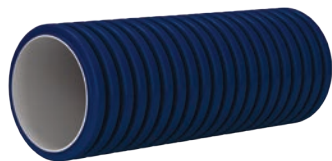

PRODUKTBESCHREIBUNG

- Flexrundrohr BLAU
- Biegeradius: 150 mm
- Durchmesser: 75 mm
- Länge: 50 m
- Die Rundrohre sind aus Polyethylen mit hoher Dichte (HDPE) hergestellt.
- Der Biegeradius beträgt 150 mm für den Kanal DN75 mm.
- Kreisdicke 8 kN / m² nach EN ISO 9969.
- Betriebstemperatur von -20 °C bis +60 °C.
- Glatte Innenfläche für geringen Luftwiderstand und einfache Reinigung.
- Anwendung: Zuluft - oder Abluftanlagen von Wohnräumen.

PRODUKTBESCHREIBUNG

- Flexrundrohr GRÜN
- antibakteriell und antistatisch
- Biegeradius: 150 mm
- Durchmesser: 75 mm
- Länge: 50 m

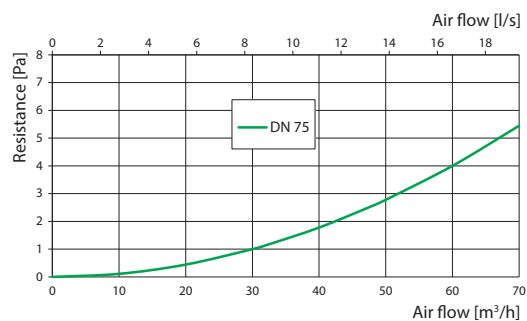

Rohr-Nenndurchmesser		DN75		
LUFTGESCHWINDIGKEIT, M/S		2	2,5	3
1 Rundrohr - Luftdurchsatz (m³/h)		22	28	34
2 Rundrohre - Luftdurchsatz (m³/h)		45	56	67
3 Rundrohre - Luftdurchsatz (m³/h)		-	-	-
		Luftwiderstand im Rohr, Pa		
ROHRLÄNGE, M	2	2,0	3,6	5,1
	4	4,0	7,1	10,2
	6	6,0	10,7	15,4
	8	8,0	14,2	20,5
	10	10,0	17,8	25,6
	12	12,0	21,3	30,7
	14	14,0	24,9	35,8
	16	16,0	28,4	41,0
	18	18,0	32,0	46,1

VERFÜGBARE MODELLE

ARTIKELNUMMER

VERPACKUNGSEINHEIT

SIKU 01755000 (blau)
SIKU 0101755000 (grün)

(Art. Nr. 50215)
(Art. Nr. 50217)

1 Stück
1 Stück

FLANSCH, RUND MIT SICHERUNGSRING

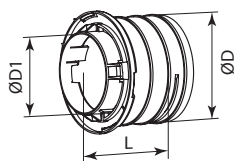

VERFÜGBARE MODELLE	ARTIKELNUMMER	VPE
SIKU 0275	(Art. Nr. 50221)	1 Stk.

- zum Anschluss der Rundrohre an die Luftverteiler und an die Metall-Anschlüsse
- aus Polypropylen (PP) mit thermoplastischem Elastomer (SEBS) hergestellt
- Fixierung des Rundrohres mit dem mitgelieferten Sicherungsring
- der Dichtring (als Zubehör erhältlich) wird für Dichtheit der Klasse C verwendet
- Arbeitstemperatur: -20°C bis +60°C

D (MM)	D1 (MM)	L (MM)
86	66	77

SICHERUNGSRING

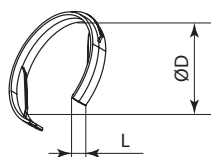

VERFÜGBARE MODELLE	ARTIKELNUMMER	VPE
SIKU 0375	(Art. Nr. 50223)	50 Stk.

- zur Fixierung des Rundrohres im Flansch
- aus Polypropylen (PP) mit thermoplastischem Elastomer (SEBS) hergestellt
- Arbeitstemperatur: -20°C bis +60°C

D (MM)	L (MM)
84	13

ROHRSTECKER

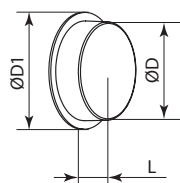

VERFÜGBARE MODELLE	ARTIKELNUMMER	VPE
SIKU 030175	(Art. Nr. 50225)	50 Stk.

- zum Verdecken der Rohröffnung
- aus Polypropylen (PP) mit thermoplastischem Elastomer (SEBS) hergestellt
- Arbeitstemperatur: -20°C bis +60°C

D (MM)	D1 (MM)	L (MM)
63,2	75	20

FLANSCHSTECKER

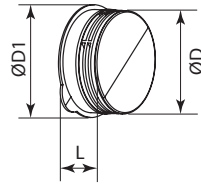

VERFÜGBARE MODELLE	ARTIKELNUMMER	VPE
SIKU 030275	(Art. Nr. 50227)	30 Stk.

- zur Fixierung des Rundrohres im Flansch
- aus Polypropylen (PP) mit thermoplastischem Elastomer (SEBS) hergestellt
- der Dichtring (als Zubehör erhältlich) wird für Dichtheit der Klasse C verwendet
- Arbeitstemperatur: -20°C bis +60°C

D (MM)	D1 (MM)	L (MM)
77	95	32

LUFTVERTEILERKASTENSTECKER

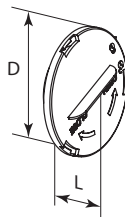

VERFÜGBARE MODELLE	ARTIKELNUMMER	VPE
SIKU 030975	(Art. Nr. 50229)	210 Stk.

- zum Verdecken der unbesetzten Öffnungen
- aus Polypropylen (PP) mit thermoplastischem Elastomer (SEBS) hergestellt
- der Dichtring (als Zubehör erhältlich) wird für Dichtheit der Klasse C verwendet
- Arbeitstemperatur: -20°C bis +60°C

D (MM)	L (MM)
96	29

DICHTUNGSRING

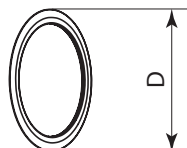
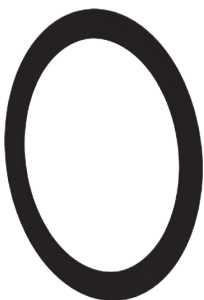

VERFÜGBARE MODELLE	ARTIKELNUMMER	VPE
SIKU 0575	(Art. Nr. 50231)	400 Stk.

- zum Abdichten der Rundrohre und Rohrstecker
- aus Synthekautschuk hergestellt
- Arbeitstemperatur: -20°C bis +60°C

D (MM)
79

KUPPLUNGSHÜLSE

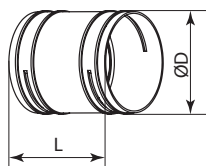

VERFÜGBARE MODELLE	ARTIKELNUMMER	VPE
SIKU 060175	(Art. Nr. 50233)	40 Stk.

- für Be- und Entlüftungssysteme in Wohnräumen
- aus Polypropylen (PP) mit thermoplastischem Elastomer (SEBS) hergestellt
- Fixierung des Rundrohres mit dem mitgelieferten Sicherungsring
- der Dichtring (als Zubehör erhältlich) wird für Dichtheit der Klasse C verwendet
- Arbeitstemperatur: -20°C bis +60°C

D (MM)	L (MM)
79	95

RUNDBIEGUNG

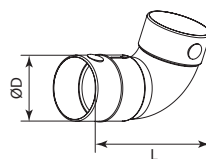

VERFÜGBARE MODELLE	ARTIKELNUMMER	VPE
SIKU 060375	(Art. Nr. 50236)	25 Stk.

- für die Verbindung der Rundrohre mit 90°
- aus Polypropylen (PP) mit thermoplastischem Elastomer (SEBS) hergestellt
- der Dichtring (als Zubehör erhältlich) wird für Dichtheit der Klasse C verwendet
- Arbeitstemperatur: -20°C bis +60°C

D (MM)	L (MM)
78	165

LUFTDROSSELKLAPPE

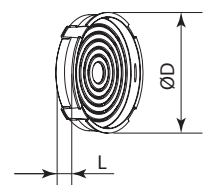

VERFÜGBARE MODELLE	ARTIKELNUMMER	VPE
SIKU 0775	(Art. Nr. 50238)	100 Stk.

- zur Regelung des Luftdurchsatzes im Rundrohr
- aus Polypropylen (PP) mit thermoplastischem Elastomer (SEBS) hergestellt
- wird im Flansch im Luftverteiler eingesetzt
- zur Regelung des Luftdurchsatzes sind überschüssige Ringe abzuschneiden
- Arbeitstemperatur: -20°C bis +60°C

D (MM)	L (MM)
62	14

ADAPTERHÜLSE

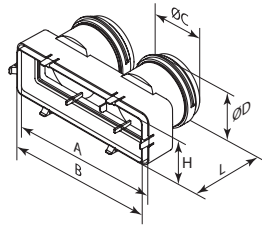

VERFÜGBARE MODELLE	ARTIKELNUMMER	VPE
SIKU 060175 / 204x60	(Art. Nr. 50235)	36 Stk.

- zur Verbindung der Rundrohre \varnothing 75 mm
- aus Polypropylen (PP) mit thermoplastischem Elastomer (SEBS) hergestellt
- Fixierung des Rundrohres mit dem mitgelieferten Sicherungsring
- der Dichtring (als Zubehör erhältlich) wird für Dichtheit der Klasse C verwendet
- Arbeitstemperatur: -20°C bis $+60^{\circ}\text{C}$

D (MM)	L (MM)	A (MM)	H (MM)
79	98	217	60

DECKENANSCHLUSS

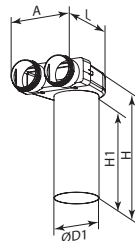

VERFÜGBARE MODELLE	ARTIKELNUMMER	VPE
SIKU 0810125 75x2	(Art. Nr. 50240)	2 Stk.

- zur Verbindung des Lüftungsgitters mit den Rundrohren
- aus Polypropylen (PP) mit thermoplastischem Elastomer (SEBS) hergestellt
- Fixierung des Rundrohres mit dem mitgelieferten Sicherungsring
- der Dichtring (als Zubehör erhältlich) wird für Dichtheit der Klasse C verwendet
- Arbeitstemperatur: -20°C bis $+60^{\circ}\text{C}$

D1 (MM)	L (MM)	A (MM)	H (MM)	H1 (MM)
128	282	218	367	300

ANZAHL DER ANSCHLUSSROHRE	FÖRDERLEISTUNG (M ³ /H)	ZULUFT, LUFTWIDERSTAND (PA)	ABLUFT, LUFTWIDERSTAND (PA)
1	30	3,2	2,1
2	60	5,4	3,7

DECKENANSCHLUSS METALL

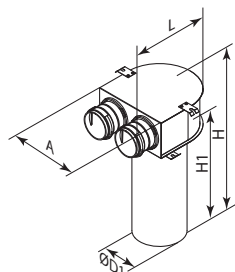

VERFÜGBARE MODELLE	ARTIKELNUMMER	VPE
SIKU 0811125 75x2	(Art. Nr. 50242)	1 Stk.

- zur Verbindung des Lüftungsgitters mit den Rundrohren
- der Kasten ist aus Metall gefertigt und mit Polypropylen-Stutzen versehen
- Fixierung des Rundrohres mit dem mitgelieferten Sicherungsring
- der Dichtring (als Zubehör erhältlich) wird für Dichtheit der Klasse C verwendet
- Arbeitstemperatur: -20°C bis +60°C

D1 (MM)	L (MM)	A (MM)	H (MM)	H1 (MM)
127	195,5	200	401,3	300

ANZAHL DER ANSCHLUSSROHRE	FÖRDERLEISTUNG (M ³ /H)	ZULUFT, LUFTWIDERSTAND (PA)	ABLUF, LUFTWIDERSTAND (PA)
1	30	3,2	2,1
2	60	5,4	3,7

BODENANSCHLUSS METALL

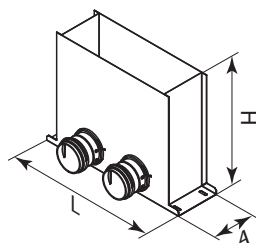
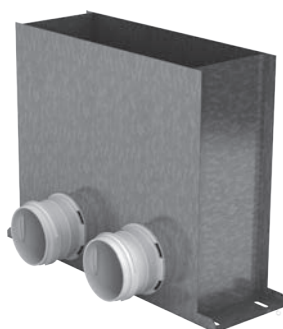

VERFÜGBARE MODELLE	ARTIKELNUMMER	VPE
SIKU 0821300x100 / 75x2	(Art. Nr. 50245)	1 Stk.

- zur Verbindung der Bodenlüftungsgitter mit den Rundrohren
- der Kasten ist aus Metall gefertigt und mit Polypropylen-Stutzen versehen
- Fixierung des Rundrohres mit dem mitgelieferten Sicherungsring
- der Dichtring (als Zubehör erhältlich) wird für Dichtheit der Klasse C verwendet
- Arbeitstemperatur: -20°C bis +60°C

L (MM)	A (MM)	H (MM)
401	115	300

ANZAHL DER ANSCHLUSSROHRE	FÖRDERLEISTUNG (M ³ /H)	ZULUFT, LUFTWIDERSTAND (PA)	ABLUF, LUFTWIDERSTAND (PA)
1	30	3,1	2,0
2	60	5,1	3,4

WANDANSCHLUSS METALL

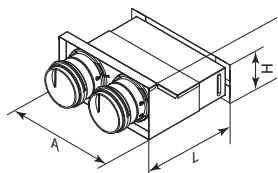
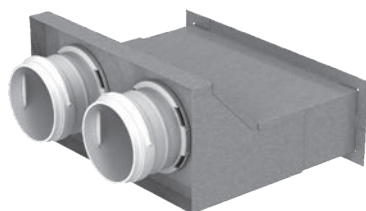

VERFÜGBARE MODELLE	ARTIKELNUMMER	VPE
SIKU 0832200 55x2	(Art. Nr. 50248)	2 Stk.

- zur Verbindung des Lüftungsgitters mit den Rundrohren
- der Kasten ist aus Metall gefertigt und mit Polypropylen-Stützen versehen
- Fixierung des Rundrohres mit dem mitgelieferten Sicherungsring
- der Dichtring (als Zubehör erhältlich) wird für Dichtheit der Klasse C verwendet
- Arbeitstemperatur: -20°C bis +60°C

L (MM)	A (MM)	H (MM)
203,5	176,5	75

ANZAHL DER ANSCHLUSSROHRE	FÖRDERLEISTUNG (M ³ /H)	ZULUFT, LUFTWIDERSTAND (PA)	ABLUF, LUFTWIDERSTAND (PA)
1	30	3,3	2,1
2	60	5,7	4,1

WANDANSCHLUSS METALL

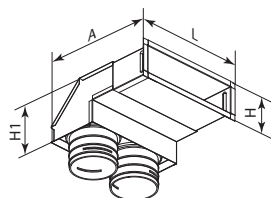

VERFÜGBARE MODELLE	ARTIKELNUMMER	VPE
SIKU 0833200 x 55 / 75x2	(Art. Nr. 50251)	1 Stk.

- zur Verbindung des Lüftungsgitters mit den Rundrohren
- der Kasten ist aus Metall gefertigt und mit Polypropylen-Stützen versehen
- Fixierung des Rundrohres mit dem mitgelieferten Sicherungsring
- der Dichtring (als Zubehör erhältlich) wird für Dichtheit der Klasse C verwendet
- Arbeitstemperatur: -20°C bis +60°C

L (MM)	A (MM)	H (MM)	H1 (MM)
225	237	75	110

ANZAHL DER ANSCHLUSSROHRE	FÖRDERLEISTUNG (M ³ /H)	ZULUFT, LUFTWIDERSTAND (PA)	ABLUF, LUFTWIDERSTAND (PA)
1	30	3,3	2,1
2	60	5,7	4,1

LUFTVERTEILER METALL

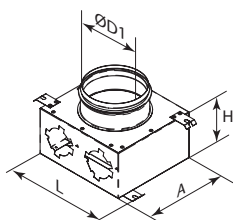
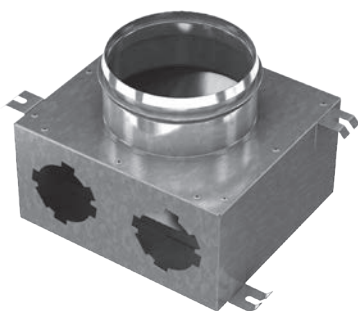

VERFÜGBARE MODELLE	ARTIKELNUMMER	VPE
SIKU 1001125/75x2	(Art. Nr. 50259)	1 Stk.

- zur Verteilung der Luft von der Lüftungsanlage über die Luftverteiler
- aus verzinktem Stahl hergestellt
- der Flansch des Hauptrohres ist mit einem Dichtungsring versehen
- der Anschluss der Rundrohre erfolgt über entsprechende Flansche (als Zubehör erhältlich)
- ungenutzte Öffnungen sind mit Luftverteilerkastensteckern zu versehen
- Arbeitstemperatur: -20°C bis +60°C

D1 (MM)	L (MM)	A (MM)	H (MM)
124	196	178	100

ANZAHL DER ANSCHLUSSROHRE	FÖRDERLEISTUNG (M ³ /H)	ZULUFT, LUFTWIDERSTAND (PA)	ABLUF, LUFTWIDERSTAND (PA)
1	30	3,2	2,1
2	60	5,4	3,7

LUFTVERTEILER METALL

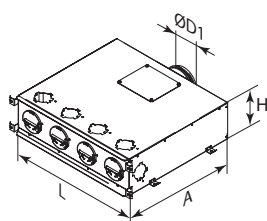
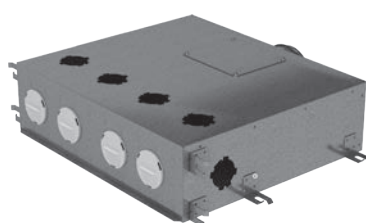

VERFÜGBARE MODELLE	ARTIKELNUMMER	VPE
SIKU 1001125/75x6	(Art. Nr. 50261)	2 Stk.

- zur Verteilung der Luft von der Lüftungsanlage über die Luftverteiler mit interner Geräuschkämmung
- aus verzinktem Stahl hergestellt
- der Flansch des Hauptrohres ist mit einem Dichtungsring versehen
- der Anschluss der Rundrohre erfolgt über entsprechende Flansche (als Zubehör erhältlich)
- ungenutzte Öffnungen sind mit Luftverteilerkastensteckern zu versehen
- Arbeitstemperatur: -20°C bis +60°C

D1 (MM)	L (MM)	A (MM)	H (MM)
124	554	470	150

ANZAHL DER ANSCHLUSSROHRE	FÖRDERLEISTUNG (M ³ /H)	ZULUFT, LUFTWIDERSTAND (PA)	ABLUF, LUFTWIDERSTAND (PA)
1	30	2,6	1,6
2	60	3,1	2,0
3	90	3,8	2,7
4	120	4,8	3,6
5	150	6,1	4,7
6	180	7,7	6,2

LUFTVERTEILER METALL

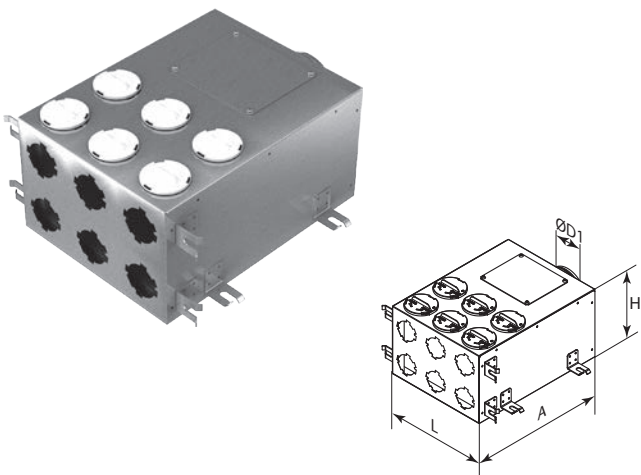

VERFÜGBARE MODELLE	ARTIKELNUMMER	VPE
SIKU 1002125/75x6	(Art. Nr. 50263)	2 Stk.

- zur Verteilung der Luft von der Lüftungsanlage über die Luftverteiler mit interner Geräuschdämmung
- aus verzinktem Stahl hergestellt
- der Flansch des Hauptrohres ist mit einem Dichtungsring versehen
- der Anschluss der Rundrohre erfolgt über entsprechende Flansche (als Zubehör erhältlich)
- ungenutzte Öffnungen sind mit Luftverteilerkastensteckern zu versehen
- Arbeitstemperatur: -20°C bis +60°C

D1 (MM)	L (MM)	A (MM)	H (MM)
124	300	400	202

ANZAHL DER ANSCHLUSSROHRE	FÖRDERLEISTUNG (M ³ /H)	ZULUFT, LUFTWIDERSTAND (PA)	ABLUF, LUFTWIDERSTAND (PA)
1	30	2,6	1,6
2	60	3,0	1,9
3	90	3,5	2,4
4	120	4,3	3,1
5	150	5,4	4,0
6	180	6,6	5,1

LUFTVERTEILERKASTEN METALL

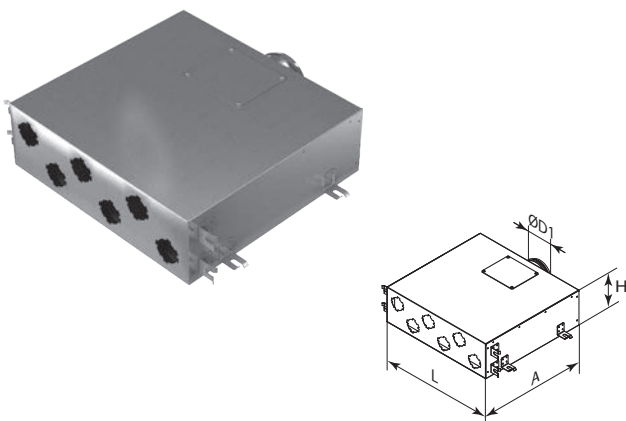

VERFÜGBARE MODELLE	ARTIKELNUMMER	VPE
SIKU 1003125/75x6	(Art. Nr. 50265)	1 Stk.

- zur Verteilung der Luft von der Lüftungsanlage über die Luftverteiler mit interner Geräuschdämmung
- aus verzinktem Stahl hergestellt
- der Flansch des Hauptrohres ist mit einem Dichtungsring versehen
- der Anschluss der Rundrohre erfolgt über entsprechende Flansche (als Zubehör erhältlich)
- ungenutzte Öffnungen sind mit Luftverteilerkastensteckern zu versehen
- Arbeitstemperatur: -20°C bis +60°C

D1 (MM)	L (MM)	A (MM)	H (MM)
124	530	500	162

ANZAHL DER ANSCHLUSSROHRE	FÖRDERLEISTUNG (M ³ /H)	ZULUFT, LUFTWIDERSTAND (PA)	ABLUF, LUFTWIDERSTAND (PA)
1	30	2,6	1,6
2	60	3,0	1,9
3	90	3,5	2,4
4	120	4,3	3,1
5	150	5,4	4,0
6	180	6,6	5,1

LUFTVERTEILER METALL

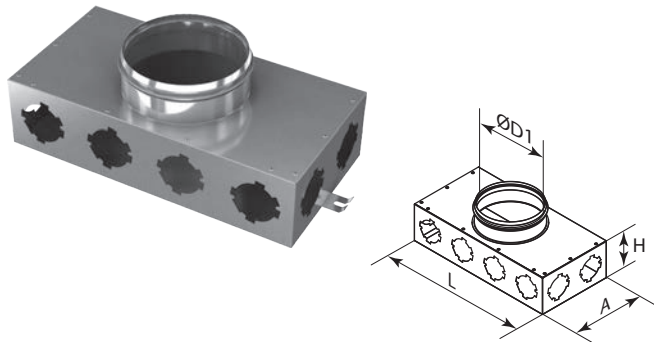

VERFÜGBARE MODELLE	ARTIKELNUMMER	VPE
SIKU 1001160/75x8	(Art. Nr. 50267)	5 Stk.

- zur Verteilung der Luft von der Lüftungsanlage über die Luftverteiler mit interner Geräuschkämmung
- aus verzinktem Stahl hergestellt
- der Flansch des Hauptrohres ist mit einem Dichtungsring versehen
- der Anschluss der Rundrohre erfolgt über entsprechende Flansche (als Zubehör erhältlich)
- ungenutzte Öffnungen sind mit Luftverteilerkastensteckern zu versehen
- Arbeitstemperatur: -20°C bis +60°C

ANZAHL DER ANSCHLUSSROHRE	FÖRDERLEISTUNG (M ³ /H)	ZULUFT, LUFTWIDERSTAND (PA)	ABLUF, LUFTWIDERSTAND (PA)
1	30	2,7	1,7
2	60	3,2	2,1
3	90	4,0	2,9
4	120	5,1	3,9
5	150	6,6	5,3
6	180	8,5	6,9
7	210	10,6	8,9
8	240	13,1	11,2

D1 (MM)	L (MM)	A (MM)	H (MM)
159	400	200	100

LUFTVERTEILER METALL

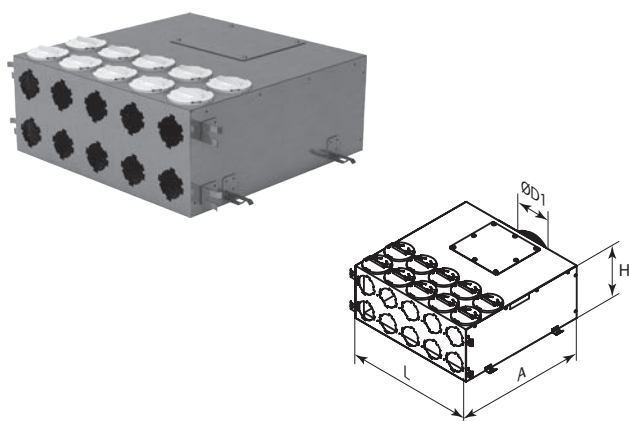

VERFÜGBARE MODELLE	ARTIKELNUMMER	VPE
SIKU 1001160/75x10	(Art. Nr. 50269)	1 Stk.

- zur Verteilung der Luft von der Lüftungsanlage über die Luftverteiler mit interner Geräuschkämmung
- aus verzinktem Stahl hergestellt
- der Flansch des Hauptrohres ist mit einem Dichtungsring versehen
- der Anschluss der Rundrohre erfolgt über entsprechende Flansche (als Zubehör erhältlich)
- ungenutzte Öffnungen sind mit Luftverteilerkastensteckern zu versehen
- Arbeitstemperatur: -20°C bis +60°C

D1 (MM)	L (MM)	A (MM)	H (MM)
149	500	500	202

ANZAHL DER ANSCHLUSSROHRE	FÖRDERLEISTUNG (M ³ /H)	ZULUFT, LUFTWIDERSTAND (PA)	ABLUF, LUFTWIDERSTAND (PA)
1	30	2,6	1,6
2	60	3,0	1,9
3	90	3,5	2,4
4	120	4,3	3,1
5	150	5,4	4,0
6	180	6,6	5,1
7	210	8,1	6,4
8	240	9,9	8,1
9	270	11,8	9,7
10	300	14,0	11,6

LUFTVERTEILER METALL

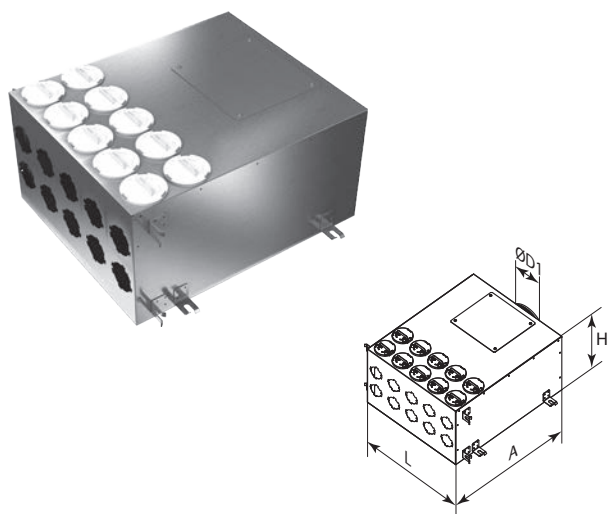

VERFÜGBARE MODELLE	ARTIKELNUMMER	VPE
SIKU 1001200/75x10	(Art. Nr. 50271)	1 Stk.

- zur Verteilung der Luft von der Lüftungsanlage über die Luftverteiler mit interner Geräuschdämmung
- aus verzinktem Stahl hergestellt
- der Flansch des Hauptrohres ist mit einem Dichtungsring versehen
- der Anschluss der Rundrohre erfolgt über entsprechende Flansche (als Zubehör erhältlich)
- ungenutzte Öffnungen sind mit Luftverteilerkastensteckern zu versehen
- Arbeitstemperatur: -20°C bis +60°C

D1 (MM)	L (MM)	A (MM)	H (MM)
199	500	600	302

ANZAHL DER ANSCHLUSSROHRE	FÖRDERLEISTUNG (M ³ /H)	ZULUFT, LUFTWIDERSTAND (PA)	ABLUFT, LUFTWIDERSTAND (PA)
1	30	2,6	1,6
2	60	3,0	1,9
3	90	3,5	2,4
4	120	4,3	3,1
5	150	5,4	4,0
6	180	6,6	5,1
7	210	8,1	6,4
8	240	9,9	8,0
9	270	11,8	9,7
10	300	14,0	11,6

LUFTVERTEILERKASTEN METALL



VERFÜGBARE MODELLE	ARTIKELNUMMER	VPE
SIKU 1001160/75x2	(Art. Nr. 50632)	2 Stk.

- zur Verteilung der Luft von der Lüftungsanlage über die Luftverteiler mit interner Geräuschdämmung
- aus verzinktem Stahl hergestellt
- der Flansch des Hauptrohres ist mit einem Dichtungsring versehen
- der Anschluss der Rundrohre erfolgt über entsprechende Flansche (als Zubehör erhältlich)
- ungenutzte Öffnungen sind mit Luftverteilerkastensteckern zu versehen
- Arbeitstemperatur: -20°C bis +60°C

D (MM)	L (MM)	T (MM)	H (MM)
160	1307	290	107

LUFTVERTEILER METALL

VERFÜGBARE MODELLE	ARTIKELNUMMER	VPE
SIKU 1001200/75x15	(Art. Nr. 50273)	1 Stk.

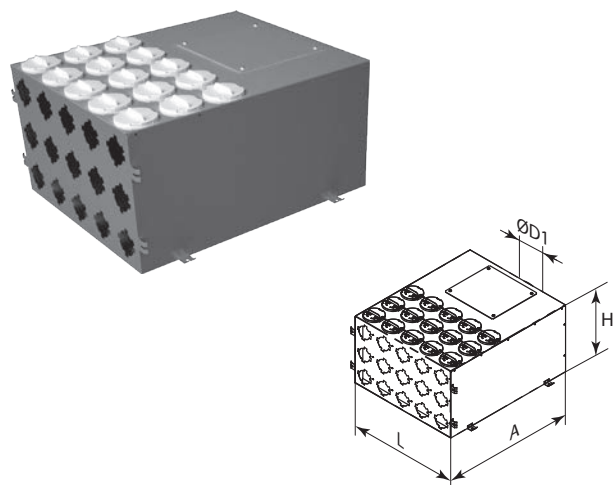

- zur Verteilung der Luft von der Lüftungsanlage über die Luftverteiler mit interner Geräuschdämmung
- aus verzinktem Stahl hergestellt
- der Flansch des Hauptrohres ist mit einem Dichtungsring versehen
- der Anschluss der Rundrohre erfolgt über entsprechende Flansche (als Zubehör erhältlich)
- ungenutzte Öffnungen sind mit Luftverteilerkastensteckern zu versehen
- Arbeitstemperatur: -20°C bis +60°C

D1 (MM)	L (MM)	A (MM)	H (MM)
199	500	600	302

ANZAHL DER ANSCHLUSSROHRE	FÖRDERLEISTUNG (M ³ /H)	ZULUFT, LUFTWIDERSTAND (PA)	ABLUFT, LUFTWIDERSTAND (PA)
1	25	2,6	1,6
2	50	3,0	1,9
3	75	3,5	2,4
4	100	4,3	3,1
5	125	5,4	4,0
6	150	6,6	5,1
7	175	8,1	6,4
8	200	9,9	8,0
9	225	11,8	9,7
10	250	14,0	11,6
11	275	16,4	13,7
12	300	19,1	16,0
13	325	22,0	18,5
14	350	25,1	21,3
15	375	28,4	24,2

ISOVENT, GEDÄMMTE LUFTLEITUNG



- Einsatz in Bereichen mit hohen Anforderungen an Feuerbeständigkeit und Temperatur, sowie Bedarf an Wärmedämmung und flexiblem Aufbau
- aus metallisierter Polyester-Folie, Cadmium- und Chlorfrei
- Federspirale aus Kohlenstoffstahl
- mit einer Mineralwollschicht gedämmt, emittiert keine Schadstoffe beim Betrieb
- Temperaturbereich +30°C bis +120°C

VERFÜGBARE MODELLE	ARTIKELNUMMER	VPE
SIKU Isovent N 100 / 7,6 (Ø102mm, L: 7,6m)	(Art. Nr. 50290)	1 Stk.
SIKU Isovent N 125 / 7,6 (Ø127mm, L: 7,6m)	(Art. Nr. 50291)	1 Stk.
SIKU Isovent N 150 / 7,6 (Ø152mm, L: 7,6m)	(Art. Nr. 50292)	1 Stk.
SIKU Isovent N 160 / 7,6 (Ø162mm, L: 7,6m)	(Art. Nr. 50467)	1 Stk.
SIKU Isovent N 200 / 7,6 (Ø203mm, L: 7,6m)	(Art. Nr. 50293)	1 Stk.
SIKU Isovent N 250 / 7,6 (Ø254mm, L: 7,6m)	(Art. Nr. 50294)	1 Stk.

SCHALLDÄMPFER



VERFÜGBARE MODELLE	ARTIKELNUMMER	VPE
SIKU SR 125/600	(Art. Nr. 30552)	5 Stk.
SIKU SR 125/900	(Art. Nr. 30553)	5 Stk.
SIKU SR 125/1200	(Art. Nr. 30554)	5 Stk.
SIKU SR 150/600	(Art. Nr. 30580)	4 Stk.

- sichert eine Reduzierung des Geräuschpegels
- innen mit schalldämpfendem Stoff gefüllt
- zum Einbau in runde Lüftungsrohre (beliebige Lage)
- mit gummigedichteten Anschlussflansch für einen dichten Anschluss am Lüftungsrohr
- durch Reihenverbindung der Schalldämpfer kann eine noch bessere schalldämpfende Wirkung erzielt werden

SCHALLDÄMPFER



VERFÜGBARE MODELLE	ARTIKELNUMMER	VPE
SIKU SRP 125/900	(Art. Nr. 50483)	1 Stk.
SIKU SRP 160/900	(Art. Nr. 50484)	1 Stk.
SIKU SRP 200/900	(Art. Nr. 50506)	1 Stk.
SIKU SRP 250/900	(Art. Nr. 50507)	1 Stk.

- zur Dämmung der Geräusche für Luftleitungen
- flexibles Innen-Lüftungsrohr aus mikroperforierter Alufolie, laminiert mit Polyesterfolie
- Spiralgerüst aus hochgekohltem Stahldraht und äußerem Polyäthylenschlauch
- Geräuschisolierschicht 25 mm
- gummibeschichteter Anschlussflansch für luftdichten Anschluss an Luftleitungen

ISOVENT MONTAGESATZ

VERFÜGBARE MODELLE	ARTIKELNUMMER	VPE
SIKU NM Isovent 125	(Art. Nr. 50373)	1 Stk.



- Montagesatz, 1 Set (2 Stück)
- für den Anschluss der wärmeisolierten Lüftungsrohre an die Stutzen der verschiedenen Lüftungsgeräte
- aus hochwertigem, schlagfestem Polystyrol
- dichte, zuverlässige Verbindung von allen Bestandteilen der Lüftungsrohre an die Stutzen der Geräte
- Sonder-Befestigungsschrauben

LUFTKLAPPE MANUELL GESTEUERT

VERFÜGBARE MODELLE	ARTIKELNUMMER	VPE
SIKU KR 125	(Art. Nr. 30555)	6 Stk.
SIKU KR 150	(Art. Nr. 30556)	5 Stk.



- zur Regelung des Luftdurchsatzes in runden Lüftungsrohren
- die Luftklappe wird mittels Metallgriff-Hebel und einem feststellbaren Anschlag manuell gesteuert
- zum luftdichten Anschluss an Lüftungsrohre gummigedichtet
- zur Befestigung mit Schlauchschellen konstruiert

AUSSENGITTER, METALL



VERFÜGBARE MODELLE	ARTIKELNUMMER	VPE
SIKU MVMA 200 bVn AI	(Art. Nr. 50346)	8 Stk.
SIKU MVMA 250 bVn AI	(Art. Nr. 50347)	8 Stk.
SIKU MVMA 315 bVn AI	(Art. Nr. 50663)	8 Stk.

- Dekorabdeckung der Ansaug- und Ausblasöffnungen der Be- und Entlüftungssysteme in Wohn-, Sozial- und Industriegebäuden
- aus Aluminium
- inklusive Insektenschutz
- Montage an der Außenwand
- Befestigung mit Schrauben

90° BOGEN AUS WICKELFALZ



VERFÜGBARE MODELLE	ARTIKELNUMMER	VPE
SIKU B90-125	(Art. Nr. 50375)	25 Stk.
SIKU B90-150	(Art. Nr. 50376)	25 Stk.

- als stabiler Übergang zum Vorheizregister
- 90° Bogen aus Wickelfalz

T-STÜCK FÜR ISOVENTLEITUNGEN



VERFÜGBARE MODELLE	ARTIKELNUMMER	VPE
SIKU T-Stück 200/125	(Art. Nr. 50634)	1 Stk.
SIKU T-Stück 200/150	(Art. Nr. 50635)	1 Stk.
SIKU T-Stück 200/160	(Art. Nr. 50636)	1 Stk.
SIKU T-Stück 250/125	(Art. Nr. 50637)	1 Stk.
SIKU T-Stück 250/150	(Art. Nr. 50638)	1 Stk.
SIKU T-Stück 250/160	(Art. Nr. 50639)	1 Stk.

- zur Verteilung des Luftstroms auf mehrere Isoventleitungen
- aus verzinktem Stahl
- zur Verteilung des Zu- und Abluftstroms über mehrere Verteilerkästen

REDUZIERUNG, STAHL

VERFÜGBARE MODELLE	ARTIKELNUMMER	VPE
SIKU RM 80/100 Zn	(Art. Nr. 50380)	13 Stk.
SIKU RM 100/125 Zn	(Art. Nr. 50381)	22 Stk.
SIKU RM 125/150 Zn	(Art. Nr. 50295)	32 Stk.
SIKU RM 150/160 Zn	(Art. Nr. 50296)	12 Stk.
SIKU RM 150/200 Zn	(Art. Nr. 50421)	18 Stk.
SIKU RM 160/200 Zn	(Art. Nr. 50641)	18 Stk.
SIKU RM 200/250 Zn	(Art. Nr. 50372)	10 Stk.

- zur Verbindung von Luftleitungen und Integration in komplexe Lüftungssysteme
- aus verzinktem Stahl
- die Komponenten werden mit Schlauchschellen oder anderen Befestigungselementen fixiert

VERBINDUNGSTÜCK, STAHL

VERFÜGBARE MODELLE	ARTIKELNUMMER	VPE
SIKU PM 160 Zn	(Art. Nr. 50628)	36 Stk.
SIKU PM 250 Zn	(Art. Nr. 50633)	15 Stk.

- zur Verbindung von Isoventleitungen
- aus verzinktem Stahlblech
- zur Befestigung mit Schlauchschellen konstruiert

AUSSENLÜFTUNGSHAUBE, METALL

VERFÜGBARE MODELLE	ARTIKELNUMMER	VPE
SIKU MVM 122 bVs N	(Art. Nr. 50286)	6 Stk.
SIKU MVM 152 bVs N	(Art. Nr. 50287)	6 Stk.
SIKU MVM 200 bVs N	(Art. Nr. 50479)	5 Stk.

- Dekorabdeckung der Ansaug- und Ausblasöffnungen der Be- und Entlüftungssysteme in Wohn-, Sozial- und Industriegebäuden
- aus Edelstahl
- inklusive Insektenschutznetz
- mit Gummidichtung versehen
- Montage an der Außenwand
- Befestigung mit Schrauben

METALLGITTER FÜR DIE BODENMONTAGE

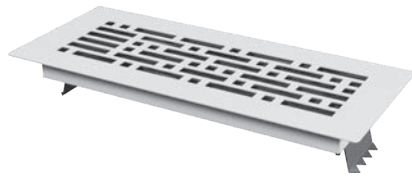

VERFÜGBARE MODELLE	ARTIKELNUMMER	VPE
SIKU 0924300x100 (pulverbeschichtet)	(Art. Nr. 50277)	8 Stk.
SIKU 0925300x100 (nichtrostender Stahl)	(Art. Nr. 50278)	8 Stk.

- zum Einsetzen in den Bodenanschluss
- Befestigung mit Federn
- Luftquerschnitt: 0,0132 m²
- Arbeitstemperatur: -20°C bis +60°C

METALLGITTER FÜR DIE BODENMONTAGE

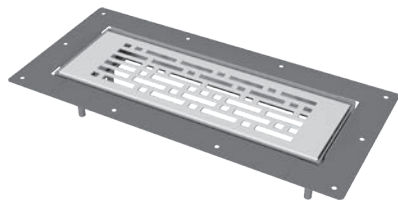

VERFÜGBARE MODELLE	ARTIKELNUMMER	VPE
SIKU 0921300x100 (nichtrostender Stahl)	(Art. Nr. 50276)	3 Stk.

- aus pulverbeschichtetem Metall hergestellt
- zum Einsetzen in den Bodenanschluss
- Befestigung mit Federn
- Luftquerschnitt: 0,0107 m²
- Arbeitstemperatur: -20°C bis +60°C

GITTER FÜR DIE WANDMONTAGE

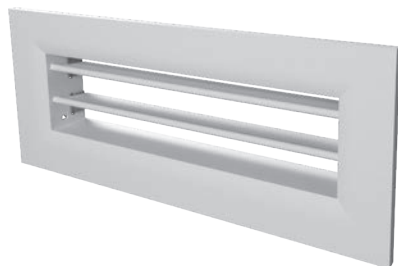

VERFÜGBARE MODELLE	ARTIKELNUMMER	VPE
SIKU 0930200x55 (pulverbeschichtet)	(Art. Nr. 50256)	10 Stk.

- aus pulverbeschichtetem Metall hergestellt
- zum Verdecken des Wandanschlusses
- Befestigung mit Federn
- Luftquerschnitt: 0,0155 m²
- Arbeitstemperatur: -20°C bis +60°C

CO2-1 SENSOR

VERFÜGBARE MODELLE	ARTIKELNUMMER	VPE
SIKU CO2-1 Sensor	(Art. Nr. 50529)	4 Stk.

- der Sensor misst den Kohlendioxid-Konzentrationsgrad im Raum und erstellt ein Steuersignal zur Ventilatorsteuerung
- die CO2-Regelung der Ventilatorleistung ist ein wirksames Mittel des Energiesparens im Gebäude
- installierte Leuchtdioden und eine Drucktaste zum Betriebswechsel
- 3 Betriebsmodifikationen
- Gewicht/Maße: 0,120 kg/100x80x30 mm

EXTERNER FEUCHTIGKEITSSENSOR

VERFÜGBARE MODELLE	ARTIKELNUMMER	VPE
SIKU HR-S	(Art. Nr. 50342)	1 Stk.

- zur Be- und Entfeuchtungsregelung
- einstufiges Hygrostat
- enthält ein synthetisches Element als Fühlermaterial
- für Wand- und Innenraummontage
- für alle VUT/VUE mit Display A14, A21, A22
- Schutzart IP30

INTERNER FEUCHTIGKEITSSENSOR

VERFÜGBARE MODELLE	ARTIKELNUMMER	VPE
SIKU HV-2	(Art. Nr. 50343)	4 Stk.

- zur Be- und Entfeuchtungsregelung
- für Wand- und Innenraummontage
- für alle VUT/VUE mit Display A14, A22
- Maße: 70x70x28 mm

05

HEIZEN UND TROCKNEN

5 Jahre Garantie auf IPP Classic und IPP Classic SLIM

2 Jahre Garantie auf IPP Santinato und IPP Mirror

SIKU Infraplate pro Classic / Classic SLIM	138
SIKU Infraplate pro Santinato	140
SIKU Infraplate pro Mirror / Mirror LED	141
Zubehör	144
SIKU OB 115 N	150
SIKU OB 120 N	151
SIKU OB 100 NEU	152
SIKU OB 101 N	153



SIKU INFRAPLATE PRO CLASSIC / SIKU INFRAPLATE PRO CLASSIC SLIM

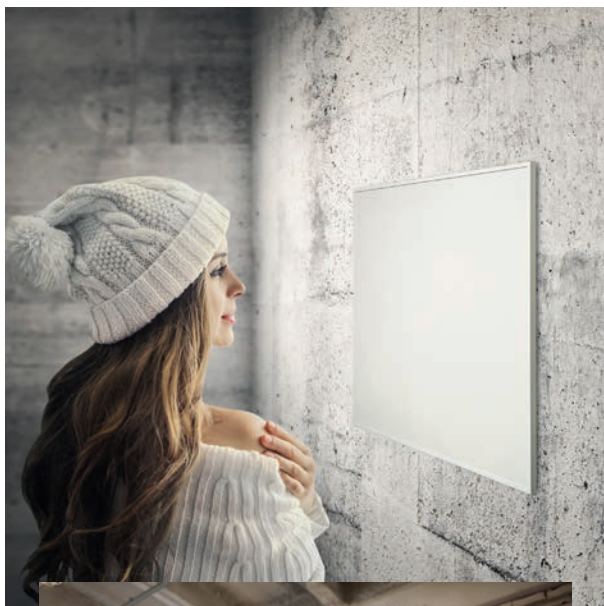

Die SIKU Infraplate pro Heizplatten in zeitlosem und schlanken Design sind die fortschrittlichste Lösung für effizientes, komfortables und kostengünstiges Heizen in Wohnräumen.

BESCHREIBUNG

- sauberes, geräuschloses sowie staubfreies Raumklima
- Verminderung der Luftzirkulation
- geringe Anschaffungs- und Wartungskosten
- geringer Platzbedarf
- einfache Wand- oder Deckenmontage
- Langlebigkeit

PRODUKTDESCHEIBUNG

OBERFLÄCHE	IR-Beschichtung
RÜCKENMATERIAL	Aluminium
RAHMEN	Aluminium Rahmen
HEIZELEMENT	Carbon Crystal
OBERFLÄCHENTEMPERATUR	75-95°C
ÜBERHITZUNGSSCHUTZ	Ja
ELEKTRISCHER WIRKUNGSGRAD	98%
KABELLÄNGE	1,9 m
MONTAGE	Wand (WW) oder Decke (DW)
LED-BETRIEBSKONTROLL-LEUCHTE	Ja, nur bei den Typen für die Wandmontage (WW)
GARANTIE	5 Jahre

WW steht für Wandmontage.

DW steht für Deckenmontage

Beim Kauf einer „DW“ Heizplatte, wird zusätzlich das SIKU IPP-DAS Deckenabhängeset oder die SIKU IPP-Kette als Zubehör benötigt.

TECHNISCHE DATEN INFRAPLATE PRO CLASSIC

MODELL	MASSE (MM)	STROMAUFNAHME	SPANNUNG 50 HZ	NENNSTROM	GEWICHT	ZERTIFIKATE	SCHUTZART
SIKU IPP 160 WW	905x205x22	160W	230V	0,7 A	1,8 kg	RoHS, CE, TÜV GS	IP54
SIKU IPP 330 WW	1205x305x22	350W		1,5 A	2,65 kg	RoHS, CE, TÜV GS	
SIKU IPP 350 WW	605x605x22	350W		1,5 A	2,6 kg	RoHS, CE, TÜV GS	
SIKU IPP 580 WW	1005x605x22	580W		2,5 A	3,75 kg	RoHS, CE, TÜV GS	
SIKU IPP 700 WW	1205x605x22	700W		3,0 A	4,8 kg	RoHS, CE, TÜV GS	
SIKU IPP 900 WW	1205x755x22	900W		3,9 A	5,6 kg	RoHS, CE, TÜV GS	
SIKU IPP 280 DW	605x605x22	280W	230V	1,2 A	2,6 kg	RoHS, CE	IP54
SIKU IPP 450 DW	1005x605x22	450W		2,0 A	3,75 kg	RoHS, CE	
SIKU IPP 550 DW	1205x605x22	550W		2,4 A	4,8 kg	RoHS, CE	
SIKU IPP 700 DW	1205x755x22	700W		3,3 A	5,6 kg	RoHS, CE	

TECHNISCHE DATEN INFRAPLATE PRO CLASSIC SLIM

MODELL	MASSE (MM)	STROMAUFNAHME	SPANNUNG 50 HZ	NENNSTROM	GEWICHT	ZERTIFIKATE	SCHUTZART
SIKU IPP 1100 SLIM WW	1205x905x15	1100W	230V	4,8 A	6,1 kg	RoHS, CE, TÜV GS	IP54
SIKU IPP 240 SLIM DW	605x505x15	240W	230V	1,0 A	2,0 kg	RoHS, CE	IP54
SIKU IPP 400 SLIM DW	905x605x15	400W		1,7 A	3,2 kg	RoHS, CE	
SIKU IPP 550 SLIM DW	1205x605x15	550W		2,4 A	4,5 kg	RoHS, CE	
SIKU IPP 800 SLIM DW	1205x905x15	800W		3,5 A	6,1 kg	RoHS, CE	



IP54



VERFÜGBARE MODELLE

ARTIKELNUMMER

VERPACKUNGSEINHEIT

SIKU IPP 160 WW	(Art. Nr. 50448)	4 Stück
SIKU IPP 330 WW	(Art. Nr. 50477)	4 Stück
SIKU IPP 350 WW	(Art. Nr. 50423)	4 Stück
SIKU IPP 580 WW	(Art. Nr. 50427)	4 Stück
SIKU IPP 700 WW	(Art. Nr. 50429)	4 Stück
SIKU IPP 900 WW	(Art. Nr. 50425)	4 Stück
SIKU IPP 280 DW	(Art. Nr. 50424)	4 Stück
SIKU IPP 450 DW	(Art. Nr. 50428)	4 Stück
SIKU IPP 550 DW	(Art. Nr. 50430)	4 Stück
SIKU IPP 700 DW	(Art. Nr. 50426)	4 Stück
SIKU IPP 1100 SLIM WW	(Art. Nr. 50589)	4 Stück
SIKU IPP 240 SLIM DW	(Art. Nr. 50585)	4 Stück
SIKU IPP 400 SLIM DW	(Art. Nr. 50586)	4 Stück
SIKU IPP 550 SLIM DW	(Art. Nr. 50587)	4 Stück
SIKU IPP 800 SLIM DW	(Art. Nr. 50588)	4 Stück

SIKU INFRAPLATE PRO SATINATO



Die SIKU Infraplate pro Heizplatten in zeitlosem und schlanken Design sind die fortschrittlichste Lösung für effizientes, komfortables und kostengünstiges Heizen in Wohnräumen.

BESCHREIBUNG

- sauberes, geräuschloses sowie staubfreies Raumklima
- Verminderung der Luftzirkulation
- geringe Anschaffungs- und Wartungskosten
- geringer Platzbedarf
- einfache Wandmontage
- Langlebigkeit



PRODUKTBESCHREIBUNG

OBERFLÄCHE	weißes satiniertes Glas
RÜCKENMATERIAL	Aluminium
RAHMEN	ohne Rahmen
HEIZELEMENT	Carbon Crystal
OBERFLÄCHENTEMPERATUR	70-90°C
ÜBERHITZUNGSSCHUTZ	Ja
ELEKTRISCHER WIRKUNGSGRAD	98%
KABELLÄNGE	1,9 m
MONTAGE	Wandmontage
GARANTIE	2 Jahre



IP54

TECHNISCHE DATEN INFRAPLATE PRO SATINATO

MODELL	MASSE (MM)	STROMAUFNAHME	SPANNUNG 50 HZ	NENNSTROM	GEWICHT	ZERTIFIKATE	SCHUTZART
SIKU IPP 320 SW	600x600x12	320W	230V	1,5 A	7 kg	RoHS, CE	IP54
SIKU IPP 580 SW	600x1000x12	580W		2,5 A	11,2 kg	RoHS, CE	
SIKU IPP 700 SW	600x1200x12	700W		3,0 A	13,25 kg	RoHS, CE	

VERFÜGBARE MODELLE

ARTIKELNUMMER

VERPACKUNGSEINHEIT

SIKU IPP 320 SW	(Art. Nr. 50492)	4 Stück
SIKU IPP 580 SW	(Art. Nr. 50493)	2 Stück
SIKU IPP 700 SW	(Art. Nr. 50494)	2 Stück

SIKU INFRAPLATE PRO MIRROR / SIKU INFRAPLATE PRO MIRROR LED



Die SIKU Infraplate pro Heizplatten in zeitlosem und schlanken Design sind die fortschrittlichste Lösung für effizientes, komfortables und kostengünstiges Heizen in Wohnräumen.

BESCHREIBUNG

- sauberes, geräuschloses sowie staubfreies Raumklima
- Verminderung der Luftzirkulation
- geringe Anschaffungs- und Wartungskosten
- geringer Platzbedarf
- einfache Wandmontage
- Langlebigkeit

PRODUKTBESCHREIBUNG MIRROR

OBERFLÄCHE	Spiegel
RÜCKENMATERIAL	Aluminium
RAHMEN	ohne Rahmen
HEIZELEMENT	Carbon Crystal
OBERFLÄCHENTEMPERATUR	70-90°C
ÜBERHITZUNGSSCHUTZ	Ja
ELEKTRISCHER WIRKUNGSGRAD	98%
KABELLÄNGE	1,9 m
MONTAGE	Wandmontage
GARANTIE	2 Jahre

PRODUKTBESCHREIBUNG MIRROR LED

OBERFLÄCHE	Spiegel mit warmweiß LED
RÜCKENMATERIAL	Aluminium
RAHMEN	ohne Rahmen
HEIZELEMENT	Heizdraht
OBERFLÄCHENTEMPERATUR	70-90°C
ÜBERHITZUNGSSCHUTZ	Ja
ELEKTRISCHER WIRKUNGSGRAD	98%
KABELLÄNGE	1,9 m
MONTAGE	Wandmontage
GARANTIE	2 Jahre

TECHNISCHE DATEN INFRAPLATE PRO MIRROR

MODELL	MASSE (MM)	STROMAUFNAHME	SPANNUNG 50 HZ	NENNSTROM	GEWICHT	ZERTIFIKATE	SCHUTZART
SIKU IPP 320 M	600x600x12	320W	230V	1,5 A	8,25 kg	RoHS, CE	IP54
SIKU IPP 450 M	600x800x12	450W		2,0 A	10,8 kg	RoHS, CE	
SIKU IPP 700 M	600x1200x12	700W		3,0 A	15,3 kg	RoHS, CE	
SIKU IPP 350 M LED	600x800x22	350W	230V	1,5 A	9,7 kg	RoHS, CE	IP54
SIKU IPP 500 M LED	600x1000x22	500W		2,2 A	12 kg	RoHS, CE	

VERFÜGBARE MODELLE

ARTIKELNUMMER

VERPACKUNGSEINHEIT

SIKU IPP 320 M	(Art. Nr. 50488)	4 Stück
SIKU IPP 450 M	(Art. Nr. 50489)	4 Stück
SIKU IPP 700 M	(Art. Nr. 50490)	2 Stück
SIKU IPP 350 M LED	(Art. Nr. 50590)	4 Stück
SIKU IPP 500 M LED	(Art. Nr. 50591)	2 Stück

SIKU INFRAPLATE PRO - DIE PASSENDE IFRAROTHEIZPLATTE FÜR JEDEN RAUM

Die Infraplate pro Heizplatten sind in zahlreichen Ausführungen für kleine und große Räume erhältlich. so funktioniert's: **Raum abmessen - Fläche berechnen - passende Größe wählen.**

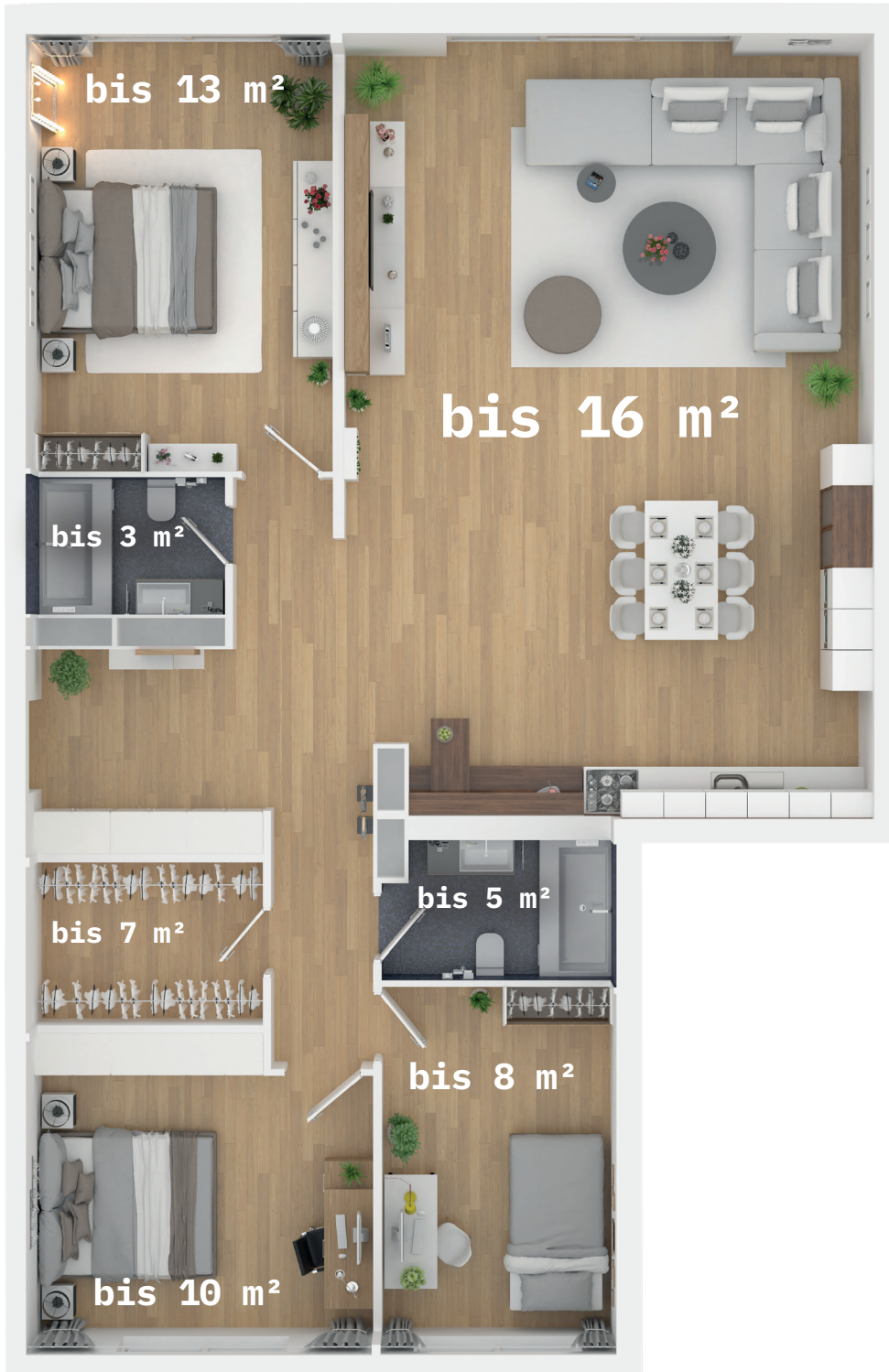

bis zu 16 m²
 IPP 900 WW
 IPP 700 DW
 IPP 1100 SLIM WW

bis zu 13 m²
 IPP 700 SW
 IPP 700 M
 IPP 800 SLIM DW

bis zu 10 m²
 IPP 700 WW
 IPP 550 DW
 IPP 580 SW
 IPP 550 SLIM DW

bis zu 8 m²
 IPP 450 M
 IPP 500 M LED

bis zu 7 m²
 IPP 580 WW
 IPP 450 DW
 IPP 400 SLIM DW

bis zu 5 m²
 IPP 330 WW
 IPP 350 WW
 IPP 280 DW
 IPP 320 SW
 IPP 320 M
 IPP 350 M LED

bis zu 3 m²
 IPP 160 WW
 IPP 240 SLIM DW

SIKU IPP-SF ALU STANDFUSS FÜR INFRAPLATE PRO CLASSIC

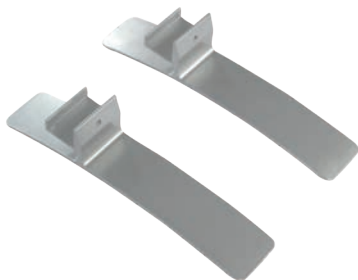

VERFÜGBARE MODELLE	ARTIKELNUMMER	VERPACKUNGSEINHEIT
SIKU IPP-SF Alu Standfuss	(Art. Nr. 50431)	50 Stk.

MASSE	200x35x45 mm
MATERIAL / FARBE	Aluminiumlegierung / Silber
GEWICHT	0,15 kg
ZERTIFIKATE	RoHS, CE

- die Standfüße werden ganz einfach an den Rahmen der Heizplatte gesteckt
- freie Wahl zwischen Hoch- und Querformat
- die Standfüße werden paarweise (für eine Heizplatte) geliefert

SIKU IPP-DAS DECKENABHÄNGESET FÜR INFRAPLATE PRO CLASSIC

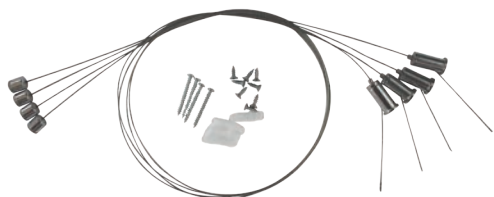

VERFÜGBARE MODELLE	ARTIKELNUMMER	VERPACKUNGSEINHEIT
SIKU IPP-DAS Deckenabhängeset	(Art. Nr. 50432)	50 Stk.

MASSE	4x1 Meter Stahldraht
BELASTBARKEIT	bis 30 kg
GEWICHT	0,12 kg
ZERTIFIKATE	RoHS, CE

- Längenverstellung und Verriegelung
- ermöglicht die Deckenmontage mit abgehängten Heizplatten
- beim Kauf einer „DW“ Heizplatte, wird zusätzlich das Deckenabhängeset als Zubehör benötigt

SIKU IPP-KETTE ABHÄNGENDE DECKENBEFESTIGUNG FÜR INFRAPLATE PRO



VERFÜGBARE MODELLE	ARTIKELNUMMER	VERPACKUNGSEINHEIT
SIKU IPP-Kette	(Art. Nr. 50583)	50 Stk.

LIEFERUMFANG	4x Ketten, 4x Haken, 4x Schäkel, 4x Ringschrauben
BELASTBARKEIT	bis 50 kg
LÄNGE / GEWICHT	ca. 52 cm/ 0,33 kg
ZERTIFIKATE	RoHS, CE

- Längenverstellung und Verriegelung
- ermöglicht die Deckenmontage mit abgehängten Heizplatten
- beim Kauf einer „DW“ Heizplatte, wird zusätzlich das Deckenabhängeset als Zubehör benötigt

**SIKU IPP-HAHA HANDTUCHHALTERUNG
FÜR ALLE IPP IN AUSFÜHRUNG GLAS (SW)
UND IN AUSFÜHRUNG SPIEGEL (M)**



VERFÜGBARE MODELLE	ARTIKELNUMMER	VERPACKUNGSEINHEIT
SIKU IPP-HAHA Handtuchhalterung	(Art. Nr. 50505)	30 Stk.

MASSE (L,W,H,T)	630x40x140x3 mm
MATERIAL	Aluminium
TRAGLAST	1 kg
GEWICHT	445 g

- der Handtuchhalter ist bestens für Badezimmer oder Wellnessbereiche geeignet und dient zum schnellen Trocknen von nassen Handtüchern
- es können bis zu 2 Handtuchhalterungen pro Heizplatte mit einer Breite von 60 cm montiert werden (die Halterung wird einfach mit 4 Schrauben an der Heizplatte befestigt)

**SIKU IPP-ERV RECEIVER
FÜR INFRAPLATE PRO**



VERFÜGBARE MODELLE	ARTIKELNUMMER	VERPACKUNGSEINHEIT
SIKU IPP-ERV Receiver	(Art. Nr. 50496)	20 Stk.

VERSORGUNG	220-240V / 50(60) Hz
STROMAUFNAHME	0,2 W
ABMESSUNGEN (L,B,H)	125x52x41 mm
GEWICHT	0,225 kg
SCHUTZART	IP20

- drahtloser Empfänger zur Steuerung von Heizplatten
- nur in Verbindung mit der SIKU IPP-SRC Fernbedienung
- mittels integriertem Sensor wird die Raumtemperatur gemessen

**SIKU IPP-SRC FERNBEDIENUNG
FÜR INFRAPLATE PRO**



VERFÜGBARE MODELLE	ARTIKELNUMMER	VERPACKUNGSEINHEIT
SIKU IPP-SRC Fernbedienung	(Art. Nr. 50495)	10 Stk.

VERSORGUNG	3 V (2x 1,5V AAA Batterie - nicht im Lieferumfang enthalten)
STROM	0,1 mA
ABMESSUNGEN (L,B,H)	135x56x18 mm
GEWICHT	0,086 kg
ZERTIFIKATE	CE, RoHS

- Digitalanzeige, sichtbares Bedienelement, eingebauter Raumtemperaturfühler, 7 Tage Programmierung, Temperatureinstellung, Smart-Start-Funktion
- eine Fernbedienung kann mit mehreren Empfängern gleichzeitig verbunden werden
- die Reichweite zwischen Fernbedienung und Empfänger beträgt 15 m

**SIKU IPP-WMK WANDMONTAGEPLATTEN
FÜR INFRAPLATE PRO
INKLUSIVE BEFESTIGUNGSSCHRAUBEN**



VERFÜGBARE MODELLE	ARTIKELNUMMER	VERPACKUNGSEINHEIT
SIKU IPP-WMKS Wandmontageplatte	(Art. Nr. 50526)	1 Stk.
SIKU IPP-WMKL Wandmontageplatte	(Art. Nr. 50527)	1 Stk.

MASSE (L,H)	S= 480x220 mm, L= 360x160 mm
MATERIAL	Edelstahl
GEWICHT	S= 2,2 kg, L= 3,4 kg

- WMKS ist für die Heizplatten IPP350, IPP580, IPP320 und IPP450
- WMKL ist für die Heizplatten IPP700 und IPP900

SIKU PT712 - DIGITAL RAUMTHERMOSTAT



Das digitale Thermostat mit Raumfühler ist für den Festanschluss und benötigt daher keinen Empfänger.

VERFÜGBARE MODELLE	ARTIKELNUMMER	VERPACKUNGSEINHEIT
SIKU PT712	(Art. Nr. 50446)	1 Stk.

VERSORGUNG	230 V / 50 Hz
HYSTERESE	0,1°C bis 5°C
TEMPERATURÄNDERUNGEN	6 Temperaturänderungen pro Tag
GANGRESERVE BEI STROMAUSFALL	mehr als 100 Stunden
AUSGANG	max. 12A (potentialfreie Kontakte)
TEMPERATURBEREICH	+3°C bis +100°C
ARBEITSTEMPERATUR	0°C bis +40°C
PROGRAMM	2 Wochenprogramm
FUNKTIONEN	Fensterlüftungskontrolle
ABMESSUNGEN (L,B,T)	81x81x47 mm
SCHUTZART	IP20

SIKU BT710 - DIGITAL FUNK-RAUMTHERMOSTAT



bis zu 9 Empfänger

Das digitale Funk-Raumthermostat mit grüner LCD Hintergrundbeleuchtung dient zum temperaturabhängigen Schalten von elektrischen Heizsystemen (Direktheizung, Handtuchtrockner, Infrarotheizungen)

VERFÜGBARE MODELLE	ARTIKELNUMMER	VERPACKUNGSEINHEIT
SIKU BT710	(Art. Nr. 50434)	1 Stk.

VERSORGUNG	2 x 1,5 AAA alka. Batterie (nicht im Lieferumfang enthalten)
KOMMUNIKATIONSART	bidirektional
FREQUENZ	433.92 MHz
HYSTERESE	0,2°C
REICHWEITE	bis zu 35 m
PROGRAMM	7 Wochenprogramm, bis zu 9 Empfänger
TEMPERATURÄNDERUNGEN	6 Temperaturänderungen pro Tag
TEMPERATURBEREICH	5°C bis 39°C (frostfrei min. 3°C)
ARBEITSTEMPERATUR	0°C bis +40°C
FUNKTIONEN	Fensterlüftungskontrolle
ABMESSUNGEN (L,B,T)	81x81x25 mm
SCHUTZART	IP20

in Einfamilienhäusern, Wohnungen und Büros. Der Sender steuert je nach gewünschter Raumtemperatur die Empfängereinheit IPP-R01 oder BT003 an, welche die angeschlossene Heizanlage schaltet.

SIKU BT010 - DRAHTLOSES FUNK-RAUMTHERMOSTAT



VERFÜGBARE MODELLE	ARTIKELNUMMER	VERPACKUNGSEINHEIT
SIKU BT010	(Art. Nr. 50435)	1 Stk.

VERSORGUNG	2 x 1,5 AAA alka. Batterie (nicht im Lieferumfang enthalten)
KOMMUNIKATIONSART	bidirektional
FREQUENZ	433.92 MHz
HYSTERESE	0,4°C
REICHWEITE	bis zu 35 m
PROGRAMM	7 Wochenprogramm
TEMPERATURBEREICH	11°C bis 29°C (frostfrei min. 3°C)
ARBEITSTEMPERATUR	0°C bis +40°C
ABMESSUNGEN (L,B,T)	81x81x25 mm
SCHUTZART	IP20

Das drahtlose Funk-Raumthermostat (Sender), steuert je nach gewünschter Raumtemperatur die Empfängereinheit IPP-R01 oder BT003 an, welche die angeschlossene Heizanlage schaltet.

SIKU IPP-R01 - DRAHTLOSER EMPFÄNGER UNTERPUTZMONTAGE



VERFÜGBARE MODELLE	ARTIKELNUMMER	VERPACKUNGSEINHEIT
SIKU IPP-R01	(Art. Nr. 50648)	1 Stk.

VERSORGUNG	230 V / 50 Hz
KOMMUNIKATIONSART	bidirektional
FREQUENZ	433.92 MHz
EMPFINDLICHKEIT	-92 dBm
REICHWEITE	150m (im Freien), 35m (in Gebäuden)
AUSGANG	Relais, max. 16A / 250 VAC
ARBEITSTEMPERATUR	0°C bis +40°C
SCHUTZART	IP20

Der SIKU IPP-R01 ist ein drahtloser Empfänger für BT710 und BT010 und schaltet aufgrund der erfassten Daten vom Funk-Raumthermostat die Heizungsanlage aus und ein. Nur für Innenräume geeignet. BT001 nicht in der Nähe von Kraftfeldern anbringen.

SIKU BT003 - DRAHTLOSER EMPFÄNGER FÜR DIE STECKDOSE



VERFÜGBARE MODELLE	ARTIKELNUMMER	VERPACKUNGSEINHEIT
SIKU BT003	(Art. Nr. 50437)	1 Stk.

VERSORGUNG	230 V / 50 Hz
KOMMUNIKATIONSART	bidirektional
FREQUENZ	433.92 MHz
EMPFINDLICHKEIT	-95 dBm
REICHWEITE	200m (im Freien), 35m (in Gebäuden)
AUSGANG	Relais, max. 16A / 250 VAC
ARBEITSTEMPERATUR	0°C bis +40°C
SCHUTZART	IP20

Der SIKU BT003 ist ein drahtloser Empfänger für BT710 und BT010 und wird direkt in die Steckdose gesteckt. Er dient zum Ein- und Ausschalten der Heizungsanlage in Verbindung mit dem Raumthermostat BT010 und BT710.

SIKU TS20 - THERMOSCHALTERSTECKDOSE



VERFÜGBARE MODELLE	ARTIKELNUMMER	VERPACKUNGSEINHEIT
SIKU TS20	(Art. Nr. 50520)	1 Stk.

VERSORGUNG	230 V / 50 Hz
HYSTERESE	0,1°C bis 6°C
ENSTELLBARE TEMPERATUR	6 Temperaturänderungen pro Tag
MIN. PROGRAMMIERZEIT	10 Minuten
TEMPERATUREINSTELLUNG	nach 0,5°C
MIN. ANZEIGESPRUNG	0,1°C
MESSGENAUIGKEIT	±1°C
PUFFERBATTERIE	NiMh 2,4V / >100 Stunden
AUSGANG	Relais, max. 16A / 250 VAC
SCHUTZART	IP20

Der SIKU TS20 ist eine digitale temperaturabhängig geschaltete Steckdose zur automatischen Regulierung von elektrischen Heizsystemen der SIKU Infraplate pro Serie. Es können bis zu sechs Zeitintervalle mit drei Temperaturniveaus für jeden Tag eingestellt werden.

SIKU OB 115 N



Mit dem „Injection Airstream“ System trocknen Sie Ihre Hände rasch, effizient und äußerst bequem.

Dieser Händetrockner überzeugt durch modernes Design, Energie- und Kosteneffizienz, Langlebigkeit und Umweltfreundlichkeit. Zwei Hochgeschwindigkeits-Luftströme trocknen Ihre Hände auf bequeme und komfortable Art und Weise in 5-7 Sekunden. Dieses Gerät eignet sich zum Einsatz in allen öffentlichen Einrichtungen wie zum Beispiel in Restaurants, Bürogebäuden, Geschäftszentren, Supermärkten und Freizeiteinrichtungen.

PRODUKTBESCHREIBUNG

- JET Händetrockner
- automatische Stromabschaltung bei Überhitzung
- Trockenzeit zwischen 5 - 7 Sekunden
- inklusive LED Beleuchtung, Luftfilter und Wasserauffangbehälter
- Heizung extra zuschaltbar
- 1 Jahr Garantie



CE IPX1



TECHNISCHE DATEN

MODELL	SPANNUNG	LEISTUNGS-AUFNAHME	LUFTGESCHWINDIGKEIT	BETRIEBSART	MOTORENTYPEN	TROCKENZEIT	SCHUTZART
SIKU OB 115 N	220-240V	2000W	350 km/h	2 Luftstromdüsen	2 Bürstenmotoren (Bürste)	5-7 Sek.	IPX1

Inklusive LED Beleuchtung, Luftfilter und Wasserauffangbehälter.
Heizung extra zuschaltbar.

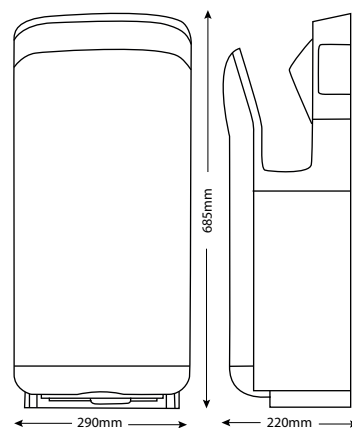

VERFÜGBARE MODELLE

ARTIKELNUMMER

VERPACKUNGSEINHEIT

SIKU OB 115 N

(Art. Nr. 30432)

1 Stück

SIKU OB 120 N



Der moderne, robuste und automatische Händetrockner (vandalensicher) wird durch einen Infrarotsensor betrieben. Mit seinem hervorragenden doppelten Hitzeschutz und der stromlinienförmigen Metallabdeckung sowie einer sehr hohen Luftgeschwindigkeit trocknet er die Hände rasch und effizient. Durch die um 360° verstellbare Luftaustrittsdüse lässt sich das Gerät sowohl zum Trocknen der Hände als auch als Haartrockner verwenden und stellt daher eine ideale Lösung für den Einsatz in Hotels, Büros, Studentenwohnheimen oder anderen öffentlichen Einrichtungen dar.

PRODUKTBESCHREIBUNG

- vandalensicheres Druckgehäuse aus schlagfestem Aluminium
- Händetrockner mit automatischer Ein- und Ausschaltung
- automatische Infrarot-Vorrichtung zur Einschaltung des Geräts
- auch als Haartrockner verwendbar
- 1 Jahr Garantie



TECHNISCHE DATEN

MODELL	SPANNUNG	LEISTUNGS-AUFNAHME	LUFTGESCHWINDIGKEIT	INSTALLATIONSKLASSE	INSTALLATION	GEWICHT	SCHUTZART
SIKU OB 120 N	230V	2500 W	30 m/s	1	Wandmontage	5,3 kg	IPX4

MODELL	A (MM)	B (MM)	C (MM)
SIKU OB 120 N	270	240	200

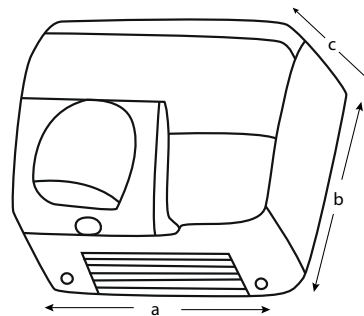

VERFÜGBARE MODELLE

ARTIKELNUMMER

VERPACKUNGSEINHEIT

SIKU OB 120 N

(Art. Nr. 30431)

1 Stück

SIKU OB 100 NEU



Der Haartrockner ist für die Wandmontage konzipiert, und weist eine besonders sichere und bequeme Handhabung auf. Darüber hinaus wurde auch auf ein ansprechendes Design großer Wert gelegt und so technisches Know-how mit einem ästhetischen Erscheinungsbild kombiniert. Das Gerät eignet sich sowohl zur Verwendung im Hotelbereich als auch in den eigenen vier Wänden und kann sowohl zum Trocknen der Haare als auch der Hautoberfläche genutzt werden.

PRODUKTBESCHREIBUNG

- manueller Haartrockner
- 2-stufig einstellbar
- zwei Sicherheitsschalter
- Überhitzungsschutz
- hohes Sicherheitsniveau
- Ein- und Ausschaltknopfdruck
- nach 15 Minuten Dauerbetrieb schaltet das Gerät automatisch ab
- steckerfertig
- 1 Jahr Garantie



CE IPX4



TECHNISCHE DATEN

SPANNUNG (50 HZ)	230 V
LEISTUNGS-AUFNAHME	1200W
ISOLATIONS-KLASSE	2
INSTALLATION	Wandmontage
EIN- / AUSSCHALTEN	mit Knopfdruck
GEWICHT	0,84 kg
SCHUTZART	IPX4

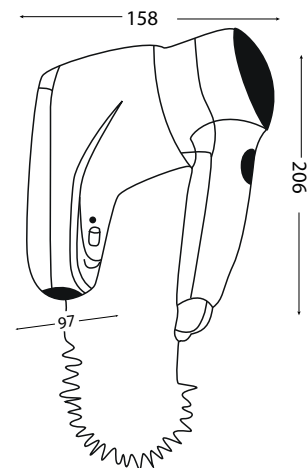

VERFÜGBARE MODELLE

ARTIKELNUMMER

VERPACKUNGSEINHEIT

SIKU OB 100 NEU

(Art. Nr. 30271)

1 Stück

SIKU OB 101



Dieser stromlinienförmige Föhn mit Wandhalterung ist betriebssicher, benutzerfreundlich, energiesparend und kombiniert Wissenschaft mit Ästhetik. Wegen seiner Wandhalterung eignet er sich hervorragend für Familienwohnsitze und für Hotels.

PRODUKTBESCHREIBUNG

- manueller Haartrockner
- 2-stufig einstellbar
- Überhitzungsschutz
- hohes Sicherheitsniveau
- 1 Jahr Garantie



CE IPX1



TECHNISCHE DATEN

SPANNUNG (50 HZ)	220 V
LEISTUNGS-AUFNAHME	1100W
LUFTTEMPERATUR	15 ± 65 °C
LUFTFÖRDERLEISTUNG	> 10 m/s
INSTALLATIONSKLASSE	2
INSTALLATION	Wandmontage
GEWICHT	5,3 kg
SCHUTZART	IPX1

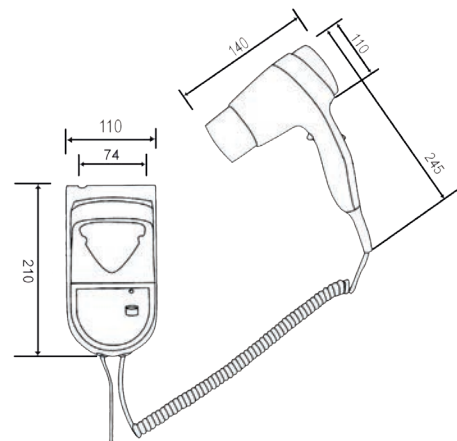

VERFÜGBARE MODELLE

ARTIKELNUMMER

VERPACKUNGSEINHEIT

SIKU OB 101

(Art. Nr. 50149)

1 Stück

AH100FROST	Seite 23	SIKU 0930200x55	Seite 134
AH100POLCHROME	Seite 23	SIKU 1001125/75x2	Seite 125
AH100POLWEISS	Seite 23	SIKU 1001125/75x6	Seite 125
AH150EDELSTAHL	Seite 23	SIKU 1001160/75x2	Seite 128
AH160ANTHRAZIT	Seite 23	SIKU 1001160/75x8	Seite 127
AH160BEIGE	Seite 23	SIKU 1001160/75x10	Seite 127
AH160BRAUN	Seite 23	SIKU 1001200/75x10	Seite 128
AH160CHROME	Seite 23	SIKU 1001200/75x15	Seite 129
AH160FROST	Seite 23	SIKU 1002125/75x6	Seite 126
AH160GRAU	Seite 23	SIKU 1003125/75x6	Seite 126
AH160GRAU	Seite 23	SIKU 1111	Seite 100
AH160POL	Seite 23	SIKU 131	Seite 101
AH160POLCHROME	Seite 23	SIKU 2121	Seite 100
AH160POLWEISS	Seite 23	SIKU 232	Seite 101
AH160POLWEISSRV30	Seite 23	SIKU 310	Seite 101
AH160SCHWARZ	Seite 24	SIKU 3131	Seite 100
AH160TERRACOTTA	Seite 23	SIKU 333	Seite 101
AH160WEISS	Seite 23	SIKU 5005	Seite 103
AHS100CHROME	Seite 22	SIKU 5010	Seite 103
AHS100GRAU	Seite 22	SIKU 511	Seite 102
AHS160CHROME	Seite 23	SIKU 515	Seite 103
AHS160GRAU	Seite 23	SIKU 5153	Seite 104
		SIKU 521	Seite 102
Cover Alu gebürstet	Seite 24	SIKU 5251	Seite 104
Cover Alu Natur	Seite 24	SIKU 52510	Seite 104
Cover für Außenhaube (RAL)	Seite 24	SIKU 5252	Seite 104
		SIKU 531	Seite 102
Fernbedienung zu RV30, RV50	Seite 22	SIKU 535	Seite 105
Fernbedienung zu SIKU RA1-50 V3	Seite 22	SIKU 56	Seite 105
Fernbedienung zu Twin Fresh Easy Digital	Seite 22	SIKU 571 ABS	Seite 105
		SIKU 8005	Seite 103
Filter F8 für Rohrdurchmesser 150 mm	Seite 22	SIKU 8010	Seite 103
Filter F8 für Rohrdurchmesser 160 mm	Seite 22	SIKU 812	Seite 102
Filter G3 für Rohrdurchmesser 100 mm	Seite 22	SIKU 818	Seite 103
Filter G3 für Rohrdurchmesser 150 mm	Seite 22	SIKU 8183	Seite 104
Filter G3 für Rohrdurchmesser 160 mm	Seite 22	SIKU 821	Seite 102
Filter G3 zu SIKU RV 1-35 C Mini V2	Seite 22	SIKU 822	Seite 102
Filter G3 zu SIKU RV30	Seite 22	SIKU 8281	Seite 104
Filter G4 zu Radialventilatoren VNV	Seite 85	SIKU 82810	Seite 104
		SIKU 8282	Seite 104
SIKU 01755000 (blau)	Seite 118	SIKU 838	Seite 105
SIKU 0101755000 (grün)	Seite 118	SIKU 86	Seite 105
SIKU 0275	Seite 119	SIKU 871 ABS	Seite 105
SIKU 030175	Seite 119		
SIKU 030275	Seite 120	SIKU 1	Seite 75
SIKU 030975	Seite 120	SIKU 1L	Seite 75
SIKU 0375	Seite 119	SIKU 2	Seite 75
SIKU 0575	Seite 120	SIKU 2L	Seite 75
SIKU 060175	Seite 121	SIKU 3	Seite 75
SIKU 060175 / 204x60	Seite 122	SIKU 3L	Seite 75
SIKU 060375	Seite 121		
SIKU 0775	Seite 121	SIKU 100/125 i - Fan	Seite 70
SIKU 0810125 75x2	Seite 122	SIKU 100/125 i - Fan Celsius	Seite 70
SIKU 0811125 75x2	Seite 123	SIKU 100/125 i - Fan Move	Seite 70
SIKU 0821300x100 / 75x2	Seite 123	SIKU 100/125 i - Fan WiFi	Seite 70
SIKU 0832200 55x2	Seite 124		
SIKU 0833200 x 55 / 75x2	Seite 124	SIKU 100 AC AS	Seite 57
SIKU 0921300x100	Seite 134	SIKU 100 AC AS-T1-i	Seite 57
SIKU 0924300x100	Seite 134	SIKU 100 AC AS-TH	Seite 57
SIKU 0925300x100	Seite 134	SIKU 100 AZ	Seite 60

SIKU 100 AZL	Seite 60	SIKU 100 VK01 TL	Seite 74
SIKU 100 AZT	Seite 60		
SIKU 100 AZTH	Seite 60	SIKU 125 AZ	Seite 60
SIKU 100 AZTHL	Seite 60	SIKU 125 AZL	Seite 60
SIKU 100 AZTL	Seite 60	SIKU 125 AZT	Seite 60
SIKU 100 AZTVL	Seite 60	SIKU 125 AZTH	Seite 60
SIKU 100 CF	Seite 67	SIKU 125 AZTHL	Seite 60
SIKU 100 CF T	Seite 67	SIKU 125 AZTL	Seite 60
SIKU 100 CF T Turbo	Seite 67	SIKU 125 EL-IV	Seite 113
SIKU 100 CF Turbo	Seite 67	SIKU 125 IFP	Seite 65
SIKU 100 EL-IV	Seite 113	SIKU 125 IFT	Seite 65
SIKU 100 LDAL (Alu)	Seite 62	SIKU 125 MA01 L	Seite 72
SIKU 100 LDATL (Alu)	Seite 62	SIKU 125 MA01 THL	Seite 72
SIKU 100 LDL	Seite 62	SIKU 125 MA02 L	Seite 72
SIKU 100 LDL Auto	Seite 64	SIKU 125 ML	Seite 58
SIKU 100 LDTHL Auto	Seite 64	SIKU 125 MTH	Seite 58
SIKU 100 LDTL	Seite 62	SIKU 125 MTHL	Seite 58
SIKU 100 LDTL Auto	Seite 64	SIKU 125 MTL	Seite 58
SIKU 100 ML	Seite 58	SIKU 125 MVL	Seite 58
SIKU 100 MTH	Seite 58	SIKU 125 MVTHL	Seite 58
SIKU 100 MTHL	Seite 58	SIKU 125 MVTL	Seite 58
SIKU 100 MTL	Seite 58	SIKU 125 PFL	Seite 66
SIKU 100 MVL	Seite 58	SIKU 125 Quiet	Seite 50
SIKU 100 MVTH	Seite 58	SIKU 125 Quiet T	Seite 50
SIKU 100 MVTHL	Seite 58	SIKU 125 Quiet TH	Seite 50
SIKU 100 MVTL	Seite 58	SIKU 125 S	Seite 68
SIKU 100 PF	Seite 66	SIKU 125 S Silenta	Seite 69
SIKU 100 PFL	Seite 66	SIKU 125 ST	Seite 68
SIKU 100 Quiet	Seite 50	SIKU 125 STH	Seite 68
SIKU 100 Quiet DC T	Seite 56	SIKU 125 ST Silenta	Seite 69
SIKU 100 Quiet DC TH	Seite 56	SIKU 125 Turbine-k Duo	Seite 76
SIKU 100 Quiet-Q-Style	Seite 54	SIKU 125 Turbine-k Duo T1	Seite 76
SIKU 100 Quiet-Q-Style T1	Seite 54	SIKU 125 Turbo	Seite 58
SIKU 100 Quiet-Q-Style TH	Seite 54	SIKU 125 VK01 L	Seite 74
SIKU 100 Quiet T	Seite 50		
SIKU 100 Quiet T1	Seite 50	SIKU 150 AZ	Seite 60
SIKU 100 Quiet T1 ALU	Seite 50	SIKU 150 AZL	Seite 60
SIKU 100 Quiet T1 BLACK	Seite 50	SIKU 150 AZT	Seite 60
SIKU 100 Quiet T1 RED	Seite 50	SIKU 150 AZTHL	Seite 60
SIKU 100 Quiet TH	Seite 50	SIKU 150 AZTL	Seite 60
SIKU 100 Quiet TH ALU	Seite 50	SIKU 150 AZTVL	Seite 60
SIKU 100 Quiet TH BLACK	Seite 50	SIKU 150 EL-IV	Seite 113
SIKU 100 Quiet TP	Seite 50	SIKU 150 LDL	Seite 62
SIKU 100 Quiet VT	Seite 50	SIKU 150 MA01 L	Seite 72
SIKU 100 Quiet VTH	Seite 50	SIKU 150 MA01 THL	Seite 72
SIKU 100 S	Seite 68	SIKU 150 ML	Seite 58
SIKU 100 S SET	Seite 68	SIKU 150 MTH	Seite 58
SIKU 100 S Silenta	Seite 69	SIKU 150 MTHL	Seite 58
SIKU 100 ST	Seite 68	SIKU 150 MTL	Seite 58
SIKU 100 STH	Seite 68	SIKU 150 Quiet	Seite 50
SIKU 100 STH Silenta	Seite 69	SIKU 150 Quiet T	Seite 50
SIKU 100 ST SET	Seite 68	SIKU 150 Quiet TH	Seite 50
SIKU 100 ST Silenta	Seite 69	SIKU 150 S	Seite 68
SIKU 100 Turbine Duo T1 (ohne Halterung)	Seite 76	SIKU 150 S Silenta	Seite 69
SIKU 100 Turbine-k 12 Volt AC	Seite 76	SIKU 150 ST	Seite 68
SIKU 100 Turbine-k Duo	Seite 76	SIKU 150 ST Silenta	Seite 69
SIKU 100 Turbine-k Duo T1	Seite 76	SIKU 150 Turbine-k Duo	Seite 76
SIKU 100 Turbine-k T	Seite 76	SIKU 150 Turbine-k Duo T1	Seite 76
SIKU 100 VK01 12 Volt AC	Seite 74	SIKU 150 VK01 L	Seite 74
SIKU 100 VK01 L	Seite 74	SIKU 150 VK01 TL	Seite 74

		SIKU Eckmontagesatz 160 Weiß	Seite 22
SIKU AM 100 PRF	Seite 98		
SIKU AM 100 VRF	Seite 98	SIKU F5005	Seite 103
SIKU AM 100 VRF N	Seite 98	SIKU F5010	Seite 103
SIKU AM 125 PRF	Seite 98	SIKU F1010	Seite 100
SIKU AM 125 VRF	Seite 98	SIKU F1005	Seite 100
SIKU AM 125 VRF N	Seite 98	SIKU FR Alu DM100 L1000-3000	Seite 113
SIKU AV 100 VJ grau	Seite 117	SIKU FR PVC DM100 L600-1000	Seite 113
SIKU AV 100 VJ weiß	Seite 117		
SIKU AV 125 VJ grau	Seite 117	SIKU HR-S	Seite 135
SIKU AV 125 VJ weiß	Seite 117	SIKU HV-2	Seite 135
SIKU AV 150 VJ grau	Seite 117		
SIKU AV 150 VJ weiß	Seite 117	SIKU IPP 1100 SLIM WW	Seite 138
		SIKU IPP 160 WW	Seite 138
SIKU B90-125	Seite 132	SIKU IPP 240 SLIM DW	Seite 138
SIKU B90-150	Seite 132	SIKU IPP 280 DW	Seite 138
SIKU Blende Chrome für 100 Quiet	Seite 52	SIKU IPP 320 M	Seite 141
SIKU Box 150	Seite 92	SIKU IPP 320 SW	Seite 140
SIKU BT003	Seite 149	SIKU IPP 330 WW	Seite 138
SIKU BT010	Seite 148	SIKU IPP 350 WW	Seite 138
SIKU BT710	Seite 147	SIKU IPP 350 M LED	Seite 141
		SIKU IPP 400 SLIM DW	Seite 138
SIKU C100	Seite 99	SIKU IPP 450 DW	Seite 138
SIKU C125	Seite 99	SIKU IPP 450 M	Seite 141
SIKU C150	Seite 99	SIKU IPP 500 M LED	Seite 141
SIKU C160	Seite 99	SIKU IPP 550 DW	Seite 138
SIKU C200	Seite 99	SIKU IPP 550 SLIM DW	Seite 138
SIKU C250	Seite 99	SIKU IPP 580 SW	Seite 140
SIKU C02-1 Sensor	Seite 135	SIKU IPP 580 WW	Seite 138
SIKU Cover iFAN Champagne	Seite 71	SIKU IPP 700 DW	Seite 138
SIKU Cover iFAN Crystal Melange	Seite 71	SIKU IPP 700 M	Seite 141
SIKU Cover iFAN Grafit	Seite 71	SIKU IPP 700 SW	Seite 140
SIKU Cover iFAN Perlweiss	Seite 71	SIKU IPP 700 WW	Seite 138
SIKU Cover iFAN Rubinrot	Seite 71	SIKU IPP 800 SLIM DW	Seite 138
SIKU Cover iFAN Schwarz	Seite 71	SIKU IPP 900 WW	Seite 138
SIKU Cover iFAN Silber	Seite 71	SIKU IPP-DAS Deckenabhängeset	Seite 144
SIKU Cover iFAN Violett	Seite 71	SIKU IPP-ERV Receiver	Seite 145
		SIKU IPP-HAHA Handtuchhalterung	Seite 145
SIKU D100-1005	Seite 100	SIKU IPP-Kette	Seite 144
SIKU D100-1010	Seite 100	SIKU IPP-R01	Seite 148
SIKU D100-121	Seite 101	SIKU IPP-SF	Seite 144
SIKU D125-2005	Seite 100	SIKU IPP-SRC Fernbedienung	Seite 145
SIKU D125-222	Seite 101	SIKU IPP-WMKL	Seite 146
SIKU D150-3005	Seite 100	SIKU IPP-WMKS	Seite 146
SIKU D150-3010	Seite 100	SIKU Isovent N 100 / 7,6	Seite 130
SIKU D150-323	Seite 101	SIKU Isovent N 125 / 7,6	Seite 130
SIKU D160-1005	Seite 100	SIKU Isovent N 150 / 7,6	Seite 130
SIKU D160-1007	Seite 100	SIKU Isovent N 160 / 7,6	Seite 130
SIKU D160-1000	Seite 100	SIKU Isovent N 200 / 7,6	Seite 130
SIKU D200-4010	Seite 100	SIKU Isovent N 250 / 7,6	Seite 130
SIKU DVUT 300 HBE EC A22 WiFi	Seite 26		
SIKU DVUT 300 PBE EC A22 WiFi	Seite 30	SIKU KOMu 100	Seite 99
SIKU DVUT 500 HBE EC A22 WiFi	Seite 26	SIKU KOMu 125	Seite 99
SIKU DVUT 500 PBE EC A22 WiFi	Seite 30	SIKU KOMu 150	Seite 99
SIKU DVUT 1000 PBE EC A22 WiFi	Seite 30	SIKU Korbbblende BLAU	Seite 55
SIKU DVUT 1200 HBE EC A22 WiFi	Seite 26	SIKU Korbbblende GRÜN	Seite 55
		SIKU Korbbblende SILBER	Seite 55
SIKU Eckmontagesatz 100 Edelstahl	Seite 22	SIKU KR 125	Seite 131
SIKU Eckmontagesatz 100 Weiß	Seite 22	SIKU KR 150	Seite 131
SIKU Eckmontagesatz 160 Chrome	Seite 22	SIKU KSA 150 2 E	Seite 94

SIKU KV 80	Seite 90	SIKU NKP 160-2,0-1	Seite 46
SIKU KV-D 80	Seite 90	SIKU NKP 200-2,0-1	Seite 46
SIKU KV-L 80	Seite 90	SIKU NKP 250-2,0-1	Seite 46
SIKU KV-R 80	Seite 90	SIKU NM Isovent 125	Seite 131
		SIKU NP 60x204-0021	Seite 22
		SIKU NP 60x204-0082	Seite 22
SIKU MV 100 bVs ABS	Seite 116		
SIKU MV 100 bVs ASA	Seite 116		
SIKU MV 100 PFs ABS	Seite 99	SIKU OB 100 NEU	Seite 152
SIKU MV 100 Vs ABS	Seite 106	SIKU OB 101	Seite 153
SIKU MV 100 VUs ASA	Seite 106	SIKU OB 115 N	Seite 150
SIKU MV 102 V ABS	Seite 117	SIKU OB 120 N	Seite 151
SIKU MV 102 VK	Seite 117	SIKU OKL10	Seite 113
SIKU MV 103 JV ABS	Seite 114	SIKU OKL12	Seite 113
SIKU MV 103 VRs ABS	Seite 114	SIKU OKL15	Seite 113
SIKU MV 103 Vs ABS	Seite 115		
SIKU MV 120 Vs ABS	Seite 106	SIKU P-2-1-300	Seite 110
SIKU MV 122 V ABS	Seite 117	SIKU PM 160 Zn	Seite 133
SIKU MV 122 VK	Seite 117	SIKU PM 250 Zn	Seite 133
SIKU MV 123/125 JV	Seite 115	SIKU PT712	Seite 147
SIKU MV 123/125 VRs ABS	Seite 114		
SIKU MV 123/125 Vs ABS	Seite 115	SIKU RA1-50 V3	Seite 08
SIKU MV 123/150 JV	Seite 115	SIKU RA1-85 V3	Seite 08
SIKU MV 123/150 VRs	Seite 114	SIKU Revisionstür D150x150	Seite 109
SIKU MV 123/150 Vs ABS	Seite 115	SIKU Revisionstür D200x200	Seite 109
SIKU MV 123 S ABS	Seite 114	SIKU Revisionstür D400x600	Seite 109
SIKU MV 125 bVs ABS	Seite 116	SIKU Revisionstür DKP 200x300	Seite 108
SIKU MV 125 bVs ASA	Seite 116	SIKU Revisionstür DKP 250x300	Seite 108
SIKU MV 125 PFs ABS	Seite 99	SIKU Revisionstür DMZ 200x200	Seite 109
SIKU MV 150 bVs ABS	Seite 116	SIKU Revisionstür DMZ 250x300	Seite 109
SIKU MV 150 bVs ASA	Seite 116	SIKU Revisionstür DMZ 300x300	Seite 109
SIKU MV 150 PFs ABS	Seite 99	SIKU Revisionstür DMZ 400x600	Seite 109
SIKU MV 150 Vs ABS	Seite 106	SIKU Revisionstür DMZ 600x600	Seite 109
SIKU MV 152 V ABS	Seite 117	SIKU Revisionstür Metall	Seite 108
SIKU MV 152 VK ABS	Seite 117	SIKU RM 80/100 Zn	Seite 133
SIKU MV 250/150 VJ ABS	Seite 116	SIKU RM 100/125 Zn	Seite 133
SIKU MVMA 200 bVn AI	Seite 132	SIKU RM 125/150 Zn	Seite 133
SIKU MVMA 250 bVn AI	Seite 132	SIKU RM 150/160 Zn	Seite 133
SIKU MVMA 315 bVn AI	Seite 132	SIKU RM 150/200 Zn	Seite 133
SIKU MVM 100 VJN	Seite 107	SIKU RM 160/200 Zn	Seite 133
SIKU MVM 102 V N	Seite 106	SIKU RM 200/250 Zn	Seite 133
SIKU MVM 122 bVs N	Seite 133	SIKU RSA5E-2-P	Seite 111
SIKU MVM 122 V N	Seite 106	SIKU RS 1-400	Seite 110
SIKU MVM 125s A grau	Seite 107	SIKU RV 1-35 C Mini V2	Seite 18
SIKU MVM 125s A weiß	Seite 107	SIKU RV 25 W Pro WiFi V2	Seite 16
SIKU MVM 125 VJN	Seite 107	SIKU RV 30 C Pro Duo Comfo V2	Seite 12
SIKU MVM 150s A grau	Seite 107	SIKU RV 30 DW Pro WiFi V2	Seite 12
SIKU MVM 150s A weiß	Seite 107	SIKU RV 50 C Pro Comfo V2	Seite 12
SIKU MVM 150 VJN	Seite 107	SIKU RV 50 W Pro WiFi V2	Seite 12
SIKU MVM 152 bVs N	Seite 133		
SIKU MVM 152 V N	Seite 106	SIKU SF VUT 160 PB EC Filter F7	Seite 39
SIKU MVM 200 bVs N	Seite 133	SIKU SF VUT 160 PB EC Filter G4	Seite 39
SIKU MVM 200s A grau	Seite 107	SIKU SF VUT 160 VB EC Filter F7	Seite 37
SIKU MVM 200s A weiß	Seite 107	SIKU SF VUT 160 VB EC Filter G4	Seite 37
SIKU MVM 250s A weiß	Seite 107	SIKU SF VUT 180 P5B EC Filter F7	Seite 41
SIKU MVM 300s A weiß	Seite 107	SIKU SF VUT 180 P5B EC Filter G4	Seite 41
		SIKU SF VUT 250 PB EC Filter F7	Seite 39
SIKU NKD 125-1,2-1 A22	Seite 47	SIKU SF VUT 250 PB EC Filter G4	Seite 39
SIKU NKD 160-2,0-1 A22	Seite 47	SIKU SF VUT 270 V5B EC Filter F8	Seite 43
SIKU NKD 200-2,0-1 A22	Seite 47	SIKU SF VUT 270 V5B EC Filter G4	Seite 43
SIKU NKP 125-1,2-1	Seite 46	SIKU SF VUT 350 PB EC Filter F7	Seite 39

SIKU SF VUT 350 PB EC Filter G4	Seite 39	SIKU VUT 700 HB EC A22 WiFi	Seite 44
SIKU SF VUT 350 VB EC Filter F7	Seite 37	SIKU VV 180	Seite 73
SIKU SF VUT 350 VB EC Filter G4	Seite 37		
SIKU SF VUT 550 VB EC Filter F7	Seite 37	SIKU WiFi Bedienfeld	Seite 24
SIKU SF VUT 550 VB EC Filter G4	Seite 37		
SIKU SF VUT 700 HB EC Filter F7	Seite 45		
SIKU SF VUT 700 HB EC Filter G4	Seite 45		
SIKU SR 125/600	Seite 130		
SIKU SR 125/900	Seite 130		
SIKU SR 125/1200	Seite 130		
SIKU SR 150/600	Seite 130		
SIKU SRP 125/900	Seite 130		
SIKU SRP 160/900	Seite 130		
SIKU SRP 200/900	Seite 130		
SIKU SRP 250/900	Seite 130		
SIKU SRS-1	Seite 111		
SIKU Steuergerät BU-1-60	Seite 112		
SIKU Styropor Luftkanal für RV30	Seite 24		
SIKU TC DM 100 L300-500	Seite 114		
SIKU TC DM 125 L300-500	Seite 114		
SIKU TC DM 150 L300-500	Seite 114		
SIKU T-Stück 200/125	Seite 132		
SIKU T-Stück 200/150	Seite 132		
SIKU T-Stück 200/160	Seite 132		
SIKU T-Stück 250/125	Seite 132		
SIKU T-Stück 250/150	Seite 132		
SIKU T-Stück 250/160	Seite 132		
SIKU TS20	Seite 149		
SIKU TT 100 PRO	Seite 78		
SIKU TT 100 PRO T	Seite 78		
SIKU TT 100 PRO Un	Seite 78		
SIKU TT 315 PRO U1n	Seite 78		
SIKU TV 100 ABS	Seite 98		
SIKU TV 125 ABS	Seite 98		
SIKU Twin Fresh Easy Digital V2	Seite 20		
SIKU VCN 100	Seite 80		
SIKU VKM 100	Seite 81		
SIKU VKMz 100	Seite 82		
SIKU VKMz 125	Seite 82		
SIKU VKMz 160	Seite 82		
SIKU VKMz 200	Seite 82		
SIKU VKMz 250	Seite 82		
SIKU VKMz 315	Seite 82		
SIKU VN-1B 80 T	Seite 84		
SIKU VN-1B 80 TH	Seite 84		
SIKU VNV 1B 80	Seite 88		
SIKU VNV 1B 80 H	Seite 88		
SIKU VNV 1B 80 KV H	Seite 86		
SIKU VNV 1B 80 KV TR	Seite 86		
SIKU VNV 1B 80 TR	Seite 88		
SIKU VUT 160 PB EC A22 WiFi	Seite 38		
SIKU VUT 160 VB EC A22 WiFi	Seite 36		
SIKU VUT 180 P5B EC A22 WiFi	Seite 40		
SIKU VUT 250 PB EC A22 WiFi	Seite 38		
SIKU VUT 270 V5B EC A22 WiFi	Seite 42		
SIKU VUT 350 PB EC A22 WiFi	Seite 38		
SIKU VUT 350 VB EC A22 WiFi	Seite 36		
SIKU VUT 550 VB EC A22 WiFi	Seite 36		

