



Candle
LIGHT

Klassisch. Traditionell.
Festlich dekorative Beleuchtung.



Tradition im modernen Licht

Unsere Candle Lights – in der Branche vormals auch bekannt unter der Marke ROTPFEIL – stehen seit mehr als 60 Jahren für qualitativ hochwertige Kerzen-Lichterketten für den Innen- und Außenbereich.

Seit einigen Jahren sind die Candle Lights nun fester Bestandteil des Sortimentes von MK Illumination. Welch gute Synergien durch den Zusammenschluss entstanden sind, zeigt sich anhand zahlreicher Produktinnovationen, die wir für Sie entwickeln konnten: Dank moderner Technik von MK Illumination können wir eine Candle Light Lichterkette mit der QuickFix™ Technologie anbieten. Durch dieses innovative Produkt lassen sich mehrere traditionelle Lichterketten miteinander verbinden. Dies bietet vor allem bei der Installation eine Vielzahl von Vorteilen. Außerdem verfügen unsere Candle Lights über die Schutzklasse IP67 und können jedem schlechten Wetter trotzen. Dem nicht genug, in unserem Sortiment finden Sie auch „Wireless“-Lichtkerzen. Wie der Name bereits verrät, funktionieren sie kabellos und können mittels einer Infrarot Fernsteuerung angesteuert werden (Seite 8).

Candle Lights sind sowohl in der traditionellen Glühlampentechnologie als auch mit LED's erhältlich. Es gibt sie mit warmweißem Licht in Flammen- oder Lampenform sowie ganz nach Wunsch entweder mit klarem oder geriffeltem Leuchtkörper. Flexibel können die Toplampen, die Schaftlampen, die Dichtungen oder sonstiges Zubehör getauscht werden.

Nachhaltige Qualität & Sicherheit

Qualität zeichnet all unsere Traditionslichterketten aus. Egal in welcher Form oder Ausführung - das gesamte Sortiment wird von uns laufend sowohl technisch als auch in Hinblick auf Umweltschutz-Vorgaben und Energieeffizienz überprüft. Diese kontinuierliche Qualitätskontrolle beginnt bei uns bereits in der Beschaffung des Rohmaterials und setzt sich während des gesamten Herstellungsprozesses fort.

Das heißt, dass all unsere Produkte entsprechend den gültigen RoHS-Anforderungen gefertigt werden. Durch die enge Zusammenarbeit mit bekannten autorisierten Prüfstellen stellen wir sicher, dass unsere Candle Lights mit dem Approbationszeichen „VDE“ gekennzeichnet sind. Dies gewährleistet für den Verbraucher, dass die Sicherheits- und Gesundheitsstandards bei den Produkten eingehalten wurden.

Mit Candle Lights von MK Illumination schaffen Sie ein festliches Licht und viele besinnliche Stunden.

Übersicht

Kerzenaufbau & Verzeichnis

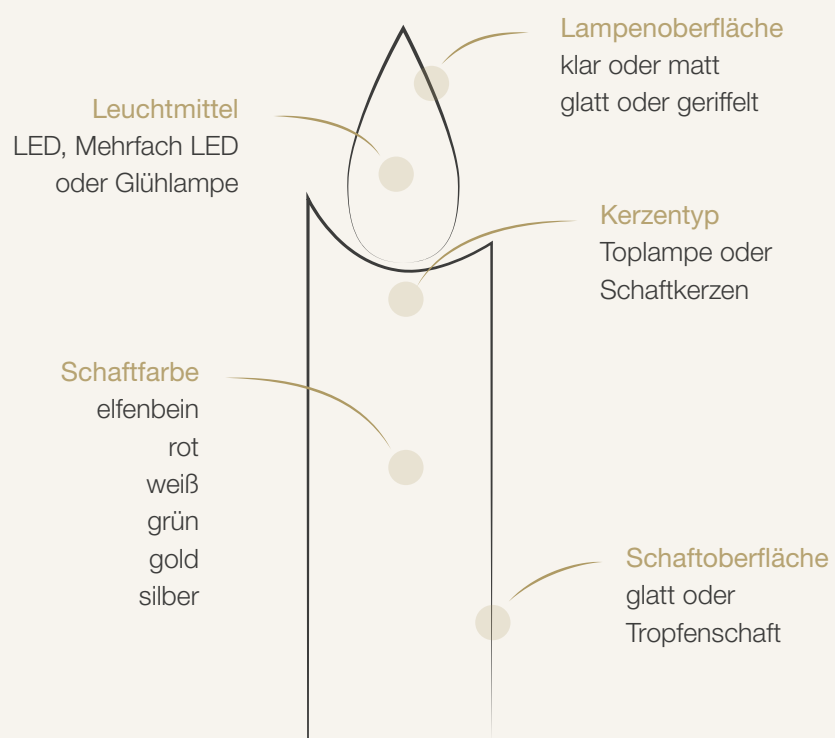

7	QuickFix Candle
8	Wireless Candle Light
11	Traditionslichterketten für den Innenbereich
16	Traditionslichterketten für den Außenbereich
24	Ersatzlampen & Zubehör
28	Weitere "Lighting"-Produkte von MK Illumination
35	Technische Information



QuickFix™ Candle

Type 977



QuickFix™ Outdoor+

230 V

LED Länge Art. Nr.
 LED 15 13,5 m 2,5 W 019-316

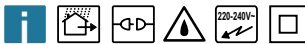

// integrierter Dichtring
 // Lieferung ohne Netzstecker
 // max. 7 Ketten koppelbar

Lampenabstand: ca. 0,9 m
 Zuleitung: ca. 0,45 m

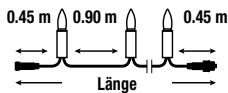

LED Schaftlampe PVC

Art. Nr. 016-435 8710835994

Blisterkarte mit 2 LED Ersatzlampen
 Universalschaftlampe E14, 8-34V, klar glatt
 1 LED in der Spitze und 1 LED im
 Schaftbereich (Körper)

i

NEW! Jetzt auch mit Strombrücke - kein Ausfall der kompletten Lichterkette wenn ein Leuchtmittel defekt ist.

ACCESSORIES



QuickFix™ Main Connector

EU	UK	CH	AU
001-001	001-003	001-005	001-007

Anschluss: Zuleitung an QuickFix™
 max. Belastbarkeit: 1800 W (820C)



Dichtung

016-504 8159770590



Klammer

016-506 8208830090



ohne Netzstecker

~ 12,6 cm



Wireless

Candle Light



- // Klemme für einfache Montage
- // Leuchtmittel nicht austauschbar
- // inkl. Fernbedienung
- // 60h durchgehende Leuchtdauer



LED			W
LED	016-018	9681044000	0,5 W



10 Stück kabellose Kerzen
0,05 W / Lampe
weißer Tropfenschaft
klare Toplampen mit Streufunktion
mit Infrarot Fernbedienung ansteuerbar (steuert mehrere Sets)

Lichteinstellungen:

7 dimmbare Helligkeitsstufen
2 einstellbare Flackerstufen

Energieversorgung: (nicht im Lieferumfang enthalten)

Lichterkette / Kerze: AA Batterie
Fernbedienung: CR 2025



~ 10 cm





Traditions- lichterketten

INNENBEREICH

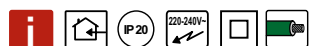

Traditionslichterketten · Innenbereich · Typ 969

LED oder Glühlampe · 230-240 V · E10 ·

Lampen klar & geriffelt

15-teilige | LED Lichterkette



016-008 9691505600 4045863691596 10 2,8 W

016-009 9691505610 4045863969176 10 2,8 W

Überlänge
23 m

austauschbare Toplampen, 8 - 34 V / 0,1 - 0,2 W,
LED warmweiß, Lichterabstand ca. 0,5 m,
Zuleitung ca. 1,5 m
Gesamtlänge ca. 10 m, **teilbarer Stecker**

20-teilige | LED Lichterkette



016-010 9692005600 4045863692159 10 2,5 W

austauschbare Toplampen, 8 - 34 V / 0,1 - 0,2
LED warmweiß, Lichterabstand ca. 0,5 m,
Zuleitung ca. 1,5 m
Gesamtlänge ca. 12,5 m, **teilbarer Stecker**

30-teilige | LED Lichterkette



016-011 9693005600 4045863693095 5 2,0 W

austauschbare Toplampen, 8 - 34 V / 0,1 - 0,2 W,
LED warmweiß, Lichterabstand ca. 0,5 m,
Zuleitung ca. 1,5 m
Gesamtlänge ca. 17,5 m, **teilbarer Stecker**

10-teilige | Lichterkette



016-103 9691005000 4045863691008 10 30 W

austauschbare Toplampen, 23 V / 3 W
Lichterabstand ca. 0,5 m, Zuleitung ca. 1,5 m
Gesamtlänge ca. 7,5 m, **teilbarer Stecker**



016-414 8702330000 4045863702339

Blisterkarte mit 3 Ersatzlampen

Toplampe E10, 23 V / 3 W, klar/geriffelt

15-teilige | Lichterkette



016-104 9691505000 4045863691503 10 45 W

016-105 9691505010 4045863969183 10 45 W

Überlänge
23 m

016-111 9691545000 4045863691558 10 45 W

016-108 9691515000 4045863691633 10 45 W

austauschbare Toplampen, 16 V / 3 W
Lichterabstand ca. 0,5 m, Zuleitung ca. 1,5 m
Gesamtlänge ca. 10 m, **teilbarer Stecker**



016-426 8710835690 4045863710846

Blisterkarte mit 3 LED Ersatzlampen

Universal Toplampe E10, 8 - 34 V, klar/geriffelt



016-413 8701630000 4045863701639

Blisterkarte mit 3 Ersatzlampen

Toplampe E10, 16 V / 3 W, klar/geriffelt

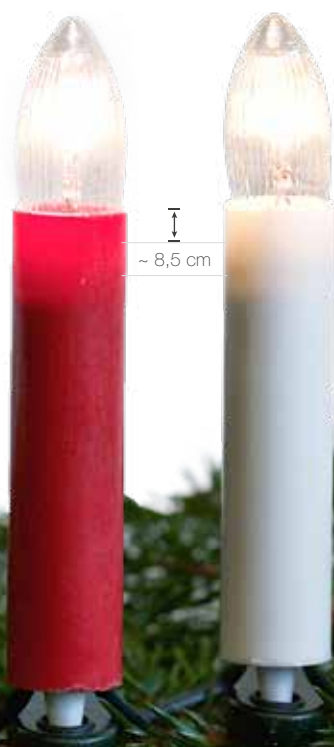

~ 8,5 cm

i

Überlänge

Lichterabstand ca. 1,2 m

Zuleitung ca. 3,0 m

Traditionslichterketten · Innenbereich · Typ 969

LED oder Glühlampen · 230-240 V · E10 ·  

Lampen matt & geriffelt

20-teilige | Lichterkette



Farbe	Modell	Artikelnummer	Barcode	Stückzahl	Wattage
gelb	016-106	9692005000	4045863692005	10	60 W
weiß	016-112	9692045000	4045863692043	10	60 W
rot	016-109	9692015000	4045863692081	10	60 W

austauschbare Toplampen, 12 V / 3 W
Lichterabstand ca. 0,5 m, Zuleitung ca. 1,5 m
Gesamtlänge ca. 12,5 m, **teilbarer Stecker**

15-teilige | LED Lichterkette



Farbe	Modell	Artikelnummer	Barcode	Stückzahl	Wattage
gelb	016-005	9691505500	4045863691565	10	2,8 W

austauschbare Toplampen, 8 - 34 V / 0,1 - 0,2 W,
LED warmweiß
Lichterabstand ca. 0,5 m, Zuleitung ca. 1,5 m
Gesamtlänge ca. 10 m, **teilbarer Stecker**

20-teilige | LED Lichterkette



Farbe	Modell	Artikelnummer	Barcode	Stückzahl	Wattage
gelb	016-006	9692005500	4045863969022	10	2,5 W

austauschbare Toplampen, 8 - 34 V / 0,1 - 0,2 W,
LED warmweiß
Lichterabstand ca. 0,5 m, Zuleitung ca. 1,5 m
Gesamtlänge ca. 12,5 m, **teilbarer Stecker**

30-teilige | LED Lichterkette



Farbe	Modell	Artikelnummer	Barcode	Stückzahl	Wattage
gelb	016-007	9693005500	4045863969039	5	2 W

austauschbare Toplampen, 8 - 34 V / 0,1 - 0,2 W,
LED warmweiß
Lichterabstand ca. 0,5 m, Zuleitung ca. 1,5 m
Gesamtlänge ca. 17,5 m, **teilbarer Stecker**

30-teilige | Lichterkette



Farbe	Modell	Artikelnummer	Barcode	Stückzahl	Wattage
gelb	016-107	9693005000	4045863693002	5	90 W
weiß	016-113	9693045000	4045863693040	5	90 W
rot	016-110	9693015000	4045863693019	5	90 W

austauschbare Toplampen, 8V / 3 W
Lichterabstand ca. 0,5 m, Zuleitung ca. 1,5 m
Gesamtlänge ca. 17,5 m, **teilbarer Stecker**



Farbe	Modell	Artikelnummer	Barcode	Stückzahl
weiß	016-412	8701230000	4045863701233	12

Bliesterkarte mit 3 Ersatzlampen
Toplampe E10, 12 V / 3 W, klar/geriffelt



Farbe	Modell	Artikelnummer	Barcode	Stückzahl
weiß	016-411	8700830000	4045863700830	12

Bliesterkarte mit 3 Ersatzlampen
Toplampe E10, 8V/3W, klar/geriffelt



Farbe	Modell	Artikelnummer	Barcode	Stückzahl
weiß	016-425	8710835590	4045863871004	12

Bliesterkarte mit 3 LED Ersatzlampen
Universal Toplampe E10, 8 - 34 V, matt/geriffelt













~ 8,5 cm

Traditionslichterketten · Innenbereich · Typ 970

Glühlampen · 230-240 V · E10 ·  

Lampen klar & geriffelt

15-teilige | Lichterkette

					W
	016-114	9701505000		4045863701509	10 45 W
	016-120	9701545000		4045863701547	10 45 W
	016-117	9701515000		4045863701523	10 45 W
	016-125	9701565000		4045863701561	10 45 W
	016-123	9701525000		4045863701530	10 45 W







austauschbare Toplampen, 16 V / 3 W, Tropfenschacht
Lichterabstand ca. 0,5 m, Zuleitung ca. 1,5 m,
Gesamtlänge ca. 10 m, **teilbarer Stecker**



 016-413 8701630000  4045863701639 

Blisterkarte mit 3 Ersatzlampen
Toplampe E10, 16 V / 3 W, klar/geriffelt

20-teilige | Lichterkette

					W
	016-115	9702005000		4045863702001	10 60 W
	016-121	9702045000		4045863702049	10 60 W
	016-118	9702015000		4045863702025	10 60 W

austauschbare Toplampen, 12 V / 3 W, Tropfenschacht
Lichterabstand ca. 0,5 m, Zuleitung ca. 1,5 m,
Gesamtlänge ca. 12,5 m, **teilbarer Stecker**





 016-412 8701230000  4045863701233 

Blisterkarte mit 3 Ersatzlampen
Toplampe E10, 12 V / 3 W, klar/geriffelt



~ 8,5 cm

Traditionslichterketten · Innenbereich · Typ 970

LED oder Glühlampen · 230-240 V · E10 ·  

Lampen matt & geriffelt

30-teilige | Lichterkette



Farbe	Modell	Artikelnummer	Code	Stückzahl	Wattzahl
gelb	016-116	9703005000	4045863703008	5	90 W
weiß	016-122	9703045000	4045863703046	5	90 W
rot	016-119	9703015000	4045863703022	5	90 W
grau	016-126	9703065000	4045863703060	5	90 W
gold	016-124	9703025000	4045863703039	5	90 W

austauschbare Toplampen, 8 V / 3 W, Tropfenschacht
Lichterabstand ca. 0,5 m, Zuleitung ca. 1,5 m
Gesamtlänge ca. 17,5 m, **teilbarer Stecker**

15-teilige | LED Lichterkette



Farbe	Modell	Artikelnummer	Code	Stückzahl	Wattzahl
gelb	016-014	9701505500	4045863701554	10	2,8 W

austauschbare Toplampen, 8 - 34 V / 0,1 - 0,2 W
Tropfenschacht, LED warmweiß
Lichterabstand ca. 0,5 m, Zuleitung ca. 1,5 m,
Gesamtlänge ca. 10 m, **teilbarer Stecker**



30-teilige | LED Lichterkette



Farbe	Modell	Artikelnummer	Code	Stückzahl	Wattzahl
gelb	016-015	9703005500	4045863703077	5	2 W

austauschbare Toplampen, 8 - 34 V / 0,1 - 0,2 W
Tropfenschacht, LED warmweiß
Lichterabstand ca. 0,5 m, Zuleitung ca. 1,5 m,
Gesamtlänge ca. 17,5 m, **teilbarer Stecker**



 016-411 8700830000  4045863700830  12

Blisterkarte mit 3 Ersatzlampen
Toplampe E10, 8 V / 3 W, klar/geriffelt



 016-425 8710835590  4045863871004  12

Blisterkarte mit 3 **LED** Ersatzlampen
Universal Toplampe E10, 8 - 34 V, matt/geriffelt

LED Lichterketten auf
Anfrage auch in klarer LED
Tropfenausführung lieferbar.

i



~ 8,5 cm

Traditionslichterketten · Innenbereich · Typ 963

LED oder Glühlampen · 230-240 V · E10 ·  

Lampen klar & glatt

15-teilige | LED Lichterkette



 016-001 9631535800  4045863963167 5 2,8 W

Mehrfach
LED

 016-003 9631535801  4045863963174 5 2,8 W

austauschbare Schaftlampen, 8 - 34 V / 0,1 - 0,2 W,
LED warmweiß
Lichterabstand ca. 0,5 m, Zuleitung ca. 1,5 m
Gesamtlänge ca. 10 m, **teilbarer Stecker**

30-teilige | LED Lichterkette



 016-002 9633035800  4045863963310 5 2 W

Mehrfach
LED

 016-004 9633035801  4045863963327 5 2 W

austauschbare Schaftlampen, 8 - 34 V / 0,1 - 0,2 W
LED warmweiß
Lichterabstand ca. 0,5 m, Zuleitung ca. 1,5 m
Gesamtlänge ca. 17,5 m, **teilbarer Stecker**

15-teilige | Lichterkette



 016-101 9631530000  4045863631509 5 45 W

austauschbare Schaftlampen, 16 V / 3 W
Lichterabstand ca. 0,5 m, Zuleitung ca. 1,5 m
Gesamtlänge ca. 10 m, **teilbarer Stecker**



 016-403 8601630000  4045863601632  6

Blisterkarte mit 3 Ersatzlampen
Schaftlampen E10, 16 V / 3 W, klar/glatt

30-teilige | Lichterkette



 016-102 9633030000  4045863633008 5 90 W

austauschbare Schaftlampen, 8 V / 3 W
Lichterabstand ca. 0,5 m, Zuleitung ca. 1,5 m
Gesamtlänge ca. 17,5 m, **teilbarer Stecker**



 016-401 8600830000  4045863600802  6

Blisterkarte mit 3 Ersatzlampen
Schaftlampen E10, 8 V / 3 W, klar/glatt

 016-428 8710835890  4045863871028 6

Mehrfach
LED

 016-430 8710835892  4045863871059 6



Blisterkarte mit 3 **LED** Ersatzlampen
Universal Schaftlampe E10, 8 - 34 V, klar/glatt

~ 11,4 cm

i

Die Mehrfach LED
Durch den Einsatz von 3 LEDs
in der Spitze und einer LED im
Körper zaubern sie noch mehr
stimmungsvolles Licht.



Traditions- lichterketten

AUSSENBEREICH



Die Klassiker der festlichen Dekoration. Lichtkerzen mit LEDs oder Glühlampen, in Flammen- oder Lampenform, matt oder geriffelt. Der Schaft mit Tropfen oder ohne. In verschiedenen Farben oder metallisch glänzend. Flexibel können die Toplampe, die Schaftlampe, die Dichtung oder sonstiges Zubehör getauscht werden – ganz nach Ihrem Belieben.

Bestückungsvorschlag

Artikel 019-316

i

- Berechnung mit Nadelbäumen ohne Berücksichtigung von sehr großen und ausladenen Ästen.
- Dekoration mit nur einer Einspeisung möglich

Baumhöhe Artikel - Nr. Menge min. Menge

15 m	019-316	15	16
	001-001	1	
	001-105	3	
	001-109	1	
	001-125	1	

3 Stränge - 1 Strang wird nach links, 1 Strang wird nach rechts, 1 Strang wird in die Mitte des Baumes verlegt

10 m	019-316	10	11
	001-001	1	
	001-103	2	
	001-105	1	
	001-109	1	
	001-125	1	

3 Stränge - 1 Strang wird nach links, 1 Strang wird nach rechts und 1 Strang wird in der Mitte entlang des Baumes geführt (verlegt)

8 m	019-316	8	9
	001-001	1	
	001-105	2	
	001-121	1	

Alternative: zusätzlich 1x Artikel **001-109** (Verlängerung) verwenden, um eine flexiblere Verlegung der Stränge am Stamm/Ästen zu ermöglichen somit wäre man beim Stamm bzw. Ästen flexibler

2 Stränge - 1 Strang wird links und 1 Strang wird rechts entlang des Baumes geführt

5 m	019-316	5	6
	001-001	1	
	001-121	1	
	001-105	1	

2 Stränge - 1 Strang wird links und 1 Strang wird rechts entlang des Baumes geführt

3 m	019-316	3	4
	001-001	1	

1 Lichterkettenstrang

Außenlichterketten Typ 974, 975, 977

Variante mit 15-teiligen Lichterketten anhand der Lichterkette Typ 974 mit Schaftlampe E10

Variante mit 30-teiligen Lichterketten

Baumhöhe Artikel - Nr. 15-teilig Menge Artikel - Nr. 30-teilig Menge

15 m	016-303 9741536600	30	016-304 9743036600	15
------	--------------------	----	--------------------	----

10 m	016-303 9741536600	10	016-304 9743036600	5
------	--------------------	----	--------------------	---

8 m	016-303 9741536600	8	016-304 9743036600	4
-----	--------------------	---	--------------------	---

5 m	016-303 9741536600	5	016-304 9743036600	3
-----	--------------------	---	--------------------	---

3 m	016-303 9741536600	3	016-304 9743036600	1
			016-303 9741536600	1

Traditionslichterketten · Außenbereich · Typ 974

LED oder Glühlampen · 230-240 V · E10 ·  

Lampen klar & glatt

15-teilige | LED Lichterkette



 016-200 9741535700  4045863974163 5 2,8 W

austauschbare Toplampen, 8 - 34 V / 0,1 - 0,2 W
LED warmweiß
Lichterabstand ca. 0,9 m, Zuleitung ca. 1,5 m
Gesamtlänge ca. 15,6 m, **teilbarer Stecker**

30-teilige | LED Lichterkette



 016-201 9743035700  4045863974330 5 2 W

austauschbare Toplampen, 8 - 34 V / 0,1 - 0,2 W
LED warmweiß
Lichterabstand ca. 0,9 m, Zuleitung ca. 1,5 m
Gesamtlänge ca. 29 m, **teilbarer Stecker**



 016-427 8710835790  4045863871042 

Blisterkarte mit 3 **LED** Ersatzlampen
Universal Toplampe E10, 8 - 34 V, klar/glatt

15-teilige | Lichterkette



 016-301 9741536000  4045863741536 5 45 W

austauschbare Toplampen, 16 V / 3 W
Lichterabstand ca. 0,9 m, Zuleitung ca. 1,5 m
Gesamtlänge ca. 15,6 m, **teilbarer Stecker**



 016-419 8721630000  4045863721637 

Blisterkarte mit 3 Ersatzlampen
Toplampe E10, 16 V / 3 W, klar/glatt

30-teilige | Lichterkette



 016-302 9743036000  4045863743035 5 90 W

austauschbare Toplampen, 8 V / 3 W
Lichterabstand ca. 0,9 m, Zuleitung ca. 1,5 m
Gesamtlänge ca. 29 m, **teilbarer Stecker**



 016-417 8720830000  4045863720838 

Blisterkarte mit 3 Ersatzlampen
Toplampe E10, 8 V / 3 W, klar/glatt

~ 6,5 cm



Traditionslichterketten · Außenbereich · Typ 974

LED oder Glühlampen · 230-240 V · E10 · 

Lampen klar & glatt

30-teilige | LED Lichterkette

 W

Mehrfach
LED

	016-203	9743035800		4045863974347	5	2 W
	016-205	9743035801		4045863974354	5	2 W

austauschbare Schaftlampen, 8 - 34 V / 0,1 - 0,3 W
LED warmweiß
Lichterabstand ca. 0,9 m, Zuleitung ca. 1,5 m
Gesamtlänge ca. 29 m, **teilbarer Stecker**

15-teilige | LED Lichterkette

 W

Mehrfach
LED

	016-202	9741535800		4045863974170	5	2,8 W
	016-204	9741535801		4045863974187	5	7 W

austauschbare Schaftlampen, 8 - 34 V / 0,1 - 0,3 W
LED warmweiß
Lichterabstand ca. 0,9 m, Zuleitung ca. 1,5 m
Gesamtlänge ca. 15,6 m, **teilbarer Stecker**

15-teilige | Lichterkette

 W

	016-303	9741536600		4045863741529	5	45 W
---	---------	------------	---	---------------	---	------

austauschbare Schaftlampen, 16 V / 3 W
Lichterabstand ca. 0,9 m, Zuleitung ca. 1,5 m
Gesamtlänge ca. 15,6 m, **teilbarer Stecker**

	016-403	8601630000		4045863601632	 6
---	---------	------------	---	---------------	---

Blisterkarte mit 3 Ersatzlampen
Schaftlampen E10, 16 V / 3 W, klar/glatt

30-teilige | Lichterkette

 W

	016-304	9743036600		4045863743028	5	90 W
---	---------	------------	---	---------------	---	------

austauschbare Schaftlampen, 8 V / 3 W
Lichterabstand ca. 0,9 m, Zuleitung ca. 1,5 m
Gesamtlänge ca. 29 m, **teilbarer Stecker**

	016-401	8600830000		4045863600802	 6
---	---------	------------	---	---------------	---

Blisterkarte mit 3 Ersatzlampen
Schaftlampen E10, 8 V / 3 W, klar/glatt

~ 11,8 cm



Die Mehrfach LED
Durch den Einsatz von
3 LEDs in der Spitze
und einer LED im Körper
zaubern sie noch mehr
stimmungsvolles Licht.

i

Traditionslichterketten · Außenbereich · Typ 975

LED oder Glühlampen · 230-240 V · E10 · 

Lampen klar & geriffelt

15-teilige | LED Lichterkette



W

 016-208 9751505600  4045863751566 5 2,8 W

austauschbare Toplampen, 8 - 34 V / 0,1 - 0,2 W
LED warmweiß
Lichterabstand ca. 0,9 m, Zuleitung ca. 1,5 m
Gesamtlänge ca. 15,6 m, **teilbarer Stecker**

30-teilige | LED Lichterkette



W

 016-209 9753005600  4045863753058 5 2 W

austauschbare Toplampen, 8 - 34 V / 0,1 - 0,2 W
LED warmweiß
Lichterabstand ca. 0,9 m, Zuleitung ca. 1,5 m
Gesamtlänge ca. 29 m, **teilbarer Stecker**

15-teilige | Lichterkette





W

 016-305 9751503000  4045863751504 5 45

austauschbare Toplampen, 16 V / 3 W
Lichterabstand ca. 0,9 m, Zuleitung ca. 1,5 m
Gesamtlänge ca. 15,6 m, **teilbarer Stecker**



 016-413 8701630000  4045863701639 

Blisterkarte mit 3 Ersatzlampen
Toplampen E10, 16 V / 3 W, klar/geriffelt

30-teilige | Lichterkette





W

 016-307 9753003000  4045863753003 5 90

austauschbare Toplampen, 8 V / 3 W
Lichterabstand ca. 0,9 m, Zuleitung ca. 1,5 m
Gesamtlänge ca. 29 m, **teilbarer Stecker**



 016-411 8700830000  4045863700830 

Blisterkarte mit 3 Ersatzlampen
Toplampen E10, 8 V / 3 W, klar/geriffelt



 016-426 8710835690  4045863710846 

Blisterkarte mit 3 **LED** Ersatzlampen
Toplampen E10, 8 - 34 V, klar/geriffelt



~ 9,8 cm

Lampen matt & geriffelt

15-teilige | LED Lichterkette



016-206 9751505500  4045863975504 5 2,8 W

austauschbare Toplampen, 8 - 34 V / 0,1 - 0,2 W
LED warmweiß
Lichterabstand ca. 0,9 m, Zuleitung ca. 1,5 m
Gesamtlänge ca. 15,6 m, **teilbarer Stecker**

30-teilige | LED Lichterkette



016-207 9753005500  4045863975511 5 2 W

austauschbare Toplampen, 8 - 34 V / 0,1 - 0,2 W
LED warmweiß
Lichterabstand ca. 0,9 m, Zuleitung ca. 1,5 m
Gesamtlänge ca. 29 m, **teilbarer Stecker**



 016-425 8710835590  4045863871004

Blisterkarte mit 3 **LED** Ersatzlampen
Toplampen E10, 8 - 34 V, matt/geriffelt

Traditionslichterketten · Außenbereich · Typ 977

LED · 230-240 V · E14 · 

Lampen elfenbeinfarben, klar & glatt

15-teilige | LED Lichterkette



	Code	Part No.	Barcode	Qty	Power
	016-210	9771535900	4045863977164	5	2,8 W
Überlänge 34 m	016-214	9771535910	4045863977188	5	2,8 W
Mehrfach LED	016-212	9771535901	4045863977195	5	7 W
Mehrfach LED & Überlänge 34 m	016-216	9771535911	4045863977201	5	7 W

austauschbare Schaftlampen, 8 - 34 V / 0,1 - 0,2 W
LED warmweiß
Lichterabstand ca. 0,9 m, Zuleitung ca. 1,5 m
Gesamtlänge ca. 17 m, **teilbarer Stecker**

Mehrfach LED

	Code	Part No.	Barcode	Qty
	016-431	8710835990	4045863871035	6
Mehrfach LED	016-433	8710835992	4045863871066	6



Blisterkarte mit 2 **LED** Ersatzlampen
Universal Schaftlampen E14, 8 - 34 V, klar/glatt

30-teilige | LED Lichterkette



	Code	Part No.	Barcode	Qty	Power
	016-211	9773035900	4045863977348	5	2 W
Überlänge 64 m	016-215	9773035910	4045863977355	5	2 W
Mehrfach LED	016-213	9773035901	4045863977362	5	2 W
Mehrfach LED & Überlänge 64 m	016-217	9773035911	4045863977379	5	2 W

austauschbare Schaftlampen, 8 - 34 V / 0,1 - 0,3 W
Lichterabstand ca. 0,9 m, Zuleitung ca. 1,5 m
Gesamtlänge ca. 32 m, **teilbarer Stecker**

Überlänge

Lichterabstand ca. 2,0 m
Zuleitung ca. 3,0 m

Die Mehrfach LED

Durch den Einsatz von 3 LED in der Spitze und einer LED im Körper zaubern sie noch mehr stimmungsvolles Licht.



~ 12,6 cm

30-teilige | Lichterkette

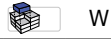

W

016-310 9773030000  4045863773032 5 120 W

016-311 9773031000  4045863773049 5 120 W

Überlänge
64 m

austauschbare Schaftlampen, 8 V / 4 W
Lichterabstand ca. 0,9 m, Zuleitung ca. 1,5 m
Gesamtlänge ca. 32 m, **teilbarer Stecker**



016-405 8610820400  4045863610825 

Blisterkarte mit 2 Ersatzlampen
Schaftlampen E14, 8 V / 4 W, klar

15-teilige | Lichterkette



W

016-308 9771530000  4045863771533 5 60 W

016-309 9771531000  4045863771557 5 60 W

Überlänge
34 m

austauschbare Schaftlampen, 16 V / 4 W
Lichterabstand ca. 0,9 m, Zuleitung ca. 1,5 m
Gesamtlänge ca. 17 m, **teilbarer Stecker**



016-407 8611620400  4045863611648 

Blisterkarte mit 2 Ersatzlampen
Schaftlampen E14, 16 V / 4 W, klar

i

Überlänge

Lichterabstand ca. 2 m
Zuleitung ca. 3 m



Ersatzlampen & Zubehör

Sollte Ihnen einmal das Licht ausgehen, finden Sie auf den folgenden Seiten die Lösung. Denn wir bieten Ihnen einfache Ersatzteile, damit Ihre Lichterketten im Handumdrehen wieder leuchten.

Top – Ersatzlampen



TYPE 969

LED Windstoßlampe



016-436 8730835590 4045863873053 12

Blisterkarte mit 3 Ersatzlampen
E10, 8-34 V, matt/glatt
0,1 - 0,2 W



TYPE 969/970

LED Toplampe



016-426 8710835690 4045863710846 12

Blisterkarte mit 3 Ersatzlampen
E10, 8-34 V, klar/geriffelt
0,1 - 0,2 W



TYPE 969

Windstoßlampe



016-421 8732420000 4045863732428 12

24 V / 2 W · für 4-teilige Lichterkette

016-422 8732430000 4045863732435 12

24 V / 3 W · für 10-teilige Lichterkette

016-420 8731630000 4045863731636 12

16 V / 3 W · für 15-teilige Lichterkette

Blisterkarte mit 3 Ersatzlampen E10, matt/glatt



TYPE 968

Flackerlampe "Windstoß"



016-423 8732302000 4045863732305 6

Blisterkarte mit 2 Ersatzlampen für 10 + 15 - tlg.
E10, klar/glatt, für Innenlichterketten
230 V / 1,5 W



TYPE 969 / 970

Toplampe



016-416 8705530000 4045863705538 12

55 V / 3 W · für 5-teilige Stimmungsleuchter

016-415 8703430000 4045863703435 12

34 V / 3 W · für 7-teilige Stimmungsleuchter

016-414 8702330000 4045863702339 12

23 V / 3 W · für 10-teilige Lichterkette

016-413 8701630000 4045863701639 12

16 V / 3 W · für 15-teilige Lichterkette

016-412 8701230000 4045863701233 12

12 V / 3 W · für 20-teilige Lichterkette

016-411 8700830000 4045863700830 12

8 V / 3 W · für 30-teilige Lichterkette

Blisterkarte mit 3 Ersatzlampen E10, klar/geriffelt



TYPE 974

LED Toplampe



016-427 8710835790 4045863871042 12

Blisterkarte mit 3 Ersatzlampen
E10, 8-34 V, klar/glatt
0,1 - 0,2 W



TYPE 969/970

LED Toplampe



016-425 8710835590 4045863871004 12

Blisterkarte mit 3 Ersatzlampen
E10, 8 - 34 V, matt/geriffelt
0,1 - 0,2 W



TYPE 974 / 975

Toplampe



016-419 8721630000 4045863721637 12

16 V / 3 W · für 15-teilige Lichterkette

016-418 8721230000 4045863721231 12

12 V / 3 W · für 20-teilige Lichterkette

016-417 8720830000 4045863720838 12

8 V / 3 W · für 30-teilige Lichterkette

Blisterkarte mit 3 Ersatzlampen E10, klar/glatt



TYPE 974

Flackerlampe



016-424 8732302150 4045863732312 6

Blisterkarte mit 2 Ersatzlampen für 20 + 40-teilige Lichterkette
E10, klar/glatt, für Außenlichterketten
230 V / 1,5 W



TYPE 969 / 970

LED Toplampe · Austauschpack



016-438 8710805690 4045863871165 6

Blisterkarte mit 10 Ersatzlampen
E10, 8 - 34 V, klar/geriffelt
0,1 - 0,2 W



TYPE 969 / 970

LED Toplampe · Austauschpack



016-437 8710805590 4045863871011 6

Blisterkarte mit 10 Ersatzlampen
E10, 8 - 34 V, matt/geriffelt
0,1 - 0,2 W



i Ideal geeignet, um von
Glühlampen auf **LED**
umzusteigen.

Schaft – Ersatzlampen



TYPE 963 / 974 LED Schaftlampe



016-428 8710835890	4045863871028	6
016-430 8710835892	4045863871059	6

Blisterkarte mit 3 Ersatzlampen
E10, 8 - 34 V, klar/glatt, 0,1 - 0,3 W

Mehrfach
LED



TYPE 977 LED Schaftlampe



016-431 8710835990	4045863871035	6
016-433 8710835992	4045863871066	6

Blisterkarte mit 2 Ersatzlampen
E14, 8 - 34 V, klar/glatt, 0,1 - 0,3 W

Mehrfach
LED

TYPE 019.316 / 977 NEW PVC



016-435 8710835994	4045863001364	6
--------------------	---------------	---

Blisterkarte mit 2 Ersatzlampen
E14, 8 - 34 V, klar/glatt, 0,4 W (Strombrücke)



TYPE 963 / 974 Schaftlampe



016-404 8602330000	4045863602332	6
23 V / 3 W · für 10-teilige Lichterkette		
016-403 8601630000	4045863601632	6
16 V / 3 W · für 15-teilige Lichterkette		
016-402 8601230000	4045863601236	6
12 V / 3 W · für 20-teilige Lichterkette		
016-401 8600830000	4045863600802	6
8 V / 3 W · für 30-teilige Lichterkette		

Blisterkarte mit 3 Ersatzlampen
E10, klar/glatt



TYPE 977 Schaftlampe



016-407 8611620400	4045863611648	6
16 V / 4 W · für 15-teilige Lichterkette		
016-406 8611620000	4045863611624	6
16 V / 7 W · für 15-teilige Lichterkette		
016-405 8610820400	4045863610825	6
8 V / 4 W · für 30-teilige Lichterkette		

Blisterkarte mit 2 Ersatzlampen
E14, klar/glatt



TYPE 963 Kleinschaftlampe



016-410 8622330000	4045863622316	6
23 V / 3 W · für 10-teilige Lichterkette		
016-408 8621620000	4045863621623	6
16 V / 2 W · für 15-teilige Lichterkette		
016-409 8621630000	4045863621630	6
16 V / 3 W · für 15-teilige Lichterkette		

Blisterkarte mit 3 Ersatzlampen
E10, klar/glatt

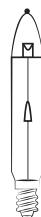

NEUE LED Schaftlampe E14 aus PVC

Dieses Leuchtmittel enthält eine Rund- und eine Flachkopf LED.

Eine Flachkopf LED sitzt im klaren Sichtbereich und eine Rundkopf LED im elfenbeinfarbenen Körper des Leuchtmittels.

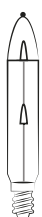

2er LED Ausführung E10/E14

Dieses Leuchtmittel enthält 2 Rundkopf LEDs. Eine Rundkopf LED sitzt im klaren Sichtbereich und eine Rundkopf LED im elfenbeinfarbenen Körper des Leuchtmittels.

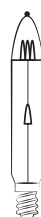

Mehrfach LED Ausführung E10/E14

Dieses Leuchtmittel enthält 4 Flachkopf LEDs. Drei Flachkopf LEDs sitzen im klaren Sichtbereich und eine Flachkopf LED im elfenbeinfarbenen Körper des Leuchtmittels.



Blisterkarte mit 3 Ersatzklammern



016-506 8208830090 4045863820880 6

für Außenlichterkette Typ 974, 975, 977
für Innenlichterkette Typ 963



Blisterkarte mit 5 Ersatzklammern



016-505 8208750090 4045863820873 10

für Innenlichterkette Typ 969, 970



Blisterkarte mit 5 Ersatzdichtungen

für Außenlichterkette TYP 974

016-502 8159740590 4045863815978 12



Blisterkarte mit 5 Ersatzdichtungen

für Außenlichterkette TYP 975

016-503 8159750590 4045863815985 12



Reparaturset für Außenlichterkette TYP 977

1 x Dichtung, 1 x Trägerteil, 1 x Fassungsoberteil
1 x Klammer, 2 x Kontakte im Polybeutel

016-501 8977061100 4045863897707 12



Blisterkarte mit 5 Ersatzdichtungen

für Außenlichterkette TYP 977

016-504 8159770590 4045863815992 12





Lighting Produkte von MK Illumination

In unserer „Lighting-Kategorie“, welche im Wesentlichen unser Basis-Sortiment an Lichterketten umfasst, werden sie – abseits von Candle-Lights – viele bewährte „Licht-Klassiker“ unseres Sortiments wiederfinden, ebenso wie einige Neuheiten.

Klassische Baumdekoration

String Lite® 120, Gummilichterkette 230 V

Baumhöhe	Material	Montagevorschlag
 15 m	ca. 80 x LED String Lite® 120 – 20 m ca. 120 x LED String Lite® 120 – 12 m 2 Monteure · ca. 2 Tage	<p>Umwicklung des Stammes: Der Stamm wird wie die Hauptäste locker umwickelt.</p> <p>Umwicklung der Hauptäste: Die Lichterketten werden locker um die Hauptäste gewickelt. Vor Beginn der Dekoration sollte man sich bereits klar darüber sein, welche Struktur man aus dem Baum herausholen möchte. Nicht alle Hauptäste müssen umwickelt werden, um ein schönes Ergebnis zu erzielen.</p> <p>Umwicklung des Feingeästs: Das Feingeäst wird locker umwickelt und bis ans Ende des jeweiligen Astes geführt.</p>
 8 m	ca. 30 x LED String Lite® 120 – 20 m ca. 40 x LED String Lite® 120 – 12 m 2 Monteure · ca. 1 Tag	
 5 m	ca. 10 x LED String Lite® 120 – 20 m ca. 18 x LED String Lite® 120 – 12 m 1 Monteur · ca. 6 Stunden	
 3 m	ca. 5 x LED String Lite® 120 – 20 m ca. 8 x LED String Lite® 120 – 12 m 1 Monteur · ca. 4 Stunden	



Baumhöhe	Material	Montagevorschlag
 15 m	ca. 75 x LED String Lite® 120 – 20 m ca. 125 x LED String Lite® 120 – 12 m 2 Monteure · ca. 1 Tag	<p>Der Baum wird von der Spitze abwärts beginnend dekoriert. Die Lichterkette wird vom Stamm bis zur Spitze jedes Zweiges geführt und wieder zurück.</p>
 10 m	ca. 40 x LED String Lite® 120 – 20 m ca. 65 x LED String Lite® 120 – 12 m 2 Monteure · ca. 1,5 Stunden	
 5 m	ca. 20 x LED String Lite® 120 – 20 m ca. 30 x LED String Lite® 120 – 12 m 1 Monteur · ca. 1 Tag	



String Lite® 120 & String Lite® 90

Gummilichterkette 230 V für klassische Baumbelichtung

LED String Lite® 120 – 12 m

Länge: 12 m
Anzahl der Segmente: 3
Lampen pro Segment: 40
Länge pro Segment: 4.00 m
220-240 V, 10.5 W, LED: 120
ohne Netzstecker



	LED	019-311	
	LED	019-312	
	LED	019-357	
	LED	019-358	
	LED	LED	019-328
	LED	LED	019-327
	LED	LED	019-326
	LED	LED	019-325

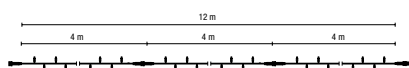

1 Kette = 3 Segmente á 4.0 m, max. 16 Ketten koppelbar

LED String Lite® 120 – 20 m

Länge: 20 m
Anzahl der Segmente: 2
Lampen pro Segment: 60
Länge pro Segment: 10.00 m
220-240 V, 7 W, LED: 120
ohne Netzstecker



	LED	019-309
	LED	019-310
	LED	019-324
	LED	019-323
	LED	019-359
	LED	019-361
	LED	019-362

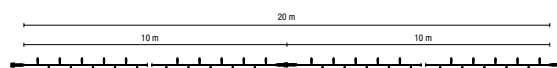

1 Kette = 2 Segmente á 10.0 m, max. 10 Ketten koppelbar

LED String Lite® 90 – 4.5 m

Länge: 4.5 m
Anzahl der Segmente: 1
Lampen pro Segment: 90
Länge pro Segment: 4.50 m
220-240 V, 7 W, LED: 90
ohne Netzstecker

	LED	019-238
	LED	019-237

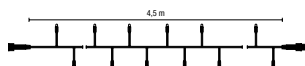

1 Kette = 1 Segmente á 4.5 m, max. 44 Ketten koppelbar



Die spezielle Lichterkette STRING LITE® 90 ist mit Sollbruchstellen versehen, die zusätzlich Kabel freigegeben können und dadurch das Risiko eines Kabelbruches vermindern. Die STRING LITE® 90 hat eine maximale Dehnbarkeit von 25% und kann also um ein Viertel Ihrer Originallänge „wachsen“.



ZUBEHÖR

LED QuickFix™ Main Connector

Anschluss: Zuleitung an LED QuickFix™
max. Belastbarkeit: 480 W



001-011
001-012

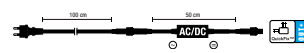

Drape Lite®

Gummilichtervorhang 230V

LED Drape Lite® 300

Dimension: 2 x 1.5 m
 Anzahl der Segmente: 20
 Lampen pro Segment: 15
 Länge pro Segment: 1.50 m
 220-240 V, 35 W, LED: 300
 2 Segmente = 1 Serie
 ohne Netzstecker



	LED	019-329
	LED	019-330
	LED	019-335
	LED	019-430

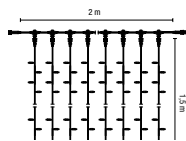

max. 12 Vorhänge koppelbar

LED Drape Lite® 600

Dimension: 2 x 3 m
 Anzahl der Segmente: 20
 Lampen pro Segment: 30
 Länge pro Segment: 3.00 m
 220-240 V, 35 W, LED: 600
 2 Segmente = 1 Serie
 ohne Netzstecker



	LED	019-331
	LED	019-332
	LED	019-336
	LED	019-432

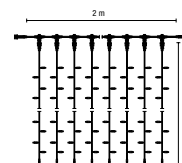

max. 12 Vorhänge koppelbar

LED Drape Lite® 1200

Dimension: 2 x 6 m
 Anzahl der Segmente: 20
 Lampen pro Segment: 60
 Länge pro Segment: 6.00 m
 220-240 V, 70 W, LED: 1200
 1 Segment = 1 Serie
 ohne Netzstecker



	LED	019-333
	LED	019-334
	LED	019-337
	LED	019-441

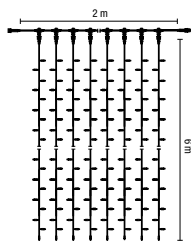

max. 6 Vorhänge koppelbar

ZUBEHÖR

LED QuickFix™ Main Connector

Anschluss: Zuleitung an LED QuickFix™
 max. Belastbarkeit: 480 W

	001-011
	001-012



Ice Lite®

Eiszapfenvorhang 230V

Größe

Vorbereitung

Montagevorschlag



Giebel

1. Gewünschte Dekolänge abmessen.
2. Abgemessene Länge dividiert durch die Länge des Produktes.



Balkon

1. Gewünschte Dekolänge abmessen.
2. Abgemessene Länge dividiert durch die Länge des Produktes.

1. Im ersten Schritt sollte ein Stahlseil gespannt werden.
2. Anschließend wird der Eiszapfenvorhang mit Kabelbindern am Stahlseil befestigt.
3. Nach der max. Anzahl der koppelbaren Eiszapfenvorhänge muss neu eingespeist werden.



LED Ice Lite® 114

Dimension: 3 x 0,5 m
Anzahl der Segmente: 2
Lampen pro Segment: 57
Länge pro Segment: 1,50 m
220-240 V, 7 W, LED: 114
ohne Netzstecker



	LED	019-342
	LED	019-343
	LED	019-348
	LED	019-435
	LED	019-390

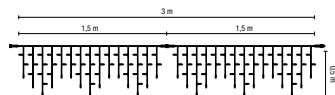

1 Kette = 2 Segmente á 1,5 m, max. 50 Ketten koppelbar

LED Ice Lite® 114 / flashing

Dimension: 3 x 0,5 m
Anzahl der Segmente: 2
Lampen pro Segment: 57
Blitz-LED pro Segment: 6
Länge pro Segment: 1,50 m
220-240 V, 7 W, LED: 114
ohne Netzstecker



	LED		019-398
	LED		019-352
	LED		019-436
	LED		019-353
	LED		019-437

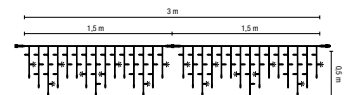

1 Kette = 2 Segmente á 1,5 m, max. 50 Ketten koppelbar



ZUBEHÖR

LED QuickFix™ Main Connector

Anschluss: Zuleitung an LED QuickFix™
max. Belastbarkeit: 480 W



001-011

001-012



LED String Lite® 20

LED Prisma Lampe E14 und LED Deco Golf Ball E14

Länge: 10 m
 Anzahl der Segmente: 1
 Anzahl der Fassungen: 20
 Länge pro Segment: 10.00 m
 220-240 V,
 ohne Leuchtmittel
 ohne Netzstecker

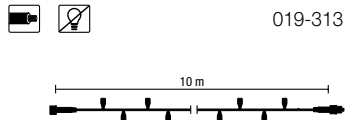

019-313



1 Kette = 1 Segmente á 10.0 m, max. 20 Ketten koppelbar

i

Es müssen alle 20 Leuchtmittel verschraubt sein, sonst leuchtet die Kette nicht.

Lampenstaffelpreise ab 500 Stück.

LED Prisma Bulb E14

12 V, 0.5 W, 0.5 VA; LED: 5
 ca. 6 Lumen

LED 014-450
 LED 014-445



LED Deco Golf Ball

12 V, 0.5 W, 0.5 VA LED: 8, AC/DC
 ca. 22 Lumen

LED 015-357
 LED 015-359



ZUBEHÖR

QuickFix™ Main Connector

Anschluss: Zuleitung an QuickFix™
 max. Belastbarkeit: 1800 W

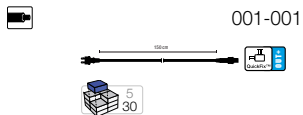

001-001



Universal Mounting Track

Alu-Schiene, Länge: 2.08 m

014-855



Mounting Clip

Type 1 - straight

015-388

Type 2 - L-Formed

015-389

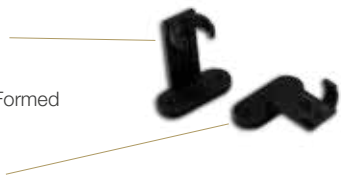

Spare Sealing Ring E14

014-148



QuickFix® Collection

230 V & 36 V



		Name	LED	⊥	◇	⚡
1	160-038	Snow Flake	LED	Ø 55 cm	~1,2 kg	230 V / ~6 W
1	160-039	Snow Flake	LED	Ø 55 cm	~1,2 kg	230 V / ~6 W
2	160-018	Pentor	LED	Ø 45 cm	~ 0.7 kg	230 V / ~3 W
2	160-019	Pentor	LED	Ø 45 cm	~ 0.7 kg	230 V / ~3 W
3	160-034	Classic Flake	LED	Ø 55 cm	~1,2 kg	230 V / ~6 W
4	160-042	Polaris	LED	~40 x 50 cm	~ 0.65 kg	230 V / ~3 W
5	160-033	Astero 1	LED	~63 x 63 cm	~1 kg	230 V / ~5 W
6	160-022	Comet	LED	~135 x 70 cm	~3.5 kg	230 V / ~23 W
6	660-131	Comet (mit. Rahmen)	LED	~135 x 70 cm	~3 kg	230 V / ~35 W



Flexibler Montagerahmen & Accessories

Unsere Kleinmotive zur Hängemontage sind mit dem neuen flexiblen Rahmensystem kompatibel. Dadurch können sie als Mast- und Wandmotive eingesetzt werden.

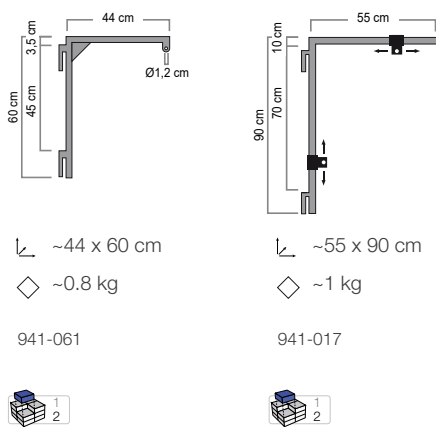

⊥ ~44 x 60 cm

◇ ~0.8 kg

941-061



⊥ ~55 x 90 cm

◇ ~1 kg

941-017



Ø 80 – 100 mm
Schlauchklemme DIN 3017-AS W4

941-002



Halbschelle

941-006



Halbschelle mit Steckdose

941-007



Weitere Informationen über die Produkte von MK Illumination erhalten Sie unter:
www.mk-illumination.com oder per Mail: info@mk-illumination.com

Technische Informationen

Anwendungshinweis

Bei Produkten der Candle Light Series dürfen LED und normale Glühlampen nicht gemeinsam verwendet werden.

Teilbarer Stecker – Ringleitung (Loop)

Lichterketten der Candle Light Series sind mit einem teilbaren Stecker (trennbare Steckvorrichtung) ausgestattet, der das Schmücken eines Baumes sehr vereinfacht. Man beginnt mit der mittleren Brennstelle einer Lichterkette im oberen Bereich des zu schmückenden Baumes und arbeitet sich nach unten weiter, abschließend fügt man den teilbaren Stecker zusammen und verbindet diesen mit dem Stromnetz.



Anwendungshinweis

- // mit Überbrückungssicherung – nur eine Lampe fällt aus
- // Klemme für einfache Montage
- // Austauschbare Leuchtmittel
- // Leuchtmittel mit unterschiedlichem Erscheinungsbild
- // Viele Produkte auch mit Überlänge erhältlich



austauschbare
Toplampen



austauschbare
Schaftlampen

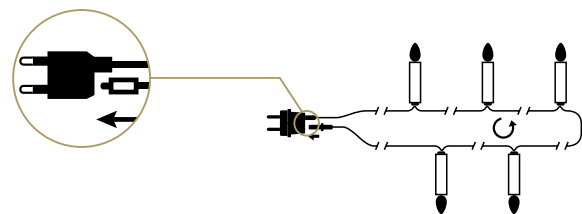

Legende

Symbolerklärung

- Zubehör
- EAN Code
- Batteriebetrieb
- Ersatz - Toplampe
- Windstoß - Ersatzlampe
- Schaft - Ersatzlampe
- schwarzes Kabel
- grünes Kabel

Produktfarben

- Weiß
- Elfenbein
- Rot
- Grün
- Gold
- Silber

Technische Symbole

- OUTDOOR**
für den Innen- und Außenbereich
- INDOOR**
nur für den Innenbereich
- koppelbar
- BETRIEBSSPANNUNG 230V**
direkter Anschluss ohne Transformator
- SCHUTZART IP44**
spritzwassergeschützt
- SCHUTZKLASSE 2**
doppelt isolierte Kabel
- QuickFix™ SYSTEM Outdoor+**
für den Innen- und Außenbereich
- A) VPE Produktverpackung
B) VPE Transportverpackung

Angabe der Abmessung ohne Befestigungsklammer



MK Illumination Handels GmbH

Trientlgasse 70, 6020 Innsbruck
Tel.: +43 512 20 24 30-40
Mobil: +43 512 20 24 33

Enlightening your vision. | www.mk-illumination.com

